

CATALOGO GENERALE

TUTTI I COLORI DELLA SICUREZZA







*Una strada lunga quarant'anni,
fatta di passione.*

Eni Eni



Un'azienda fatta di persone.

D&B è ormai il punto di riferimento italiano della segnaletica di qualità; un traguardo di cui andiamo orgogliosi, raggiunto negli anni grazie alle energie che impieghiamo per offrirVi la qualità assoluta con il servizio migliore.

Un impegno continuo che nella pratica abbiamo tradotto in una costante ricerca sul prodotto e nello sviluppo di un sistema sempre più efficiente.

Lavoriamo sulla nostra gamma di prodotti per offrirVi un programma di protezione globale (segnaletica, ma anche indumenti ad alta visibilità, articoli protettivi, etc.) con l'ambizione sempre più forte di meritare la Vostra fiducia mantenendo il ruolo di leadership.

*Un'azienda fatta di professionalità,
tecnologia, servizi, disponibilità, efficienza...
Un'azienda fatta di risultati.*

CLIENTI
assistenza, consulenza,
competenza



SERVIZI ON-LINE
utilità, progresso, semplicità



EVENTI
incontro, riuscita, confronto

CERTIFICAZIONI
qualità, valore,
razionalizzazione



PUNTO VENDITA
opportunità, valore, visibilità



MAGAZZINO
efficienza, ottimizzazione, tempi



INDICE PER CATEGORIE



SEGNALETICA STRADALE

p. 9



SEGNALETICA CANTIERISTICA

p. 47



SEGNALETICA LUMINOSA

p. 79

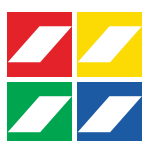

SEGNALETICA DI DELIMITAZIONE

p. 93



SEGNALETICA COMPLEMENTARE

p. 99



SEGNALETICA ORIZZONTALE

p.105



SEGNALETICA AZIENDALE

p.111



ARTICOLI PROTETTIVI

p.305



ANTINCENDIO

p.315



INDUMENTI AD ALTA VISIBILITÀ

p.319



PRONTO SOCCORSO

p.325

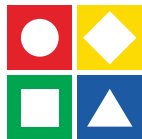

ARTICOLI VARI

p.337

SEGNALETICA **STRADALE**





Figura II 1 Art.85
STRADA DEFORMATA
Presegnala un tratto di strada in cattivo stato o con pavimentazione irregolare.



Figura II 2 Art.85
DOSSO
Presegnala una anomalia altimetrica convessa della strada.



Figura II 3 Art.85
CUNETTA
Presegnala una anomalia altimetrica concava della strada.



Figura II 4 Art.86
CURVA A DESTRA
Presegnala una curva pericolosa a destra, per caratteristiche planimetriche della strada o per insufficiente visibilità.



Figura II 5 Art.86
CURVA A SINISTRA
Presegnala una curva pericolosa a sinistra, per caratteristiche planimetriche della strada o per insufficiente visibilità.



Figura II 6 Art.86
DOPPIA CURVA, PRIMA A DESTRA
Presegnala una serie di curve pericolose in successione, di cui la prima a destra.



Figura II 7 Art.86
DOPPIA CURVA, LA PRIMA A SINISTRA
Presegnala una serie di curve pericolose in successione, di cui la prima a sinistra.



Figura II 8 Art.87
PASSAGGIO A LIVELLO CON BARRIERE
Presegnala un attraversamento ferroviario munito di barriere o semibarriere.



Figura II 9 Art.87
PASSAGGIO A LIVELLO SENZA BARRIERE
Presegnala un attraversamento ferroviario senza barriere.



Figura II 10/a Art.87
CROCE DI S.ANDREA
Segnala l'immediata vicinanza di un attraversamento ferroviario senza barriere ad 1 binario, ed indica l'obbligo di fermarsi in corrispondenza della striscia di arresto.



Figura II 10/b Art.87
DOPPIA CROCE DI S.ANDREA
Segnala l'immediata vicinanza di un attraversamento ferroviario senza barriere, a 2 o più binari, ed indica l'obbligo di fermarsi in corrispondenza della striscia di arresto.

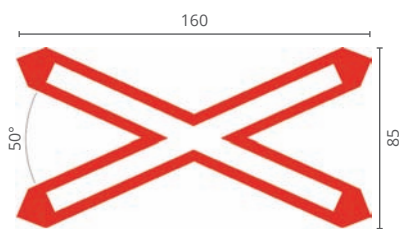

Figura II 10/c Art.87
CROCE DI S.ANDREA INSTALLATA VERTICALMENTE
Segnala l'immediata vicinanza di un attraversamento ferroviario senza barriere ad 1 binario, ed indica l'obbligo di fermarsi in corrispondenza della striscia di arresto. È installata verticalmente per mancanza di spazio.

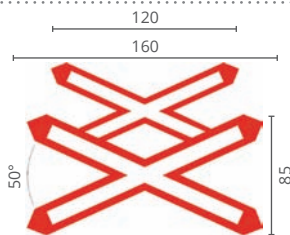

Figura II 10/d Art.87
DOPPIA CROCE DI S.ANDREA INSTALLATA VERTICALMENTE
Segnala l'immediata vicinanza di un attraversamento ferroviario senza barriere, a 2 o più binari, ed indica l'obbligo di fermarsi in corrispondenza della striscia di arresto. È installata verticalmente per mancanza di spazio.

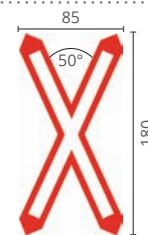

Figura II 11/a Art.87
1° PANNELLO DISTANZIOMETRICO
Primo segnale supplementare, con tre barre oblique rosse, posto sotto i segnali Figura II 8 e Figura II 9.

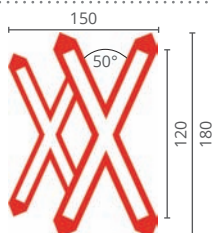

Figura II 11/b Art.87
2° PANNELLO DISTANZIOMETRICO
Secondo segnale supplementare, con due barre oblique rosse, posto a 2/3 della distanza fra la linea ferroviaria ed il 1° pannello distanziometrico.





Figura II 11/c Art.87
3° PANNELLO DISTANZIOMETRICO
 Terzo segnale supplementare, con una barra obliqua rossa, posto ad 1/3 della distanza fra la linea ferroviaria ed il 1° pannello distanziometrico.



Figura II 12 Art.88
ATTRAVERSAMENTO TRAMVIARIO
 Presegnala, fuori e dentro i centri abitati, una linea tramviaria non regolata da semafori, che interseca, interferisce o riduce la carreggiata stradale.



Figura II 13 Art.88
ATTRAVERSAMENTO PEDONALE
 Presegnala un attraversamento pedonale, contraddistinto da appositi segni sulla carreggiata, sulle strade extraurbane e quelle urbane con limite di velocità superiore a quello stabilito dall'art.142, comma 1, del codice.



Figura II 14 Art.88
ATTRAVERSAMENTO CICLABILE
 Presegnala un attraversamento ciclabile, contraddistinto da appositi segni sulla carreggiata, sulle strade extraurbane e quelle urbane con limite di velocità superiore a quello stabilito dall'art.142, comma 1, del codice.



Figura II 15 Art.89
DISCESA PERICOLOSA
 Presegnala una discesa pericolosa in conseguenza di fattori locali particolarmente sfavorevoli. La pendenza è espressa in percentuale.



Figura II 16 Art.89
SALITA RIPIDA
 Presegnala una salita ripida pericolosa in conseguenza di fattori locali particolarmente sfavorevoli. La pendenza è espressa in percentuale.



Figura II 17 Art.90
STRETTOIA SIMMETRICA
 Presegnala un restringimento pericoloso della carreggiata su ambedue i lati.



Figura II 18 Art.90
STRETTOIA ASIMMETRICA A SINISTRA
 Presegnala un restringimento pericoloso della carreggiata posto sul lato sinistro.



Figura II 19 Art.90
STRETTOIA ASIMMETRICA A DESTRA
 Presegnala un restringimento pericoloso della carreggiata posto sul lato destro.



Figura II 20 Art.91
PONTE MOBILE
 Presegnala un ponte mobile comunque manovrabile.



Figura II 21 Art.92
BANCHINA PERICOLOSA
 Presegnala un tratto di strada con banchina cedevole o non praticabile o una cunetta profonda.



Figura II 22 Art.93
STRADA SDRUCCIOLEVOLE
 Presegnala un tratto di carreggiata che, in particolari condizioni, può presentare una superficie pericolosamente sdruciolevole.



Figura II 23 Art.94
BAMBINI
 Presegnala luoghi frequentati da bambini, come le scuole, i giardini pubblici, i campi di gioco e simili.



Figura II 24 Art.95
ANIMALI DOMESTICI VAGANTI
 Presegnala un tratto di strada con probabile presenza o attraversamento di animali domestici.



Figura II 25 Art.95
ANIMALI SELVATICI VAGANTI
 Presegnala un tratto di strada con probabile attraversamento, anche improvviso, di animali selvatici.





Figura Il 26 Art.96
DOPPIO SENSO DI CIRCOLAZIONE
Presegnala un tratto di strada con doppio senso di circolazione sulla stessa carreggiata, quando nel tratto precedente era a senso unico.



Figura Il 27 Art.96
CIRCOLAZIONE ROTATORIA
Presegnala sulle strade extraurbane una intersezione regolata con circolazione rotatoria.



Figura Il 28 Art.97
SBOCCO SU MOLO O SU ARGINE
Presegnala che la strada sbocca su un molo o su un argine di fiume o di canale, con pericolo di caduta in acqua.



Figura Il 29 Art.98
MATERIALE INSTABILE SULLA STRADA
Presegnala la presenza sulla pavimentazione di ghiaia, pietrisco, graniglia, od altro materiale instabile che può diminuire pericolosamente l'aderenza del veicolo od essere proiettato a distanza.



Figura Il 30/a Art.98
CADUTA MASSI
Presegnala un tratto di strada ove esiste il pericolo, a seguito di caduta di pietre da sinistra, di presenza delle medesime sulla carreggiata.



Figura Il 30/b Art.98
CADUTA MASSI
Presegnala un tratto di strada ove esiste il pericolo, a seguito di caduta di pietre da destra, di presenza delle medesime sulla carreggiata.



Figura Il 31/a Art.99
SÈMAFORO
Presegnala un impianto semaforico con disposizione delle lanterne in verticale.



Figura Il 31/b Art.99
SÈMAFORO
Presegnala un impianto semaforico con disposizione delle lanterne in orizzontale.



Figura Il 32 Art.100
AÈROMOBILI
Presegnala la possibilità di improvvisi e forti rumori od abbagliamenti dovuti ad aeromobili a bassa quota.



Figura Il 33 Art.101
FORTE VENTO LATERALE
Presegnala un tratto di strada soggetto a possibili forti raffiche di vento, come su viadotti, uscite di gallerie, fine trincee e situazioni simili.



Figura Il 34 Art.102
PERICOLO DI INCENDIO
Richiama l'attenzione sul pericolo di infiammabilità di zone boschive o la vicinanza di luoghi ad alto rischio di incendio contigui alla strada.



Figura Il 35 Art.103
ALTRI PERICOLI
Presegnala un pericolo diverso da quelli indicati negli altri segnali di pericolo. È obbligatorio un pannello integrativo Modello Il 6 recante un simbolo od una iscrizione che precisi la natura del pericolo.



Figura 35/a
PIENA IMPROVVISA
Presegnala la possibilità di onde di piena improvvise anche per manovre su opere idrauliche.



Figura 35/a1
DESCRIZIONE DEL PERICOLO DI PIENA IMPROVVISA IN 4 LINGUE





Figura II 36 Art.106
DARE PRECEDENZA
Indica l'obbligo di dare la precedenza ai veicoli che circolano nei due sensi sulla strada sulla quale ci si immette o che si va ad attraversare.



Figura II 37 Art.107
FERMARSÌ E DARE PRECEDENZA
Indica l'obbligo di fermarsi in corrispondenza della striscia trasversale di arresto e dare la precedenza prima di inoltrarsi nell'area dell'intersezione.



Figura II 38 Art.108
PREAVVISO DI DARE PRECEDENZA
Presegnala la successiva presenza di un segnale "Dare precedenza", indicando anche la distanza dall'intersezione.



Figura II 39 Art.108
PREAVVISO DI FERMARSÌ E DARE PRECEDENZA
Presegnala la successiva presenza di un segnale "Fermarsi e Dare precedenza (Stop)", indicando anche la distanza dall'intersezione.



Figura II 40 Art.109
INTERSEZIONE CON PRECEDENZA A DESTRA
Presegnala una intersezione in cui vige la regola generale di dare la precedenza a destra.



Figura II 41 Art.110
DARE PRECEDENZA NEI SENSI UNICI ALTERNATI
Indica l'obbligo di dare la precedenza alla corrente di traffico proveniente in senso inverso, nelle strettoie nelle quali è stato istituito il senso unico alternato.



Figura II 42 Art.111
FINE DEL DIRITTO DI PRECEDENZA
Indica che la strada non gode più del diritto di precedenza.



Figura II 43/a Art.112
INTERSEZIONE CON DIRITTO DI PRECEDENZA
Presegnala una intersezione nella quale il conducente ha la precedenza sui veicoli provenienti dalle strade subordinate.



Figura II 43/b Art.112
INTERSEZIONE A "T" CON DIRITTO DI PRECEDENZA
Presegnala una intersezione a "T" con una strada subordinata che si immette dalla destra.



Figura II 43/c Art.112
INTERSEZIONE A "T" CON DIRITTO DI PRECEDENZA
Presegnala una intersezione a "T" con una strada subordinata che si immette dalla sinistra.



Figura II 43/d Art.112
CONFLUENZA A DESTRA
Presegnala una immissione stradale con corsia di accelerazione posta sulla destra.



Figura II 43/e Art.112
CONFLUENZA A SINISTRA
Presegnala una immissione stradale con corsia di accelerazione posta sulla sinistra.



Figura II 44 Art.113
DIRITTO DI PRECEDENZA
Indica che il tratto di strada gode del diritto di precedenza.



Figura II 45 Art.114
DIRITTO DI PRECEDENZA NEI SENSI UNICI ALTERNATI
Indica che il conducente ha la precedenza di passaggio rispetto alla corrente di traffico proveniente in senso inverso nelle strettoie nelle quali è stato istituito il senso unico alternato.





Figura II 46 Art.116
DIVIETO DI TRANSITO
Vieta di entrare in una strada sulla quale è vietata la circolazione nei due sensi.



Figura II 47 Art.116
SENSO VIETATO
Vieta di entrare in una strada accessibile invece dall'altra parte, in quanto a senso unico.



Figura II 48 Art.116
DIVIETO DI SORPASSO
Vieta di sorpassare i veicoli a motore, eccetto i ciclomotori e i motocicli, anche se la manovra può compiersi entro la semicarreggiata con o senza striscia continua.



Figura II 49 Art.116
DISTANZIAMENTO MINIMO OBBLIGATORIO DI ... METRI
Vieta di seguire il veicolo che precede ad una distanza inferiore a quella indicata in metri sul segnale.



Figura II 50 Art.116
LIMITE MASSIMO DI VELOCITÀ ... KM/H
Vieta di superare la velocità indicata in Km/ora, salvo limiti inferiori imposti a particolari categorie di veicoli.



Figura II 51 Art.116
DIVIETO DI SEGNALAZIONI ACUSTICHE
Vieta, salvo casi di pericolo immediato, l'uso di avvisatori acustici.



Figura II 52 Art.117
DIVIETO DI SORPASSO PER I VEICOLI DI MASSA A PIENO CARICO SUPERIORE A 3,5 TONNELLATE
Vieta il sorpasso di veicoli a motore da parte di veicoli di massa a pieno carico superiore a 3,5 t non adibiti a trasporto di persone.



Figura II 53 Art.117
TRANSITO VIETATO AI VEICOLI A TRAZIONE ANIMALE
Vieta il transito ai veicoli a trazione animale.



Figura II 54 Art.117
TRANSITO VIETATO AI PEDONI
Vieta il transito ai pedoni.



Figura II 55 Art.117
TRANSITO VIETATO ALLE BICICLETTE
Vieta il transito alle biciclette.



Figura II 56 Art.117
TRANSITO VIETATO AI MOTOCICLI
Vieta il transito ai motocicli.



Figura II 57 Art.117
TRANSITO VIETATO AI VEICOLI A BRACCIA
Vieta il transito ai veicoli a braccia.



Figura II 58 Art.117
TRANSITO VIETATO A TUTTI GLI AUTOVEICOLI
Vieta il transito a tutti gli autoveicoli, compresi i motoveicoli a tre ruote e i quadricicli a motore.



Figura II 59 Art.117
TRANSITO VIETATO AGLI AUTOBUS
Vieta il transito agli autobus.



Figura II 60/a Art.117
TRANSITO VIETATO AI VEICOLI DI MASSA A PIENO CARICO SUPERIORE A 3,5 TONNELLATE
Vieta il transito ai veicoli di massa a pieno carico superiore a 3,5 t non adibiti a trasporto di persone.





Figura II 60/b Art.117
TRANSITO VIETATO AI VEICOLI DI MASSA A PIENO CARICO SUPERIORE A ... TONNELLATE

Una cifra bianca entro il simbolo nero indica il valore massimo della massa a pieno carico dei veicoli ammessi al transito diverso da quello attribuito alla Figura II 60/a.



Figura II 61 Art.117
TRANSITO VIETATO AI VEICOLI A MOTORE TRAINANTI UN RIMORCHIO

Vieta il transito a tutti i veicoli a motore trainanti un rimorchio.



Figura II 62 Art.117
TRANSITO VIETATO ALLE MACCHINE AGRICOLE

Vieta il transito alle macchine agricole.



Figura II 63 Art.117
TRANSITO VIETATO AI VEICOLI CHE TRASPORTANO MERCI PERICOLOSE

Vieta il transito ai veicoli che trasportano merci pericolose.



Figura II 64/a Art.117
TRANSITO VIETATO AI VEICOLI CHE TRASPORTANO ESPLOSIVI O PRODOTTI FACILMENTE INFIAMMABILI

Vieta il transito ai veicoli che trasportano esplosivi o prodotti facilmente infiammabili.



Figura II 64/b Art.117
TRANSITO VIETATO AI VEICOLI CHE TRASPORTANO PRODOTTI SUSCETTIBILI DI CONTAMINARE L'ACQUA

Vieta il transito ai veicoli che trasportano prodotti suscettibili di contaminare l'acqua.



Figura II 65 Art.118
TRANSITO VIETATO AI VEICOLI AVENTI LARGHEZZA SUPERIORE A ... METRI

Vieta il transito ai veicoli di larghezza superiore a quella indicata.



Figura II 66 Art.118
TRANSITO VIETATO AI VEICOLI AVENTI ALTEZZA SUPERIORE A ... METRI

Vieta il transito ai veicoli di altezza superiore a quella indicata.



Figura II 67 Art.118
TRANSITO VIETATO AI VEICOLI, O COMPLESSI DI VEICOLI, AVENTI LUNGHEZZA SUPERIORE A ... METRI

Vieta il transito ai veicoli isolati, od a complessi di veicoli, che superano la lunghezza indicata.



Figura II 68 Art.118
TRANSITO VIETATO AI VEICOLI AVENTI MASSA SUPERIORE A ... TONNELLATE

Vieta il transito ai veicoli aventi una massa superiore a quella indicata.



Figura II 69 Art.118
TRANSITO VIETATO AI VEICOLI AVENTI MASSA PER ASSE SUPERIORE A ... TONNELLATE

Vieta il transito ai veicoli aventi sull'asse più caricato una massa superiore a quella indicata.



Figura II 70 Art.119
VIA LIBERA

Indica la fine di tutte le prescrizioni precedentemente imposte.

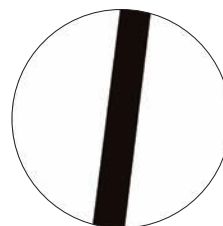

Figura II 71 Art.119
FINE LIMITAZIONE DI VELOCITÀ

Indica il ripristino dei limiti generali di velocità vigenti in quel tipo di strada.



Figura II 72 Art.119
FINE DEL DIVIETO DI SORPASSO

Indica la fine del divieto di sorpasso per tutti i veicoli.

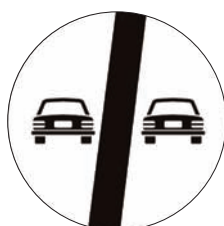

Figura II 73 Art.119
FINE DEL DIVIETO DI SORPASSO PER I VEICOLI DI MASSA A PIENO CARICO SUPERIORE A 3,5 TONNELLATE

Indica la fine del divieto di sorpasso per i veicoli di massa a pieno carico superiore a 3,5t non adibiti al trasporto di persone.





Figura Il 74 Art.120
DIVIETO DI SOSTA
Indica i luoghi dove la sosta è vietata, in aggiunta a quelli dove, per regola generale, vige il divieto.



Figura Il 75 Art.120
DIVIETO DI FERMATA
Vieta la sosta e la fermata o comunque qualsiasi momentaneo arresto volontario del veicolo.



Figura Il 76 Art.120
PARCHEGGIO
Indica un'area organizzata ed attrezzata per sostare a tempo indeterminato.



Figura 76/a
BIGLIETTO TICKET



77/a



77/b



77/c



77/d



77/e

Figura Il 77 Art.120
PREAVVISO DI PARCHEGGIO
Mediante frecce opportunamente orientate indica la direzione verso aree o infrastrutture di parcheggio.



Denominazione dell'Ente proprietario della strada

Numero e anno del rilascio della autorizzazione

Figura Il 78 Art.120
PASSO CARRABILE
Il segnale indica la zona per l'accesso dei veicoli alle proprietà laterali, in corrispondenza della quale vige il divieto di sosta.



Figura 79
DIVIETO DI SOSTA ZONA RIMOZIONE COATTA
Indica il divieto di sosta con rimozione coatta del veicolo.



Figura Il 79/a Art.120
SOSTA CONSENTITA A PARTICOLARI CATEGORIE
Sosta consentita ai veicoli al servizio di persone invalide munite dell'apposito contrassegno.



Figura Il 79/b Art.120
SOSTA CONSENTITA A PARTICOLARI CATEGORIE
Sosta consentita ai veicoli adibiti al pronto soccorso.



Figura Il 79/c Art.120
SOSTA CONSENTITA A PARTICOLARI CATEGORIE
Mediante simboli e/o iscrizioni nella parte inferiore del pannello è indicata la categoria esclusa dal divieto.



Figura Il 79/d Art.120
RÉGOLAZIONE FLESSIBILE DELLA SOSTA IN CENTRO ABITATO
Esempio di segnale composito che consente la sosta in alcune ore, la vieta in altre.



Figura 79-5/a1
DIVIETO DI SOSTA ZONA RIMOZIONE COATTA TEMPORANEA - INIZIO



Figura 79-5/a2
DIVIETO DI SOSTA ZONA RIMOZIONE COATTA TEMPORANEA - CONTINUA



Figura 79-5/a3
DIVIETO DI SOSTA ZONA RIMOZIONE COATTA TEMPORANEA - FINE





Figura II 80/a Art.122
DIREZIONE OBBLIGATORIA DIRITTO
Indica l'obbligo di proseguire diritto.

Figura II 80/a/8 Art.122
DIREZIONE OBBLIGATORIA
con 8 attacchi sul retro per orientarla a palo.



Figura II 80/b Art.122
DIREZIONE OBBLIGATORIA A SINISTRA
Indica l'obbligo di voltare a sinistra.



Figura II 80/c Art.122
DIREZIONE OBBLIGATORIA A DESTRA
Indica l'obbligo di voltare a destra.



Figura II 80/d Art.122
PREAVVISO DI DIREZIONE OBBLIGATORIA A DESTRA
Preavvisa l'obbligo di voltare a destra.



Figura II 80/e Art.122
PREAVVISO DI DIREZIONE OBBLIGATORIA A SINISTRA
Preavvisa l'obbligo di voltare a sinistra.



Figura II 81/a Art.122
DIREZIONI CONSENTITE DESTRA E SINISTRA
Indica l'impossibilità o il divieto di proseguire diritto.



Figura II 81/b Art.122
DIREZIONI CONSENTITE DIRITTO E DESTRA
Indica l'impossibilità o il divieto di voltare a sinistra.



Figura II 81/c Art.122
DIREZIONI CONSENTITE DIRITTO E SINISTRA
Indica l'impossibilità o il divieto di voltare a destra.

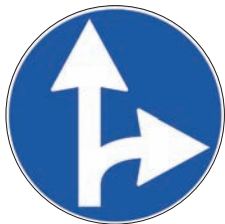

Figura II 82/a Art.122
PASSAGGIO OBBLIGATORIO A SINISTRA
Obbliga i conducenti a passare a sinistra di un ostacolo, un'isola, un salvagente, un cantiere stradale, uno spartitraffico, ecc.



Figura II 82/b Art.122
PASSAGGIO OBBLIGATORIO A DESTRA
Obbliga i conducenti a passare a destra di un ostacolo, un'isola, un salvagente, un cantiere stradale, uno spartitraffico, ecc.



Figura II 83 Art.122
PASSAGGI CONSENTITI
Consente ai conducenti di passare sia a destra che a sinistra di un ostacolo, un'isola, un salvagente, un cantiere stradale, uno spartitraffico, ecc.



Figura II 84 Art.122
ROTATORIA
Indica la presenza di una intersezione, un'area, una piazza, ecc. nella quale la circolazione è regolata a rotatoria secondo il senso indicato dalle frecce.



Figura II 85 Art.122
LIMITE MINIMO DI VELOCITÀ
Obbliga i veicoli a mantenere la velocità minima indicata e ne vieta il transito ove non siano in grado di osservare tale prescrizione.

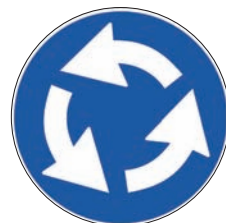

Figura II 86 Art.122
FINE DEL LIMITE MINIMO DI VELOCITÀ
Indica la fine della prescrizione del segnale di Figura II 85.



Figura II 87 Art.122
CATENE PER NEVE OBBLIGATORIE
Obbliga a circolare, a partire dal punto di installazione del segnale, con catene da neve o con pneumatici da neve.



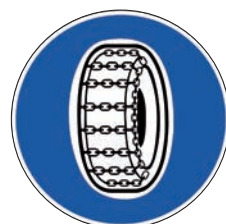

Figura Il 88 Art.122
PERCORSO PEDONALE

Indica l'inizio di un percorso, un itinerario, un viale, un'area pedonale, riservati ai soli pedoni. Il segnale implica il divieto di transito per tutte le altre categorie di utenti della strada.



Figura Il 89 Art.122
FINE DEL PERCORSO PEDONALE

Indica la fine di un percorso, un itinerario, un viale, un'area pedonale, riservati ai soli pedoni.



Figura Il 90 Art.122
PISTA CICLABILE

Indica l'inizio, od il proseguimento, di una pista, una corsia, un percorso, un itinerario, riservato alle sole biciclette.



Figura Il 91 Art.122
FINE PISTA CICLABILE

Indica la fine di una pista, una corsia, un percorso, un itinerario riservato alle sole biciclette.



Figura Il 92/a Art.122
PISTA CICLABILE CONTIGUA AL MARCIAPIEDE

Indica l'inizio od il proseguimento di una pista o corsia, riservata alle biciclette, contigua e parallela ad un marciapiede o comunque ad un percorso riservato ai pedoni. I simboli possono essere invertiti per indicare la reale disposizione della pista e del marciapiede.



Figura Il 92/b Art.122
PERCORSO PEDONALE E CICLABILE

Indica l'inizio od il proseguimento di un percorso, un itinerario, od un viale, riservato promiscuamente ai pedoni ed alle biciclette.



Figura Il 93/a Art.122
FINE DELLA PISTA CICLABILE CONTIGUA AL MARCIAPIEDE

Indica la fine di una pista ciclabile contigua al marciapiede.



Figura Il 93/b Art.122
FINE DEL PERCORSO PEDONALE E CICLABILE

Indica la fine di una sede, percorso, o itinerario, riservato promiscuamente ai pedoni ed alle biciclette.



Figura Il 94 Art.122
PERCORSO RISERVATO AI QUADRUPEDI DA SOMA O DA SELLA

Indica l'inizio di una pista o di un passaggio particolare riservato ai soli quadrupedi da soma o da sella e vietato ai veicoli.



Figura Il 95 Art.122
FINE DEL PERCORSO RISERVATO AI QUADRUPEDI DA SOMA O DA SELLA

Indica la fine della pista o del passaggio riservato ai quadrupedi da soma o da sella.



Figura Il 96 Art.123
ALT - DOGANA

Segnala un varco doganale presso la frontiera con paese confinante non facente parte della Comunità Europea al quale è obbligatorio fermarsi.



Figura Il 97/a Art.123
CONFINE DI STATO TRA PAESI DELLA COMUNITÀ EUROPEA

Indica la frontiera di Stato con paese confinante facente parte della Comunità Europea.



Figura Il 97/b Art.123
PREAVVISO DI CONFINE DI STATO TRA PAESI DELLA COMUNITÀ EUROPEA

Il segnale Figura Il 97/a, integrato dal pannello Modello Il 1, presegna la frontiera di Stato con paese confinante facente parte della Comunità Europea.



Figura Il 98 Art.123
ALT - POLIZIA

Indica l'obbligo di arresto ad un posto di blocco stradale istituito dagli organi di Polizia.



Figura Il 99 Art.123
ALT - STAZIONE

Presegna l'obbligo di arresto presso accessi autostradali controllati, per operazioni di pedaggio.





1/a



2/a



3/a



3/c



1/b



2/b



3/b



3/d

**Modello II 1 Art.83
DISTANZA**

Indica la distanza, espressa in metri o chilometri, fra il segnale e l'inizio del punto pericoloso o il punto dal quale si applica la prescrizione.

**Modello II 2 Art.83
ESTESA**

Indica l'estesa, cioè la lunghezza, espressa in metri, o in chilometri, del tratto di strada pericoloso o nel quale si applica la prescrizione.

**Modello II 3 Art.83
VALIDITÀ**

Indica il tempo di validità, cioè il giorno, l'ora o i minuti primi, mediante cifre o simboli, durante il quale vige la prescrizione. Il Modello II 3/a significa "permanente". Il Modello II 3/b indica le ore di validità in ogni giorno. Il Modello II 3/c indica la validità limitatamente ai giorni festivi. Il Modello II 3/d indica la validità nei giorni lavorativi.

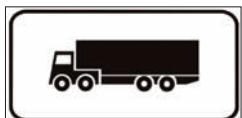

4/a



4/b

**Modello II 4 Art.83
LIMITAZIONE OD
ECCEZIONE**

Il Modello II 4/a limita la validità della prescrizione alla categoria, o categorie di veicoli rappresentate dal simbolo, o dai simboli. Il Modello II 4/b concede una deroga alla prescrizione per la categoria, o le categorie, rappresentate dal simbolo, o dai simboli, che siano preceduti dalla parola "eccetto".

INIZIO



5/a1

CONTINUA



5/a2

FINE



5/a3



5/b1



5/b2



5/b3

**Modello II 5 Art.83
INIZIO, CONTINUAZIONE, FINE**

Indicano rispettivamente il punto d'inizio, la continuazione e il punto di fine di una prescrizione, di un pericolo o di una indicazione. I Modelli II 5/a1, 2, 3 sono posti al di sotto di segnali installati normalmente all'asse stradale. I Modelli II 5/b1, 2, 3 sono posti al di sotto di segnali installati obliquamente o parallelamente all'asse stradale.



**Modello II 6/a Art.83
SEGNI ORIZZONTALI IN
RIFACIMENTO**

Indica la temporanea mancanza della segnaletica orizzontale, ovvero lavori di tracciamento in corso, sul tronco stradale della lunghezza indicata dal pannello integrativo Modello II 2 abbinato.



**Modello II 6/b Art.83
INCIDENTE**

Indica l'ingombro della carreggiata da parte di veicoli in collisione.



**Modello II 6/c Art.83
ATTRAVERSAMENTO DI
BINARI**

Indica la presenza di binari di manovra in corrispondenza di raccordi portuali, stabilimenti, scali merci, ecc.



**Modello II 6/d Art.83
SGOMBRANEVE IN
AZIONE**

Indica la presenza di macchine sgombraneve al lavoro, sulla strada.



**Modello II 6/e Art.83
ZONA SOGGETTA AD
ALLAGAMENTO**

Indica un tratto di strada che, in particolari condizioni atmosferiche, può essere soggetto ad allagamento.



**Modello II 6/f Art.83
CODA**

Indica la possibilità di incontrare traffico in lento movimento o fermo in colonna.



**Modello II 6/g Art.83
MEZZI DI LAVORO IN
AZIONE**

Indica la presenza di macchine operatrici, pale meccaniche, escavatori, uscita autocarri, ecc. che possono interferire con il traffico ordinario.



**Modello II 6/h Art.83
STRADA SDRUCCIOLE-
VOLE PER GHIACCIO**

Indica la possibilità di formazione di ghiaccio sulla pavimentazione in particolari condizioni atmosferiche.





Modello II 6/i Art.83
STRADA SDRUCIOLEVOLE PER PIOGGIA

Indica un tratto di strada con pavimentazione pericolosamente sdruciolevole in caso di pioggia.



Modello II 6/l Art.83
AUTOCARRI IN RALLENTAMENTO

Indica un tratto stradale con probabili autocarri in lento movimento. Nel caso di rallentamenti in tratti stradali in discesa, la figura deve essere opportunamente modificata invertendo la pendenza.



Modello II 6/m Art.83
ZONA RIMOZIONE COATTA

Indica che la sosta costituisce grave intralcio o pericolo e che il veicolo potrà essere rimosso e trasportato alla depositaria comunale.



Modello II 6/n Art.83
SEGNALE DI CORSIA

Indica la corsia cui il segnale sovrastante si riferisce.



Modello II 6/p1 Art.83
TORNANTE

Indica la vicinanza di una curva, a raggio ridotto, di particolare pericolosità, ovvero una serie di tornanti, precisandone il numero.



Modello II 6/p2 Art.83
NUMERO DEL TORNANTE

Indica progressivamente il numero d'ordine del tornante.



Modello II 6/q1 Art.83
PULIZIA MECCANICA DELLA STRADA

Indica che nel tratto di strada vengono effettuate operazioni di pulizia della carreggiata. Questo pannello integrativo è abbinato al segnale di divieto di sosta.



Modello II 6/q2 Art.83
PULIZIA MECCANICA DELLA STRADA

Indica che nel tratto di strada vengono effettuate operazioni di pulizia della carreggiata. Questo pannello integrativo è abbinato al segnale di divieto di sosta e riporta anche giorni ed ore delle operazioni stesse.



Modello II 7 Art.83
ANDAMENTO DELLA STRADA PRINCIPALE

Esempi di schemi dell'intersezione distinguendone i tronchi principali a precedenza (spessore maggiore) e quelli subordinati (spessore minore). Questo pannello integrativo è installato sotto ai segnali di precedenza.



Modello II 8/a Art.83
DIVIETO DI SOSTA TEMPORANEO

Esempio di segnale composito di divieto di sosta temporaneo con simbolo esplicativo.

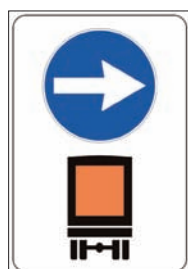

Modello II 8/b Art.83
ITINERARIO OBBLIGATORIO MERCI PERICOLOSE

Esempio di segnale composito che indica la direzione obbligatoria per i veicoli che trasportano merci pericolose.

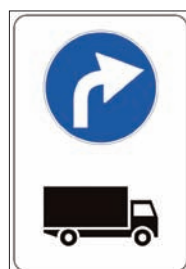

Modello II 8/c Art.83
PREAVVISO DEVIAZIONE OBBLIGATORIA AUTOCARRI IN TRANSITO

Esempio di segnale composito che preavvisa la direzione obbligatoria per i veicoli di massa complessiva a pieno carico superiore a 3,5 t.



Modello II 8/d Art.83
DIVIETO DI TRANSITO AUTOCARRI

Esempio di segnale composito che indica il divieto di transito per autotreni ed autoarticolati.





Figura II 100 Art.125
CENTRO



Figura II 101 Art.125
POSTA



Figura II 102 Art.125
COMUNE



Figura II 103 Art.125
PRONTO
SOCCORSO



Figura II 104 Art.125
OSPEDALE



Figura II 105 Art.125
AMBULATORIO



Figura II 106 Art.125
FARMACIA



Figura II 107 Art.125
TELEFONO



Figura II 108 Art.125
INFORMAZIONI



Figura II 109 Art.125
CARABINIERI



Figura II 110/a Art.125
POLIZIA



Figura II 110/b Art.125
GUARDIA DI
FINANZA



Figura II 111 Art.125
POLIZIA
MUNICIPALE



Figura II 112 Art.125
VIGILI DEL FUOCO



Figura II 113 Art.125
FRONTIERA



Figura II 114 Art.125
STAZIONE



Figura II 115 Art.125
STAZIONE FS



Figura II 116 Art.125
AEROPORTO



Figura II 117 Art.125
PARTENZE



Figura II 118 Art.125
ARRIVI



Figura II 119 Art.125
PORTO



Figura II 120 Art.125
TRAGHETTO



Figura II 121 Art.125
ALISCAFO



Figura II 122 Art.125
AUTOSTAZIONE



Figura II 123 Art.125
ELIPORTO



Figura II 124 Art.125
CARICO E
SCARICO



Figura II 125 Art.125
ZONA PEDONALE



Figura II 126 Art.125
ATTRAVERSAMENTO
PEDONALE



Figura II 127 Art.125
SOTTOPASSAGGIO



Figura II 128 Art.125
SÖVRAPASSAGGIO



Figura II 129 Art.125
RAMPA



Figura II 130 Art.125
INVALIDO



Figura II 131 Art.125
BICICLETTA



Figura II 132 Art.125
CICLOMOTORE



Figura II 133 Art.125
MOTOCICLO



Figura II 134 Art.125
MOTOCARROZZA



Figura II 135 Art.125
MOTOCARRO



Figura II 136 Art.125
AUTO



Figura II 137 Art.125
AUTOCARRO



Figura II 138 Art.125
AUTOTRENO



Figura II 139 Art.125
AUTOARTICOLATO



Figura II 140/a Art.125
TRASPORTO
CONTAINER



Figura II 140/b Art.125
RIMORCHIO



Figura II 141 Art.125
AUTOBUS
URBANO



Figura II 142 Art.125
AUTOBUS
EXTRAURBANO



Figura II 143 Art.125
TRAM



Figura II 144 Art.125
METROPOLITANA



Figura II 145 Art.125
TAXI



Figura II 146 Art.125
AUTOCARAVAN



Figura II 147 Art.125
CARAVAN



Figura II 148 Art.125
AUTO +
RIMORCHIO



Figura II 149 Art.125
AUTO AL SEGUITO



Figura II 150 Art.125
CUCCHETTA + AUTO



Figura II 151 Art.125
MEZZO D'OPERA



Figura II 152 Art.125
SCARICO



Figura II 153 Art.125
AUTOSOCCORSO



Figura II 154 Art.125
SGOMBRANEVE



Figura II 155 Art.125
SPAZZATRICE



Figura II 156 Art.125
TRATTRICE



Figura II 157 Art.125
MACCHINA
OPERATRICE



Figura II 158 Art.125
AUTOCISTERNA CON
PRODOTTI CONTAMINANTI



Figura II 159 Art.125
TRASPORTO
ESPLOSIVI



Figura II 160 Art.125
MERCÌ
PERICOLOSE



Figura II 161 Art.125
AUTOSTRADA



Figura II 162 Art.125
INVERSIONE DI
MARCIA



Figura II 163 Art.125
RIFORMIMENTO



Figura II 164 Art.125
BENZINA VERDE



Figura II 165 Art.125
GPL



Figura II 166 Art.125
DIESEL



Figura II 167 Art.125
METANO





Figura II 168 Art.125
AUTORIMESSA



Figura II 169 Art.125
RIPARAZIONI



Figura II 170 Art.125
PARCHEGGIO



Figura II 171 Art.125
PARCHIMETRO



Figura II 172 Art.125
DISCO ORARIO



Figura II 173 Art.125
ALBERGO O
MOTEL



Figura II 174 Art.125
BAR



Figura II 175 Art.125
RISTORANTE



Figura II 176 Art.125
WC



Figura II 177 Art.125
USCITA
EMERGENZA



Figura II 178 Art.125
ESTINTORE



Figura II 179 Art.125
IMPIANTO DI SCARICO
PER AUTOCARAVAN



Figura II 180 Art.125
CAMPING



Figura II 181 Art.125
PNEUMATICI DA
NEVE



Figura II 182 Art.125
CATENE



Figura II 183 Art.125
ASILO

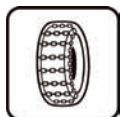

Figura II 184 Art.125
SCUOLA



Figura II 185 Art.125
UNIVERSITA



Figura II 186 Art.125
CHIESA



Figura II 187 Art.125
CIMITERO



Figura II 188 Art.125
BANCA



Figura II 189 Art.125
TRIBUNALE



Figura II 190 Art.125
BIBLIOTECA



Figura II 191 Art.125
ESPOSIZIONE/
FIERA



Figura II 192 Art.125
INDUSTRIA



Figura II 193 Art.125
CAMPO BOARIO



Figura II 194 Art.125
SÚPERMERCATO



Figura II 195 Art.125
CINEMA



Figura II 196 Art.125
TEATRO



Figura II 197 Art.125
DISCOTECA



Figura II 198 Art.125
PÁRCO GIOCHI



Figura II 199 Art.125
ZOO



Figura II 200 Art.125
ACQUARIO



Figura II 201 Art.125
MUSEO



Figura II 202 Art.125
TÉRME



Figura II 203 Art.125
CASTELLO



Figura II 204 Art.125
ZONA
ARCHEOLOGICA



Figura II 205 Art.125
GROTTE



Figura II 206 Art.125
PORTO TURISTICO



Figura II 207 Art.125
ESCURSIONISTI



Figura II 208 Art.125
PUNTO
PANORAMICO



Figura II 209 Art.125
ÁREA PICNIC



Figura II 210 Art.125
MARE FIUME LAGO



Figura II 211 Art.125
PINETA



Figura II 212 Art.125
PINETA + MARE



Figura II 213 Art.125
FORESTA



Figura II 214 Art.125
CÁSCATA



Figura II 215 Art.125
CENTRO SPORTIVO



Figura II 216 Art.125
STADIO



Figura II 217 Art.125
IPPODROMO



Figura II 218 Art.125
VÉLODROMO



Figura II 219 Art.125
PISCINA



Figura II 220 Art.125
PALLAVOLO



Figura II 221 Art.125
PÁLLACANESTRO



Figura II 222 Art.125
TENNIS



Figura II 223 Art.125
PÁTTINAGGIO



Figura II 224 Art.125
TÍRO



Figura II 225 Art.125
ÁRÇO



Figura II 226 Art.125
BÓCCE



Figura II 227 Art.125
GÓLF



Figura II 228 Art.125
SCUOLA SCI



Figura II 229 Art.125
FÚNIVIA



Figura II 230 Art.125
SÉGGIOVIA



Figura II 231 Art.125
SKILIFT





Figura II 232 Art.126
SEGNALE DI DIREZIONE ALTO CON LANTERNE SEMAFORICHE INCORPORATE



Figura II 233 Art.127
SEGNALE DI PREAVVISO DI INTERSEZIONE URBANA

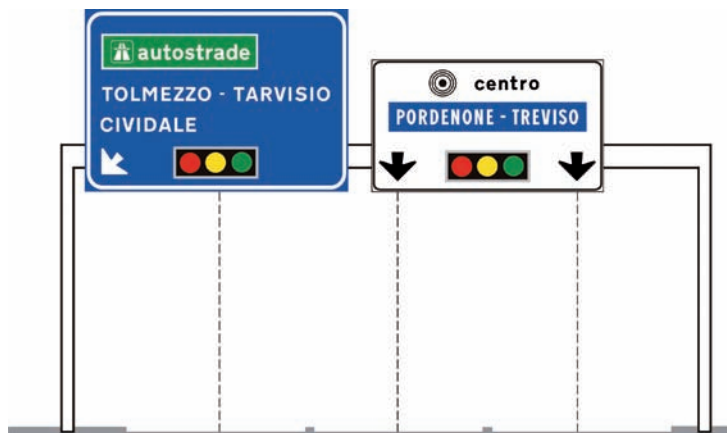

Figura II 234 Art.127
SEGNALE DI PREAVVISO DI INTERSEZIONE EXTRAURBANA



Figura II 235 Art.127
SEGNALE DI PREAVVISO DI INTERSEZIONE PER DIRAMAZIONE AUTOSTRADALE



Figura II 236 Art.127
SEGNALE DI PREAVVISO DI INTERSEZIONI RAVVICINATE URBANE



Figura II 237 Art.127
SEGNALE DI PREAVVISO DI INTERSEZIONI RAVVICINATE EXTRAURBANE



Figura II 238 Art.127
SEGNALE DI PREAVVISO DI INTERSEZIONE URBANA ROTATORIA



Figura II 239 Art.127
SEGNALE DI PREAVVISO DI INTERSEZIONE URBANA, CON DIVIETO DI TRANSITO PER UNA CATEGORIA DI VEICOLI SU UN RAMO DELL'INTERSEZIONE



Figura II 240 Art.127
SEGNALE DI PREAVVISO DI INTERSEZIONE EXTRAURBANA CON PASSAGGIO A LIVELLO SU UN RAMO DELL'INTERSEZIONE





Figura Il 241 Art.127
SEGNALE DI PRESELEZIONE URBANO



Figura Il 242 Art.127
SEGNALE DI PRESELEZIONE URBANO POSTO SOPRA LA CARREGGIATA



Figura Il 243 Art.127
SEGNALE DI PRESELEZIONE EXTRAURBANO



Figura Il 244 Art.127
SEGNALE DI PRESELEZIONE URBANO



Figura Il 245 Art.127
SEGNALE DI PRESELEZIONE EXTRAURBANO

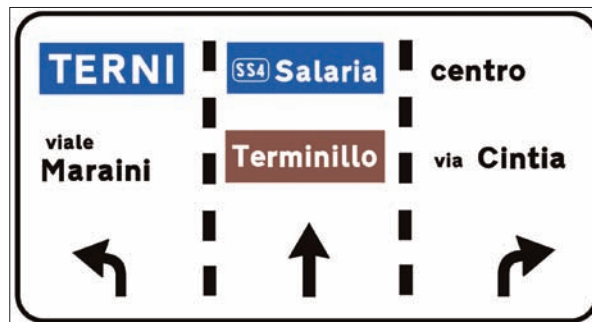

Figura Il 246 Art.127
SEGNALE DI CORSIA CON FUNZIONE DI PRAVVISIO



Figura Il 247 Art.127
SEGNALE DI CORSIA CON FUNZIONE DI PRESELEZIONE E DI DIREZIONE



Figura II 248 Art.128
SEGNALE DI DIREZIONE URBANO
 Nel segnale può essere inserito un simbolo fra quelli di cui alle Figure da II 100 a II 231 o il numero di strada. Questi sono posti sempre fra la freccia e il nome e deve comunque essere inserita la distanza in km (senza sigla km) dopo il nome, nel caso di avvio a località extraurbana.

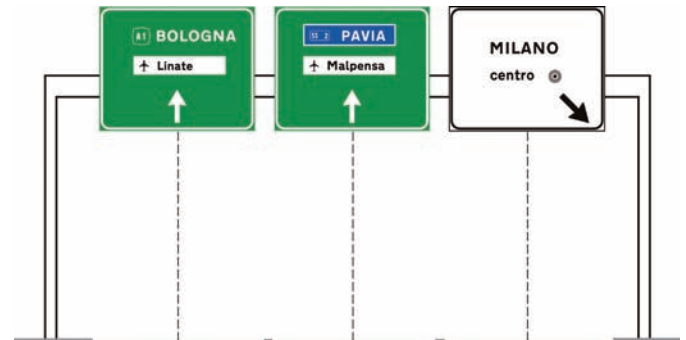

Figura II 249 Art.128
SEGNALE DI DIREZIONE EXTRAURBANO
 Nel segnale può essere inserito un simbolo fra quelli di cui alle Figure da II 100 a II 231 o il numero di strada. Questi sono posti dalla parte opposta a quella della freccia. La cifra indicante la distanza espressa in chilometri (senza la sigla km) deve sempre seguire il nome della località ed è obbligatoria.

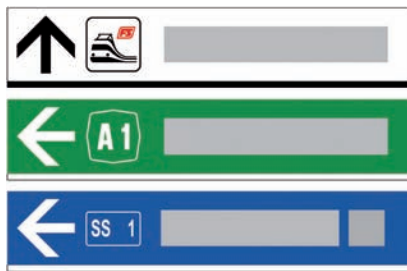

Figura II 250 Art.128
SEGNALI DI CORSIA CON FUNZIONE DI DIREZIONE



Figura II 251 Art.128
SEGNALI DI CORSIA CON FUNZIONE DI DIREZIONE



Figura II 252 Art.128
SEGNALI DI CORSIA CON FUNZIONE DI DIREZIONE CON LE MODALITÀ PER L'UTILIZZO DELLE SINGOLE CORSIE



Figura II 253 Art.128
GRUPPO SEGNALETICO UNITARIO URBANO MONOFILARE
 È il raggruppamento razionale dei cartelli facenti parte di una unica postazione nell'area della intersezione urbana o su isole di traffico.

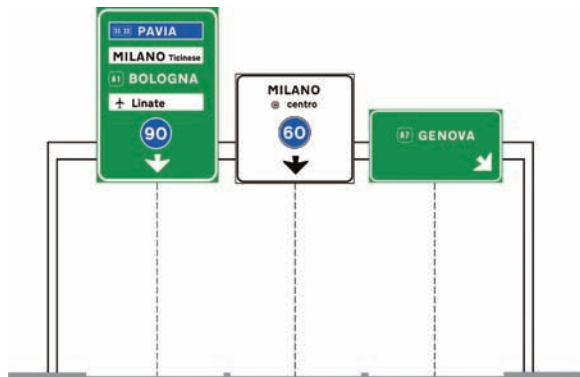

Figura II 254 Art.128
GRUPPO SEGNALETICO UNITARIO EXTRAURBANO
 È il raggruppamento razionale dei cartelli facenti parte di una unica postazione nell'area della intersezione extraurbana.

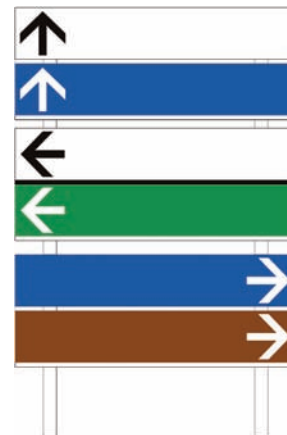

Figura II 255 Art.128
GRUPPO SEGNALETICO UNITARIO URBANO BIFILARE
 Se i segnali di direzione sono in numero eccessivo conviene sempre frazionarli in gruppi più piccoli con frecce omogeneamente dirette verso la stessa direzione e disposti in posizione contigua o nei punti più appropriati della intersezione.



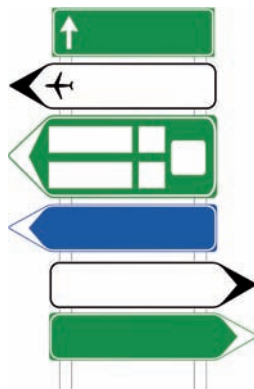

Figura Il 256 Art.129
**SEGNALE IDENTIFICAZIONE
ITINERARIO INTERNAZIONALE**

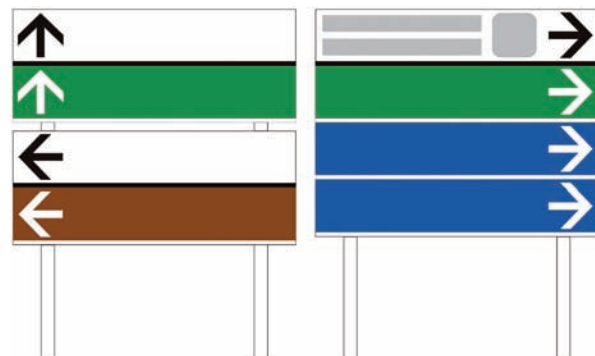

Figura Il 257 Art.129
**SEGNALE IDENTIFICAZIONE
AUTOSTRADA**



Figura Il 258 Art.129
**SEGNALE IDENTIFICAZIONE STRA-
DA STATALE**



Figura Il 259 Art.129
**SEGNALE IDENTIFICAZIONE
STRADA PROVINCIALE**



Figura Il 260 Art.129
**SEGNALE IDENTIFICAZIONE
STRADA COMUNALE**



Figura Il 261 Art.129
**SEGNALE DI PROGRESSIVA
CHILOMETRICA**



Figura Il 262/a Art.129
**SEGNALE DI PROGRESSIVA
ETTOMETRICA**
Cippo ettometrico bifacciale in alluminio 10/10
con telaio zincato rivettato.



Figura Il 262/b Art.129
**SEGNALE DI PROGRESSIVA
ETTOMETRICA**
Cippo ettometrico bifacciale scatolato in
alluminio 10/10 completo di paletto in canna
rettangolare da 15x35 cm zincato, altezza totale
150 cm.



Figura Il 262/c Art.129
**SEGNALE DI PROGRESSIVA
ETTOMETRICA**
Cippo ettometrico bifacciale in alluminio 10/10
con telaio zincato per attacco al guard-rails.



Figura Il 262/d Art.129
**SEGNALE DI PROGRESSIVA
ETTOMETRICA**
Cippo ettometrico con attacco per New Jersey.



Figura Il 262/e Art.129
**SEGNALE DI PROGRESSIVA
ETTOMETRICA**
Cippo ettometrico con attacco per guard-rails.



Figura Il 263 Art.129
**PROGRESSIVA DISTANZIOMETRICA
AUTOSTRADALE**



Figura Il 264 Art.129
**PROGRESSIVA DISTANZIOMETRICA
AUTOSTRADALE**
Da impiegare su spartitraffico di larghezza
inferiore a 2,50 m.



Figura Il 265 Art.129
**PROGRESSIVA DISTANZIOMETRICA
INTEGRATA CON SEGNALE DI CON-
FERMA SU STRADE EXTRAURBANE**





Figura II 266 Art.129
PROGRESSIVA DISTANZIOMETRICA
PER STRADA STATALE

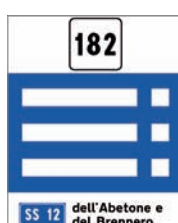

Figura II 267 Art.129
PROGRESSIVA DISTANZIOMETRICA
PER STRADA PROVINCIALE



Figura II 268 Art.129
PROGRESSIVA DISTANZIOMETRICA
PER STRADA COMUNALE



Figura II 269 Art.129
NUMERO IDENTIFICAZIONE AUTO-
STRADA + FRECCIA CON FUNZIONE
DI DIREZIONE

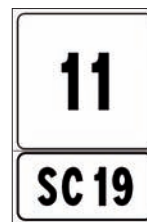

Figura II 270 Art.129
NUMERI IDENTIFICAZIONE STRADA
STATALE + FRECCIA E STRADA CO-
MUNALE + FRECCIA CON FUNZIONE
DI DIREZIONE



Figura II 271 Art.129
NUMERO IDENTIFICAZIONE
STRADA PROVINCIALE + FRECCIA
CON FUNZIONE DI DIREZIONE



Figura II 272 Art.130
SÉGNALE DI ITINERARIO EXTRAUR-
BANO
Indica, prima di ogni uscita di autostrada, o strada extraurbana principale, le località urbane, turistiche o geografiche raggiungibili da quella uscita.



Figura II 273 Art.131
INIZIO CENTRO ABITATO



Figura II 274 Art.131
FINE CENTRO ABITATO



Figura II 275 Art.131
SÉGNALE DI INIZIO E FINE REGIONE



Figura II 276 Art.131
SÉGNALE DI INIZIO E FINE
PROVINCIA



Modello 9/a
TARGA DI IDENTIFICAZIONE CA-
VALCAVIA PER AUTOSTRADA



Modello 9/b
TARGA DI IDENTIFICAZIONE CA-
VALCAVIA PER STRADA STATALE



Modello 9/c
TARGA DI IDENTIFICAZIONE CAVAL-
CAVIA PER STRADA PROVINCIALE



Modello 9/d
TARGA DI IDENTIFICAZIONE CAVAL-
CAVIA PER STRADA COMUNALE





Figura II 277 Art.131
PRONTO SOCCORSO



Figura II 278 Art.131
STAZIONE



Figura II 279 Art.131
POLIZIA



Figura II 280 Art.131
CARABINIERI



Figura II 281 Art.131
INFORMAZIONI



Figura II 282 Art.131
OSPEDALE



Figura II 283 Art.131
COMUNE



Figura II 284 Art.131
POLIZIA MUNICIPALE



Figura II 285 Art.132
SEGNALE DI CONFERMA AUTOSTRADALE
Indica le località prossime e/o lontane, con le relative distanze in chilometri. Se impiegato sulla viabilità extraurbana il colore di fondo è blu.



Figura II 286 Art.132
NUMERO IDENTIFICAZIONE AUTOSTRADA + FRECCIA VERTICALE CON FUNZIONE DI CONFERMA



Figura II 287 Art.132
SEGNALE DI CONFERMA URBANO
Conferma la direzione verso un punto di interesse pubblico urbano.



Figura II 288 Art.132
SEGNALE DI CONFERMA URBANO
Conferma la direzione verso punti di interesse pubblico urbano.

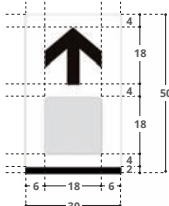

Figura II 289 Art.132
SEGNALE DI CONFERMA URBANO
Conferma la direzione verso punti di interesse pubblico urbano.



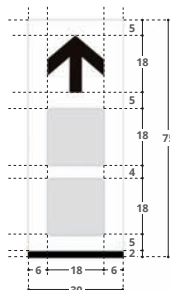

Figura II 290 Art.133
SEGNALE NOME-STRADA APPLICATO A PALO SEMAFORICO

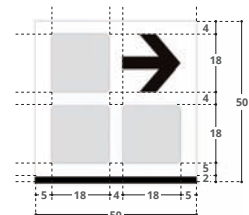

Figura II 291 Art.133
SEGNALE NOME-STRADA APPLICATO IN ANGOLO

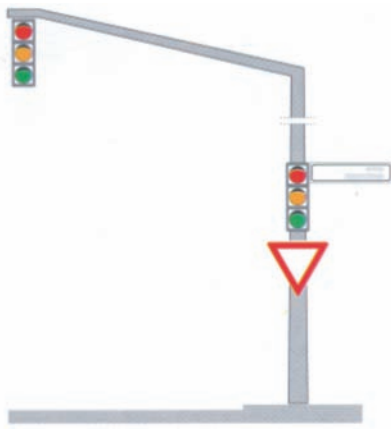

Figura II 292 Art.133
SEGNALE NOME-STRADA
- Targa in alluminio estruso completa di tappo di chiusura, staffone diametro 48/60 mm e kit bulloneria.
- Targa scatolata con attacchi saldati sul retro per il fissaggio a palo.
- Targa piana con fori per il fissaggio a parete o al palo a bandiera.

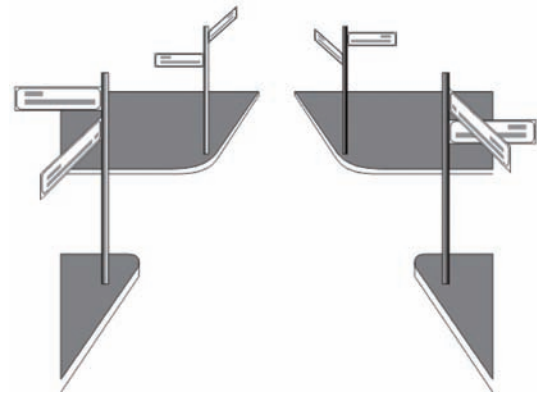

Figura II 293 Art.133
NUMERO CIVICO PERPENDICOLARE ALL'ASSE STRADALE

PALO A BANDIERA PER FISSAGGIO TARGA PIANA



Figura II 294 Art.134
SEGNALI TURISTICI E DI TERRITORIO
Questi segnali possono far parte di gruppi segnaletici unitari con le medesime regole d'installazione.



Figura II 295 Art.134
SEGNALE DI LOCALIZZAZIONE TERRITORIALE



Figura II 296 Art.134
SEGNALE DI AVVIO ALLA ZONA INDUSTRIALE



Figura II 297 Art.134
SEGNALI DI DIREZIONE PER LE INDUSTRIE



Figura II 298 Art.134
PREAVVISO DI INFORMAZIONI TURISTICO ALBERGHIERE



Figura II 299 Art.134
SEGNALE DI INFORMAZIONI ALBERGHIERE



Figura II 300 Art.134
SEGNALE DI PREAVVISO ALBERGHIERO



Figura II 301 Art.134
SEGNALI DI DIREZIONE ALBERGHIERI



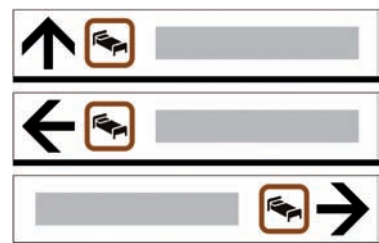

Figura Il 302 Art.135
OSPEDALE

Indica la vicinanza di ospedali, case di cura, cliniche, istituti di ricovero per ammalati, affinché si adottino le precauzioni dovute, in particolare evitando rumori.



Figura Il 303 Art.135
ATTRAVERSAMENTO PEDONALE

Localizza un attraversamento pedonale non regolato da semaforo e non in corrispondenza di intersezioni.



Figura Il 304 Art.135
SCUOLABUS

Posto sul bordo del marciapiede indica la fermata di uno scuolabus. Posto all'esterno di un autobus segnala che esso è adibito al trasporto di bambini.



Figura Il 305 Art.135
SOS

Localizza un dispositivo di chiamata stradale di soccorso o di assistenza.



Figura Il 306 Art.135
SOTTOPASSAGGIO PEDONALE

Localizza un sottopassaggio per l'attraversamento stradale solo per i pedoni.



Figura Il 307 Art.135
SOVRAPPASSAGGIO PEDONALE

Localizza un sovrappassaggio per l'attraversamento stradale solo per i pedoni.



Figura Il 308 Art.135
RAMPA INCLINATA PEDONALE

Localizza una rampa inclinata solo per i pedoni.



Figura Il 309 Art.135
STRADA SENZA USCITA

Posto all'inizio di una strada indica che la stessa è senza uscita per i veicoli.



Figura Il 310 Art.135
PREAVVISO DI STRADA SENZA USCITA

È impiegato per segnalare l'intersezione con una strada senza uscita.



Figura Il 311 Art.135
PREAVVISO DI STRADA SENZA USCITA

È impiegato per segnalare l'intersezione con una strada senza uscita.



Figura Il 312 Art.135
VELOCITÀ CONSIGLIATA

Indica la velocità che si consiglia di non superare in condizioni ottimali di traffico e meteorologiche. Fondo di colore blu sulla viabilità normale, verde sulle autostrade.



Figura Il 313 Art.135
FINE VELOCITÀ CONSIGLIATA



Figura Il 314 Art.135
STRADA RISERVATA AI VEICOLI A MOTORE

Indica l'inizio di una strada, diversa dall'autostrada, riservata alla circolazione di veicoli a motore. Devessere posto in corrispondenza di tutti gli accessi a tale strada. Il segnale sostituisce tutti i segnali di divieto riferiti ai veicoli senza motore.



Figura Il 315 Art.135
FINE STRADA RISERVATA AI VEICOLI A MOTORE



Figura Il 316 Art.135
GALLERIA

Indica l'inizio di una galleria e ricorda le norme da osservare: accendere gli anabbaglianti, divieto di fermata e di sosta, di invertire la marcia, spegnere il motore in caso di arresto prolungato per motivi di traffico.





Figura II 317 Art.135
PONTE

Indica l'inizio di un ponte, viadotto, cavalcavia, sovrappasso veicolare, ecc. Denominazione del ponte, del corso d'acqua attraversato e lunghezza dell'opera (espressa in metri) possono essere indicati su pannelli integrativi.



Figura II 318 Art.135
ZONA RESIDENZIALE

Indica l'inizio di una strada o di una zona a carattere abitativo, nella quale vigono particolari norme di comportamento che sono indicate in apposito pannello integrativo.



Figura II 319 Art.135
FINE ZONA RESIDENZIALE



320/a



320/a1

Figura II 320 Art.135
AREA PEDONALE

Indica l'inizio di un'area interdetta alla circolazione dei veicoli. Il disco inserito in questo cartello deve avere diametro di 30 cm per il lato da 60 cm e diametro di 50 cm per il lato da 90 cm.

In un pannello integrativo possono essere indicate particolari limitazioni, deroghe ed eccezioni (Figura II 320/a1).



Figura II 321 Art.135
FINE AREA PEDONALE



322/a



322/a1

Figura II 322 Art.135
ZONA A TRAFFICO LIMITATO

Indica l'inizio dell'area in cui l'accesso e la circolazione sono limitati nel tempo e/o a particolari categorie di veicoli. Il disco inserito in questo cartello deve avere diametro di 30 cm per il lato da 60 cm e diametro di 50 cm per il lato da 90 cm.

Limitazioni, deroghe ed eccezioni devono essere indicate in un pannello integrativo (Figura II 322/a1).



Figura II 322/b Art.135
FINE ZONA A TRAFFICO LIMITATO



Figura II 323/a Art.135
ZONA A VELOCITÀ LIMITATA

Indica l'inizio di un'area in cui non è consentito superare la velocità riportata nel segnale.



Figura II 323/b Art.135
FINE ZONA A VELOCITÀ LIMITATA



Figura II 324 Art.135
ATTRAVERSAMENTO CICLABILE

Localizza un attraversamento della carreggiata da parte di una pista ciclabile, contraddistinta da apposita segnaletica orizzontale.



Figura II 325 Art.135
SVOLTA A SINISTRA SEMIDIRETTA

Preavvisa l'obbligatorietà di manovre alternative per svoltare a sinistra quando alla intersezione successiva tale manovra non è consentita.

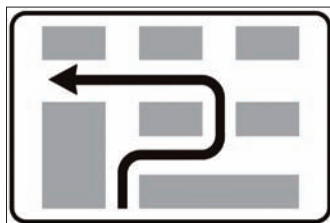

Figura II 326 Art.135
SVOLTA A SINISTRA INDIRETTA

Preavvisa l'obbligatorietà di manovre alternative per svoltare a sinistra quando alla intersezione tale manovra non è consentita.



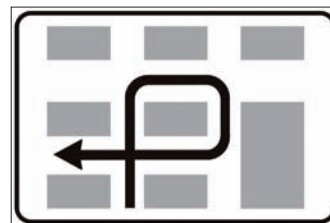

Figura II 327 Art.135
INVERSIONE DI MARCIA
 Indica la presenza di un manufatto sotto o sovrappassante una strada a carreggiate separate, atto a consentire il ritorno nella direzione di provenienza. Fondo blu per la viabilità extraurbana, verde per le autostrade.



TARGHE IN ALLUMINIO 20/10 BIFACCIALE RIVETTATO CON STAFFONI DIAMETRO 60 MM IN ALLUMINIO ESTRUSO



Figura II 328 Art.135
PIAZZOLA SU VIABILITÀ ORDINARIA
 Indica l'esistenza di una piazzola a lato della carreggiata per effettuare una fermata.



Figura II 329 Art.135
PIAZZOLA + SOS AUTOSTRADALE
 Indica l'esistenza di una piazzola con dispositivo di chiamata di soccorso o di assistenza.



Figura II 330 Art.135
TRANSITABILITÀ
 Presegnala lo stato temporaneo della transitabilità invernale su strade di montagna, raccomanda pneumatici da neve o catene o li rende obbligatori.



Figura II 331 Art.135
VIA LIBERA

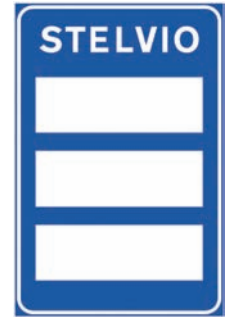

Figura II 332 Art.135
VIA LIBERA CON OBBLIGO DI CATENE O PNEUMATICI DA NEVE



Figura II 333 Art.135
VIA LIBERA CON CATENE O PNEUMATICI DA NEVE RACCOMANDATI



Figura II 334 Art.135
STRADA INTRANSITIBILE



Figura II 335 Art.135
TRATTO TERMINALE DELLA STRADA O PASSO CHIUSO
 Percorribile fino alla località indicata con obbligo di catene o pneumatici da neve.

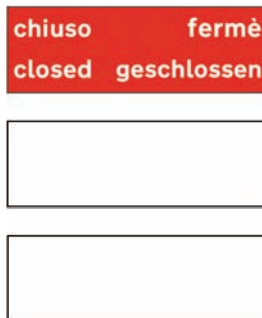

Figura II 336 Art.135
TRATTO TERMINALE DELLA STRADA O PASSO CHIUSO
 Percorribile fino alla località indicata con catene o pneumatici da neve raccomandati.





Figura II 337 Art.135
USO CORSIE
Indica la corsia vietata ai veicoli di massa a pieno carico superiore a 3,5 t.



Figura II 338 Art.135
USO CORSIE
Indica le velocità minime obbligatorie in determinate corsie con l'obbligo da parte dei veicoli che non raggiungono le velocità indicate di spostarsi sulla o sulle corsie più a destra. Il colore di fondo dev'essere quello relativo alla viabilità su cui è installato.



Figura II 339 Art.135
USO CORSIE
Indica la o le corsie riservate al traffico normale e agli autobus dei servizi urbani di pubblico trasporto, precisandone il senso di percorrenza.



Figura II 340 Art.135
USO CORSIE
Indica la o le corsie riservate al traffico normale e agli autobus dei servizi urbani di pubblico trasporto, precisandone il senso di percorrenza.

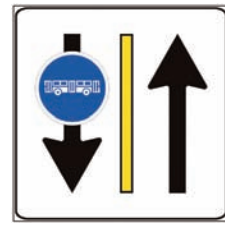

Figura II 341 Art.135
VARIAZIONE CORSIE DISPONIBILI
Indica la riduzione da 2 a 1 corsia.

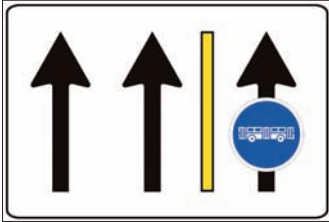

Figura II 342 Art.135
VARIAZIONE CORSIE DISPONIBILI
Indica un aumento da 1 a 2 corsie.



Figura II 343 Art.135
VARIAZIONE CORSIE DISPONIBILI
Indica la riduzione da 3 a 2 corsie.



Figura II 344 Art.135
VARIAZIONE CORSIE DISPONIBILI
Indica un aumento da 2 a 3 corsie.

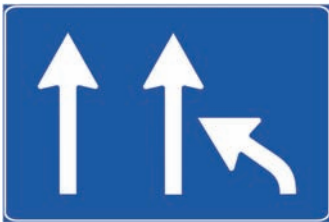

Figura II 345 Art.135
INIZIO AUTOSTRADA (COLORE DI FONDO VERDE), INIZIO STRADA EXTRAURBANA PRINCIPALE (COLORE DI FONDO BLU)

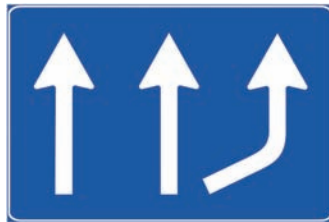

Figura II 346 Art.135
FINE AUTOSTRADA (COLORE DI FONDO VERDE), FINE STRADA EXTRAURBANA PRINCIPALE (COLORE DI FONDO BLU)



Figura II 347 Art.135
PREAVVISO DI INIZIO AUTOSTRADA, PREAVVISO DI INIZIO STRADA EXTRAURBANA PRINCIPALE
Indica l'inizio di un'autostrada o di una strada extraurbana principale. Posto all'inizio del tronco di raccordo con la viabilità ordinaria vale a richiamare le speciali norme di circolazione vigenti in autostrada o sulla strada extraurbana principale. Il colore di fondo è verde per l'autostrada e blu per le strade extraurbane principali.



Figura II 348 Art.135
SENSO UNICO PARALLELO



Figura II 349 Art.135
SENSO UNICO FRONTALE



Figura II 350 Art.135
PREAVVISO DEVIAZIONE CONSIGLIATA AUTOCARRI IN TRANSITO
Presegnala l'esistenza di un itinerario consigliato per i veicoli di trasporto di cose. Nel pannello sono indicate le categorie di veicoli cui è consigliata la deviazione.



Figura II 351 Art.135
DIREZIONE AUTOCARRI CONSIGLIATA
Segnale di direzione consigliata per i veicoli di trasporto di cose. Nel pannello sono indicate le categorie di veicoli cui è consigliata la deviazione.



Figura II 352 Art.135
LIMITI DI VELOCITÀ GENERALI
Il segnale indica i limiti di velocità generali massimi in vigore in Italia nei centri abitati, fuori dei centri abitati, sulle strade extraurbane principali e sulle autostrade.





Figura Il 353 Art.136
PRONTO SOCCORSO

Indica od avvia ad un posto sanitario organizzato per interventi di primo soccorso. Il colore di fondo del cartello è quello proprio della viabilità lungo la quale è installato.



Figura Il 354 Art.136
ASSISTENZA MECCANICA

Indica un'officina sita lungo la viabilità extraurbana. Il colore di fondo del cartello è quello proprio della viabilità lungo la quale è installato.



Figura Il 355 Art.136
TELEFONO

Indica un punto telefonico lungo la viabilità extraurbana. Il colore di fondo del cartello è quello proprio della viabilità lungo la quale è installato.



Figura Il 356 Art.136
RIFORNIMENTO

Simbolo nero: benzina ordinaria. Il colore di fondo del cartello è quello proprio della viabilità lungo la quale è installato.



Figura Il 357 Art.136
RIFORNIMENTO

Simbolo verde: benzina senza piombo. Simbolo nero: benzina ordinaria. Il colore di fondo del cartello è quello proprio della viabilità lungo la quale è installato.



Figura Il 358 Art.136
FÈRMATA AUTOBUS

Indica i punti di fermata degli autoservizi di pubblico trasporto extraurbani, precisando, ove occorre, servizio, linee, destinazioni, orari, in apposito pannello integrativo.



Figura Il 359 Art.136
FÈRMATA TRAM

Indica i punti di fermata di linee tranviarie di trasporto pubblico extraurbano, precisando, ove occorre, servizio, linee, destinazioni, orari, in apposito pannello integrativo.



Figura Il 360 Art.136
INFORMAZIONI

Indica un posto di informazioni turistiche o di altra natura.



Figura Il 361 Art.136
OSTELLO PER LA GIOVENTÙ

Indica un ostello o un albergo per giovani.



Figura Il 362 Art.136
AREA PIC NIC

Indica uno spazio attrezzato con panche e tavoli ove l'utente della strada possa fermarsi e sostare.



Figura Il 363 Art.136
CÀMPEGGIO

Indica la vicinanza di una struttura ricettiva attrezzata ed autorizzata per tende, caravan e autocaravan.



Figura Il 364 Art.136
RADIO INFORMAZIONI STRADALI

Indica la frequenza d'onda sulla quale si possono ricevere notizie ed informazioni sulla circolazione stradale. Il colore di fondo del cartello è quello proprio della viabilità lungo la quale è installato.



Figura Il 365 Art.136
MOTEL / ALBERGO

Indica sulle strade extraurbane e sulle autostrade, un motel o un albergo. Il colore è rispettivamente blu o verde.



Figura Il 366 Art.136
BAR

Indica sulle strade extraurbane e sulle autostrade, un bar. Il colore è rispettivamente blu o verde.



Figura Il 367 Art.136
RISTORANTE

Indica sulle strade extraurbane e sulle autostrade, un ristorante. Il colore è rispettivamente blu o verde.





Figura Il 368 Art.136
PARCHEGGIO DI SCAMBIO CON LINEE AUTOBUS

Indica od avvia a un parcheggio di scambio ubicato vicino ad una fermata o un capolinea di servizi di pubblico trasporto.



Figura Il 369 Art.136
PARCHEGGIO DI SCAMBIO CON TRAM

Indica od avvia a un parcheggio di scambio ubicato vicino ad una fermata o un capolinea di servizi di pubblico trasporto.



Figura Il 370 Art.136
PARCHEGGIO DI SCAMBIO CON METROPOLITANE O ALTRI SERVIZI EXTRAURBANI SU ROTAIA



Figura Il 371 Art.136
PARCHEGGIO DI SCAMBIO IN CORRISPONDENZA DI ITINERARI TURISTICI OD ESCURSIONISTICI A PIEDI



Figura Il 372 Art.136
AUTO SU TRENO
Posto in vicinanza delle grandi stazioni ferroviarie avvia al servizio di trasporto auto.



Figura Il 373 Art.136
AUTO AL SEGUITO
Posto in vicinanza delle grandi stazioni ferroviarie avvia al servizio di trasporto auto al seguito del viaggiatore.



Figura Il 374 Art.136
AUTO SU NAVE
Indica od avvia ai moli di imbarco su navitraghetto precisando le destinazioni e la denominazione della compagnia di navigazione.



Figura Il 375 Art.136
TAXI
Indica l'ubicazione di un posteggio di autovetture in servizio pubblico.



Figura Il 376 Art.136
AREA DI SERVIZIO
Presegnala, mediante i simboli opportuni, i servizi esistenti in un'area attrezzata lungo strade od autostrade. Il colore di fondo è quello proprio della viabilità lungo la quale è installato.



Figura Il 377 Art.136
AREA ATTREZZATA CON IMPIANTO DI SCARICO
Indica un'area attrezzata con impianti igienico-sanitari atti ad accogliere i residui organici e le acque chiare e luride raccolti negli impianti interni delle autocaravan ed altri veicoli dotati di tali impianti di raccolta. Il colore di fondo del cartello è quello proprio della viabilità lungo la quale è installato.

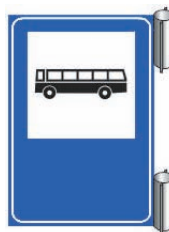

TARGHE IN ALLUMINIO 20/10 BIFACCIALE RIVETTATO CON STAFFONI DIAMETRO 60 MM IN ALLUMINIO ESTRUSO



Figura Il 378 Art.136
POLIZIA STRADALE
Indica la sede più vicina di un posto, un comando, un ufficio di un organo di polizia. Il segnale è installato lungo la viabilità extraurbana in prossimità del centro abitato e precisa la località, indirizzo e numeri telefonici. Per indicare successivamente la direzione del posto, comando od ufficio, si impiegano normali segnali di direzione, o di conferma, a fondo bianco.



Figura Il 379 Art.136
POLIZIA DI STATO



Figura Il 380 Art.136
CARABINIERI



Figura Il 381 Art.136
GUARDIA DI FINANZA



FRONTE RETRO



Figura Il 463 per strade a doppio senso
DELINEATORE NORMALE DI MARGINE

Impiegati lungo le strade a doppio senso di circolazione ne indicano i margini, visualizzando a distanza l'andamento della strada (basetta su richiesta).

BASETTA DI ANCORAGGIO PER DELINEATORE DI MARGINE

SINISTRO DESTRO



Figura Il 463 per strade a senso unico
DELINEATORE NORMALE DI MARGINE

Impiegati lungo le strade a senso unico ne indicano i margini, visualizzando a distanza l'andamento della strada (basetta su richiesta).

BASETTA DI ANCORAGGIO PER DELINEATORE DI MARGINE



Figura Il 464 Art.174
DELINEATORE PER GALLERIE

Sono pannelli in alluminio piano rinfrangenti monofacciali o bifacciali impiegati per visualizzare i margini e l'andamento planimetrico della carreggiata nelle gallerie illuminate o meno. Paletto in canna quadra per fissaggio su richiesta.

Disponibile: - monofacciale giallo
- bifacciale bianco/rosso

Figura Il 464/p Art.174
PALETTO PER DELINEATORE PER GALLERIA IN CANNA QUADRA COMPLETO DI FLANGIA PER FISSAGGIO



Figura Il 465 Art.174
DELINEATORE PER STRADE DI MONTAGNA

Sono dispositivi di colore alternato nero e giallo che consentono di individuare il tracciato stradale in strade di montagna in condizioni di alto innevamento.



Figura Il 466 Art.174
DELINEATORE DI CURVA STRETTA O DI TORNANTE

Segnala la presenza di una curva stretta permanente, ovvero di un tornante, e indica la direzione da seguire.



Figura Il 467 Art.174
DELINEATORE PER INTERSEZIONE A "T"

È installato di fronte al ramo della intersezione che non prosegue ed indica la necessità di svoltare a destra o a sinistra.



Figura Il 468 Art.174
DELINEATORE MODULARE DI CURVA

Sono installati in serie di più elementi lungo il lato esterno di curve stradali ed autostradali per migliorare la visibilità dell'andamento della strada a distanza.

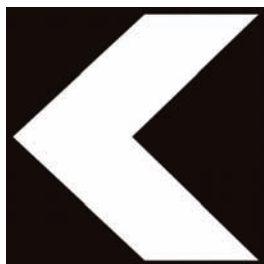

Figura 468/b
DELINEATORE MODULARE DI CURVA

Con bordino perimetrale in pellicola rifrangente prismatica fluorescente.



Figura Il 469 Art.178
DELINEATORE DI ACCESSO

Individuano i lati degli accessi stradali secondari non altrimenti presegnalati, e quelli che, per la loro ubicazione, risultano difficilmente individuabili.



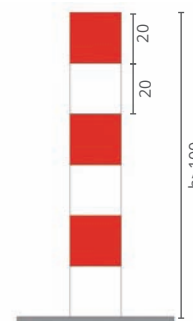

Figura II 471/a
PALETTO DI SEGNALAZIONE OSTACOLO FISSO



Figura II 471/b
PALETTO DI SEGNALAZIONE OSTACOLO FISSO



Figura II 471/c
PALETTO DI SEGNALAZIONE OSTACOLO FISSO



Figura II 471/d
PALETTO DI SEGNALAZIONE OSTACOLO FISSO



Figura II 472
DELINEATORE SPECIALE DI OSTACOLO
Segnala cuspidi e testate di isole di traffico e di sparti traffico poste entro la carreggiata. È sempre accoppiato con segnali indicanti i passaggi obbligatori o consentiti. Rifrangente classe 2.

Si realizzano targhe in stampa digitale personalizzate.



Figura 419/a
CARTELLO ALT



Figura 419/b
CARTELLO STOP

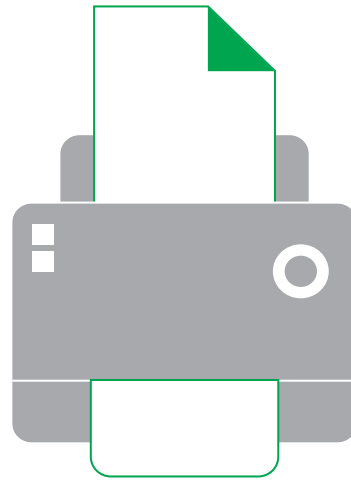

Figura 419/c
AREA VIDEOSORVEGLIATA



PALI TUBOLARI E SOSTEGNI

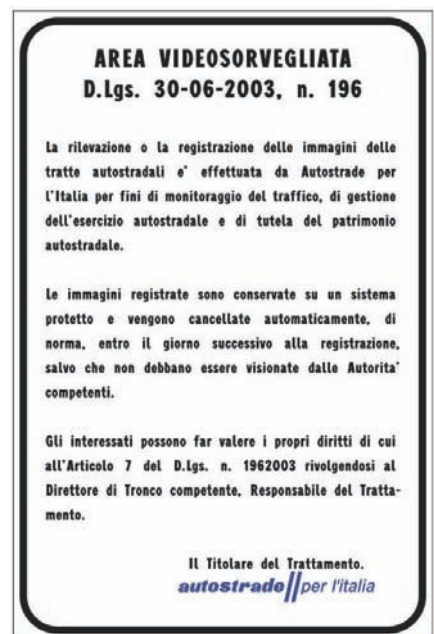

PALO TUBOLARE IN FERRO ANTIROTAZIONE

Palo tubolare in ferro zincato a caldo con sistema antirotazione.

- Disponibile:**
- diametro 48 mm, lunghezza 2,00 m
 - diametro 48 mm, lunghezza 3,00 m
 - diametro 48 mm, lunghezza 3,30 m
 - diametro 60 mm, lunghezza 3,00 m
 - diametro 60 mm, lunghezza 3,30 m
 - diametro 60 mm, lunghezza 3,50 m
 - diametro 60 mm, lunghezza 4,00 m

PALO TUBOLARE IN PLASTICA ANTIROTAZIONE

Palo in materiale termoplastico che garantisce:

- minor costo rispetto ai pali metallici;
- maggior resistenza agli urti e agli agenti atmosferici;
- resistenza all'aggressione della ruggine;
- indeformabilità;
- maggior durata nel tempo;
- maggior sicurezza in caso d'urto;
- maggior leggerezza e maneggevolezza.

Dimensioni: diametro 55 mm, lunghezza 2,00 m



TAPPO IN PLASTICA

- Disponibile:**
- diametro 48 mm
 - diametro 55 mm
 - diametro 60 mm

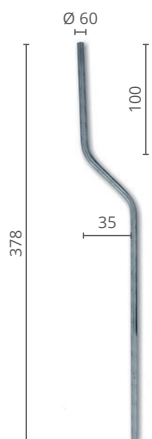

PALO SAGOMATO

Palo tubolare in ferro zincato da utilizzare per l'installazione della segnaletica dove non sia possibile posare il sostegno diritto.

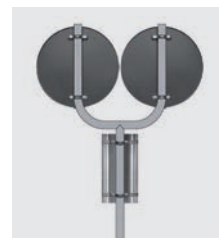
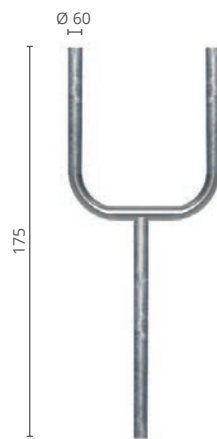

PALO A Y

Palo tubolare in ferro zincato a caldo a "Y" da utilizzare nelle aiuole spartitraffico e in tutte quelle situazioni in cui non è possibile posare due pali affiancati. Per due dischi diametro 60 cm e delineatore speciale di ostacolo.



Figura 609 SOSTEGNO AD ARCHETTO

Sostegno ad archetto in fetto zincato a caldo per il sostegno di disco diametro 60 cm.

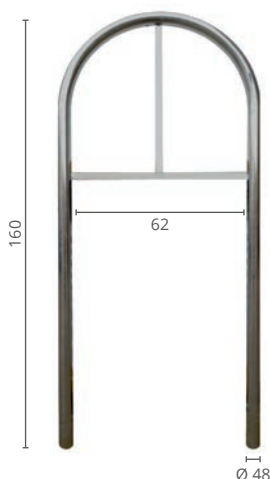

Figura 620 BASE IN ACCIAIO PER PIANTANA MOBILE

Base a sezione circolare realizzata in ferro piatto zincato a caldo spessore 3 mm, altezza 5 cm, diametro 62 cm, per palo diametro 48/60 mm, altezza bicchiere 14,5 cm, peso 4,00 kg, fornita con vite per fissaggio del palo.

Figura 621 PIANTANA MOBILE CON PALO IN FERRO

Con palo diametro 48 mm, altezza 2,00 m.

Figura 622 PIANTANA MOBILE CON PALO IN PLASTICA

Con palo in plastica diametro 55 mm, altezza 2,00 m.



STAFFE E ACCESSORI PER IL FISSAGGIO



STAFFA SEMPLICE

Disponibile: - diametro 48 mm
- diametro 60 mm



**STAFFA IN ALLUMINIO
ESTRUSO A DUE FORI**

Disponibile: - diametro 48 mm
- diametro 60 mm
- diametro 90 mm



**STAFFA IN ALLUMINIO
ESTRUSO A TRE FORI**

Disponibile: - diametro 48 mm
- diametro 60 mm



STAFFA DOPPIO COLLARE

Disponibile: - diametro 48 mm
- diametro 60 mm



STAFFA BIFACCIALE

Disponibile: - diametro 48 mm
- diametro 60 mm
- diametro 90 mm



STAFFA CONTROVENTO

Disponibile: - diametro 60 mm
- diametro 90 mm



**STAFFA A PRIGIONIERO
CON PIPA**

STAFFA PER FIG.468
Il kit viene fornito completo di due pezzi.



PIASTRINA



STAFFA ANTIFLESSIONE



FERMATESTA



**ADATTATORE PER
BIGFOOT**



MORSETTO A "T"

Disponibile: - diametro 48 mm
- diametro 60 mm



MORSETTO DI GIUNZIONE

Disponibile: - diametro 48 mm
- diametro 60 mm



STAFFA A 3 VIE

Il kit viene fornito completo di due pezzi.



STAFFA A 4 VIE

Il kit viene fornito completo di due pezzi.



**TARGHE
PERSONALIZZATE**

Si realizzano targhe in stampa digitale personalizzate



SEGNALETICA PERSONALIZZATA



SEGNALETICA PERSONALIZZATA



SEGNALETICA PERSONALIZZATA



SEGNALETICA STRADA DEL VINO



SEGNALETICA STRADA DEL VINO



SEGNALETICA STRADA DEL VINO





SEGNALETICA PER PARCHI E PERCORSI PAESAGGISTICI



SEGNALETICA PER PARCHI E PERCORSI PAESAGGISTICI

SEGNALETICA PER PARCHI E PERCORSI PAESAGGISTICI



SEGNALETICA PER PARCHI E PERCORSI PAESAGGISTICI



SEGNALETICA PER PARCHI E PERCORSI PAESAGGISTICI



SEGNALETICA PER PARCHI E PERCORSI PAESAGGISTICI



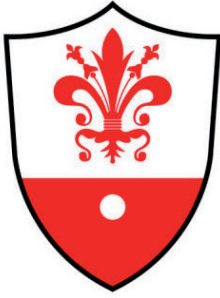

Comune di Anghiari

Provincia di Arezzo

Gemellato con:



GUIDIZZOLO
(Mantova - Italia)



LA PLATA
(Argentina)



VLADIMIR
(Russia)



Touring
Club

SEGNALETICA DI GEMELLAGGIO



**Comune di
San Gimignano**

gemellato con
 **MEERSBURG (D)**

SEGNALETICA DI GEMELLAGGIO

Benvenuti a  Willkommen in
Bienvenus à  Welcome to

PELAGO
comune gemellato con:

 **MODAUTAL** 

SEGNALETICA DI GEMELLAGGIO



ERBEZZO
m. 1118 s.l.m.
**Parco Naturale Regionale
della Lessinia**

SEGNALETICA DI INIZIO CENTRO ABITATO



COMUNE DI VERONELLA

area verde

cicli, moto e veicoli a motore

AI SENSI DELLE VIGENTI ORDINANZE SINDACALI E NORMATIVE DI CUI E' DISPONIBILE COPIA PRESSO GLI UFFICI COMUNALI. E' DISPOSTO QUANTO DI SEGUITO SINTETIZZATO:

E' OBBLIGATORIO

- CONDURRE I CANI A GUINZAGLIO E FUORI DAI TAPPETI ERBOSI;
- ESSERE MUNITI DI IDONEA ATTREZZATURA PER LA RACCOLTA E L'ASPORTAZIONE DEGLI EScrementI DEI CANI.

E' VIETATO

- ARRAMPICARSI SUGLI ALBERI, ROVINARE PIANTE, FIORI, PRATO ED OGNI ALTRO BENE PUBBLICO;
- ABBANDONARE RIFIUTI, IMBRATTARE E APPLICARE MANIFESTI E/O PUBBLICITA' FUORI DAGLI SPAZI REGOLARMENTE AUTORIZZATI;
- TRANSITARE E/O SOSTARE CON QUALSIASI VEICOLO NON AUTORIZZATO.

FATTO SALVO OGNI DIRITTO PER IL RISARCIMENTO DEI DAMNI ARRECATI, I TRASGRESSORI SARANNO PUNITI CON LE SANZIONI STABILITE DALL'AMMINISTRAZIONE COMUNALE E DALLE LEGGI VIGENTI.

SEGNALETICA PER GIARDINI

COMUNE DI FACENTRO
Provincia di L'Aquila

ai proprietari o accompagnatori degli amici a quattro zampe

OBBLIGO

- condurre il cane provvisto di guinzaglio, non superiore a n.150, nella pubblica via ed in ogni altro luogo aperto al pubblico
- rimuovere le deiezioni del cane nelle aree pubbliche e aperte al pubblico ed in ogni altro spazio pubblico
- evitare di sversare liquori e di qualsiasi natura idonea alla raccolta delle deiezioni

DIVIETO

- introdurre il cane, anche al guinzaglio, nelle aree del giardino pubblico

I trasgressori saranno puniti con una sanzione amministrativa da 75,00 euro a 450,00 euro (art. 12 R.C. del Controllo del Regolamento, n.26 del 5/8/14)

SEGNALETICA PER GIARDINI

I CITTADINI DELLA CIRCOSCRIZIONE 8^{VA} NE HANNO LE SCARPE PIENE

PULISCI DOVE IL TUO CANE SPORCA. È UN TUO DOVERE E UN SEGNO DI CIVILTÀ

I PADRONI DEI CANI SONO TENUTI A RACCOLGERE GLI EScrementI. ORDINANZA DEL SINDACO N.10142/11.1994

SEGNALETICA PER GIARDINI

COMUNE DI FIRENZE
CONSIGLIO DI QUARTIERE 3

Area per cani

Art. 23 Reg. Comunale tutela degli animali

In questa area io posso correre liberamente

Tu ricorda di seguire queste norme:

- Raccogli gli escrementi.
- Getta i rifiuti negli appositi cestini.
- Chiudi i cancelli una volta entrato nell'area.
- Mettimi il guinzaglio prima di uscire di qui.

E ricorda che ogni azione è sotto la diretta responsabilità degli accompagnatori degli animali, il Comune non è responsabile di eventuali danni subiti da persone, animali o cose (art. 2852 del C.C.).

SEGNALETICA PER GIARDINI

ATTENZIONE RALLENTARE

in questa via i bambini giocano ancora in strada

SEGNALETICA PERSONALIZZATA

ADAGIO !

BAMBINI CHE GIOCANO IN STRADA !

SEGNALETICA PERSONALIZZATA

PARCHEGGIO ROSA

P

parcheggio destinato alla sosta delle auto utilizzate dalle donne in attesa o neo mamme

Questo indicazione non costituisce prescrizione ai sensi del Codice della Strada

SEGNALETICA PER PARCHEGGI

Gli stalli rosa indicano un'area da destinarsi preferibilmente alle auto utilizzate da donne. La vostra cortesia aumenterà la loro sicurezza

E' UN'INIZIATIVA DEL COMUNE DI PARMA

SEGNALETICA PER PARCHEGGI

Parcheggi Rosa

Puoi scegliere di lasciare il posto alle donne in gravidanza o a chi accompagna bimbi fino a 2 anni di età

SEGNALETICA PER PARCHEGGI

Diamo la precedenza a chi aspetta

Gentile automobilista la invitiamo a lasciare questo posto auto a disposizione delle donne in gravidanza e alle neo-mamme

Questo indicazione non costituisce prescrizione ai sensi del Codice della Strada

SEGNALETICA PER PARCHEGGI





AREA VIDEOSORVEGLIATA



AREA VIDEOSORVEGLIATA



AREA VIDEOSORVEGLIATA



SEGNALETICA PER CONTROLLO ELETTRONICO DELLA VELOCITÀ



SEGNALETICA PER CONTROLLO ELETTRONICO DELLA VELOCITÀ



SEGNALETICA PER CONTROLLO ELETTRONICO DELLA VELOCITÀ



SEGNALETICA PER CONTROLLO ELETTRONICO DELLA VELOCITÀ



SEGNALETICA PER CONTROLLO ELETTRONICO DELLA VELOCITÀ



SEGNALETICA PER CONTROLLO ELETTRONICO DELLA VELOCITÀ



ZONA MILITARE



GUARDIA DI FINANZA ZONA MILITARE





SEGNALETICA DI OBBLIGO PNEUMATICI INVERNALI O CATENE A BORDO



SEGNALETICA DI OBBLIGO PNEUMATICI INVERNALI O CATENE A BORDO



SEGNALETICA PER VARCHI TELEPASS O VIACARD



SEGNALETICA PER VARCHI TELEPASS O VIACARD



SEGNALETICA PER VARCHI TELEPASS O VIACARD

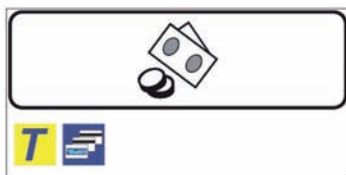

SEGNALETICA PER VARCHI TELEPASS O VIACARD



SEGNALETICA PER VARCHI TELEPASS O VIACARD



SEGNALETICA PER VARCHI TELEPASS O VIACARD





DIREZIONE GENERALE INFRASTRUTTURE
 DIREZIONE VIABILITÀ

LOTTI IV, V E VI DEL COLLEGAMENTO TRA IL RACCORDO AUTOSTRADALE FIRENZE - SIENA E LA STRADA DI GRANDE COMUNICAZIONE F-PI-LI (VARIANTE ALLA S.R. N°429 NEL TRATTO EMPOLI - CASTELFIORENTINO).
 COMUNE DI EMPOLI, CASTELFIORENTINO, GAMBASSI TERME, SAN MINIATO.



Permessi di costruire/Accordo di programma

- Approvazione in Conferenza dei servizi: 07/12/04
- Decreto Presidente Giunta Regionale Toscana n° 95 del 13/06/05
- Delibera Giunta Provinciale di Firenze n°111 del 11/04/05
- Delibera Consiglio Comunale Empoli n°47 del 02/05/05
- Delibera Consiglio Comunale Castelfiorentino n°19 del 28/04/05
- Delibera Consiglio Comunale Gambassi Terme n°20 del 26/04/05
- Delibera Consiglio Comunale San Miniato (PI) n°26 del 10/05/05



Notifica preliminare	Racc. A/R prot. 197735 del 19.07.07
Atto di approvazione progetto esecutivo	Determinazione Dirigenziale n.779 del 17/05/06
Atto di aggiudicazione lavori	Determinazione Dirigenziale n. 897 del 17/05/07
Importo di contratto	Complessivi 43.904.734,27 € + IVA di legge, di cui: - per lavori 41.447.338,07 € - per oneri di sicurezza 2.457.395,60 €
Responsabile del Procedimento	Dott. Ing. Giacomo Parenti
Progetto asse stradale ed opere architettoniche	Technital S.p.A. - Dott. Ing. Massimo Raccosta
Progetto opere strutturali	Technital S.p.A. - Dott. Ing. Massimo Raccosta
Coordinatore per la Progettazione, D.Lgs 494/96	Dott. Ing. Guido Fiorini (Technital S.p.A.)
Direttore dei Lavori	Dott. Ing. Andrea Cerchiai
Coordinatore per l'esecuzione, D.Lgs 494/96	Dott. Ing. Andrea Cerchiai
Data di consegna dei lavori	20 luglio 2007
Tempo contrattuale di esecuzione dell'opera	1095 giorni
Termine previsto per l'ultimazione dei lavori	19 luglio 2010
Impresa appaltatrice	Salini Locatelli S.r.l.
Direttore Tecnico	Dott. Ing. Antonio Delle Chiale
Direttore di Cantiere	Dott. Ing. Stefano Rossi
Capo Cantiere	
Direzione operativa : Dott. Ing. Antonio Cinelli Dott. Ing. Stefano Torre Dott. Ing. Carlo Montanelli	Imprese subappaltatrici

TABELLONE DA CANTIERE

AMMINISTRAZIONE PROVINCIALE DI SIENA
 SERVIZIO LAVORI PUBBLICI - DIFESA DEL SUOLO - ASSETTO DEL TERRITORIO
 PIAZZA DUOMO, 9 - 53100 SIENA

AREA 5 "AMIATA - MONTALCINO"
APPALTO PER LAVORI URGENTI DI MESSA IN SICUREZZA DELLA SCARPATA A MONTE DELLA STRADA PROVINCIALE N° 18/D DEL "MONTE AMIATA" AL Km. 14+920 CIRCA SUL LATO DESTRO

RESPONSABILE DEI LAVORI : Dott. Ing. FABIO GALLI - AMMINISTRAZIONE PROVINCIALE DI SIENA
 RESPONSABILE DEL PROCEDIMENTO : Geom. FRANCESCO GUERRANTI - AMMINISTRAZIONE PROVINCIALE DI SIENA
UFFICIO DI PROGETTAZIONE E DD.LL.:
 PROGETTISTA : Geom. LUCA ROSSI - AMMINISTRAZIONE PROVINCIALE DI SIENA
 DIRETTORE DEI LAVORI : Geom. LUCA ROSSI - AMMINISTRAZIONE PROVINCIALE DI SIENA

CONTRATTO DI APPALTO IN DATA:
 CONTRATTO REP : N° 218 DEL 23/05/2007

IMPRESA ESECUTRICE:

TECNOSTRADE s.r.l.
 via dei Filosofi, 47 - 06126 - PERUGIA

IMPORTI:
 IMPORTO LAVORI A BASE DI GARA : € 77.752,00
 ONERI RELATIVI ALLA SICUREZZA, L. 494/96 E S.M.E.I. : € 3.887,60
 IMPORTO DEI LAVORI DI CONTRATTO : € 76.041,46 (I.V.A. 20% ESCLUSA)

TEMPI:
 CONSEGNA DEI LAVORI :
 TEMPO D'ESECUZIONE DEI LAVORI : GIORNI 90 NATURALI, CONSECUTIVI

FIGURE DELLA SICUREZZA:
 RESPONSABILE DEI LAVORI : Ing. FABIO GALLI - AMMINISTRAZIONE PROVINCIALE DI SIENA
 COORDINATORE SICUREZZA IN FASE DI PROGETTAZIONE : Geom. LUCA ROSSI - AMMINISTRAZIONE PROVINCIALE DI SIENA
 COORDINATORE SICUREZZA IN FASE DI ESECUZIONE : Geom. LUCA ROSSI - AMMINISTRAZIONE PROVINCIALE DI SIENA

STRUTTURA DI CONTROLLO DELL'IMPRESA:
 DIRETTORE TECNICO DI CANTIERE : Sig. GIGLI ADRIANO
 RESPONSABILE DI CANTIERE : Geom. DONCECCHI MAURIZIO

TABELLONE DA CANTIERE





COMUNE DI TUORO SUL TRASIMENO
COMMITTENTE:
CONSORZIO OBBLIGATORIO PARCO DEL LAGO TRASIMENO

LAVORI DI RECUPERO AMBIENTALE, PAESAGGISTICO E VALORIZZAZIONE DI ISOLA MAGGIORE

APPROVAZIONI : PARCO REGIONALE LAGO TRASIMENO
 DELIBERA ASSEMBLEARE N° 9 DEL 22 MARZO 2005

DATA INIZIO LAVORI : 17 LUGLIO 2006

DATA PRESUNTA FINE LAVORI : 15 DICEMBRE 2006

PROGETTO GENERALE : Dott. Agr. ANGELO CECCHETTI

PROGETTO ESECUTIVO : Dott. Agr. ANGELO CECCHETTI

DIREZIONE LAVORI : Dott. Agr. ANGELO CECCHETTI

IMPRESA APPALTATRICE : **COMUNITA' MONTANA ASSOCIAZIONE DEI COMUNI "TRASIMENO MEDIO TEVERE"**

DIRETTORE TECNICO : P.A. LANDO MORCELLINI

CAPO CANTIERE : ALESSANDRO CORRADINI

TABELLONE DA CANTIERE

COMUNE DI SPOLETO
 ASSESSORATO GRANDI OPERE, POLIZIA MUNICIPALE, POLITICHE AMBIENTALI, DELLA MOBILITA', DEI SERVIZI E DELLA MANUTENZIONE DEL TERRITORIO
DIREZIONE PROGETTAZIONE, AMBIENTE E TERRITORIO

REALIZZAZIONE DEL SOTTOPASSO FERROVIARIO AL KM 134+689 IN SOSTITUZIONE DEI P.L. AI KM 134+259 E 135+434 E DELLO SVINCOLO IN LOCALITA' BAIANO
 PROGETTO ESECUTIVO APPROVATO CON D.G.C. N. 395 DEL 14/09/2006

RESPONSABILE DEI LAVORI : Dott. Ing. MASSIMO COCCETTA - Dirigente Direzione P.A.I.
 RESPONSABILE DEL PROCEDIMENTO : Dott. Ing. MONICA PROIETTI
 PROGETTISTA : Dott. Ing. PETER BENCIVENNI - Coordinatore progettuale
 DIRETTORE DEI LAVORI : Dott. Ing. PETER BENCIVENNI
 COORDINATORE PER LA SICUREZZA IN FASE DI PROGETTAZIONE : Dott. Ing. ALBERTO FITTUCCIA
 COORDINATORE PER LA SICUREZZA IN FASE DI ESECUZIONE : Dott. Ing. ALBERTO FITTUCCIA

DURATA STIMATA IN UOMINI GIORNO : 2600
 NOTIFICA PRELIMINARE IN DATA : 06/07/2007
 GARA AGGIUDICATA CON : DETERMINA DIRIGENZIALE N. 376 DEL 01/03/2007 A FRONTE DI UN RIBASSO DEL 18,23%

IMPORTO CONTRATTUALE DEI LAVORI : 1.906.091,84 euro
 DI CUI ONERI PER LA SICUREZZA : 138.017,00 euro
 CATEGORIA PREVALENTE : OG3

FONDI DI COFINANZIAMENTO:
 - REGIONE DELL'UMBRIA : 2.065.828,00 euro
 - R.F.I. S.P.A. : 587.654,00 euro

DITTA ESECUTRICE : **TECNOSTRADE s.r.l.**
 con sede legale in Perugia Via dei Filosofi, 47

DIRETTORE TECNICO DI CANTIERE : Geom. ADRIANO GIGLI

IMPRESA SUBAPPALTATRICE	CATEGORIA	IMPORTO LAVORI SUBAPPALTATI

INIZIO DEI LAVORI: 25/06/2007 - DURATA DEI LAVORI: 770 GIORNI - FINE LAVORI PREVISTA PER IL: 03/08/2009





TABELLONE DA CANTIERE



SEGNALETICA CANTIERISTICA



DB PLAST

I cartelli in plastica durano più del doppio...

La segnaletica da cantiere DB Plast viene realizzata in materiale plastico antiurto di durata illimitata, con altissima resistenza alle intemperie, indistruttibile, indeformabile, ecologico e riciclabile.



LAMIERA

- Scarsa resistenza alle intemperie
- Materiale deformabile
- Perdita di leggibilità nel tempo
- Frequenti sostituzioni
- Elevati costi di gestione



DB PLAST

- Durata illimitata
- Altissima resistenza alle intemperie
- Materiale indeformabile resistente agli urti
- Materiale ecologico
- Ottimizzazione dei costi

...e costano meno della metà

Grazie al continuo lavoro dei laboratori di ricerca D&B, la linea di cartelli DB Plast è prodotta utilizzando solo plastica riciclata.

Il materiale riciclato DB Plast risponde alle disposizioni previste dal Decreto 8 maggio 2003 n. 203.

L'assistenza qualificata D&B studia la specificità e i bisogni di ogni rivenditore e mette a punto un progetto per ogni sito.



Il punto vendita diventa protagonista, consolidando e sviluppando l'attività.

D&B con la sua proposta espositiva, seguita sempre da una specializzata assistenza, aiuta ogni rivenditore a qualificare la propria immagine con professionalità.

Misure dell'espositore:

base: 186 cm

altezza: 249,2 cm

profondità: 60 cm



Attacchi della bulloneria in ferro autobloccanti in fusione o in alternativa predisposizione per fissaggio con vite autofilettante.



Cartelli DB Plast: indistruttibili ed indeformabili.



"DB Super 4" cavalletto pieghevole a quattro gambe per una maggiore stabilità.



Figura II 383
LAVORI
Deve essere installato in prossimità di cantieri fissi o mobili, anche se di manutenzione, corredato da pannello integrativo indicante l'estesa del cantiere quando il tratto di strada interessato sia più lungo di 100 m.



Figura II 384
STRETTOIA SIMMETRICA
Presegnala un restringimento pericoloso della carreggiata su ambedue i lati.



Figura II 385
STRETTOIA ASIMMETRICA A SINISTRA
Presegnala un restringimento pericoloso della carreggiata posto sul lato sinistro.



Figura II 386
STRETTOIA ASIMMETRICA A DESTRA
Presegnala un restringimento pericoloso della carreggiata posto sul lato destro.



Figura II 387
DOPPIO SENSO DI CIRCOLAZIONE
Presegnala un tratto di strada a doppio senso di circolazione sulla stessa carreggiata, quando nel tratto precedente era a senso unico.



Figura II 50
LIMITE MASSIMO DI VELOCITÀ ... KM/H
Vieta di superare la velocità indicata in Km/ora, salvo limiti inferiori imposti a particolari categorie di veicoli.



Figura II 41
DARE PRECEDENZA NEI SENSI UNICI ALTERNATI
Indica l'obbligo di dare la precedenza alla corrente di traffico proveniente in senso inverso, nelle strettoie nelle quali è stato istituito il senso unico alternato.



Figura II 45
DIRITTO DI PRECEDENZA NEI SENSI UNICI ALTERNATI
Indica che il conducente ha la precedenza di passaggio rispetto alla corrente di traffico proveniente in senso inverso nelle strettoie nelle quali è stato istituito il senso unico alternato.



Figura II 82G
PASSAGGIO OBBLIGATORIO A SINISTRA O A DESTRA
Indica l'obbligo ai conducenti di passare a sinistra o a destra di un cantiere stradale o di un ostacolo, un salvagente, uno spartitraffico, ecc.



Figura II 388
MEZZI DI LAVORO IN AZIONE
Presegnala un pericolo costituito dalla presenza di macchine operatrici, pale meccaniche, escavatori, uscita autocarri, ecc. che possono interferire con il traffico ordinario.



Figura II 389
STRADA DEFORMATA
Presegnala un tratto di strada in cattivo stato o con pavimentazione irregolare.



Figura II 390
MATERIALE INSTABILE SULLA STRADA
Presegnala la presenza sulla pavimentazione di ghiaia, pietrisco, graniglia od altro materiale instabile che può diminuire pericolosamente l'aderenza del veicolo od essere proiettato a distanza.



Figura 22G
STADA SDRUCCIOLEVOLE



Figura II 35G
ALTRI PERICOLI



Figura II 404
SÉMAFORO
Presegnala un impianto semaforico.





Figura II 391
SEGNI ORIZZONTALI IN RIFACIMENTO
Presegnala un pericolo dovuto alla mancanza della segnaletica orizzontale, ovvero lavori di tracciamento in corso sul tronco stradale.



Figura II 391/a
INCIDENTE
Presegnala un pericolo dovuto alla presenza di un incidente stradale.



Figura II 391/b
USCITA OBBLIGATORIA
Presegnala l'obbligo di uscire dalla strada nel punto indicato.



Figura II 391/c
CORSIE A LARGHEZZA RIDOTTA
Presegnala un tratto di strada nel quale la/e corsia/e è/sono di larghezza ridotta.



Figura 79G
DIVIETO DI SOSTA ZONA RIMOZIONE COATTA



Figura 515
PEDONI A SINISTRA



Figura 516
PEDONI A DESTRA



Figura 520
PEDONI SUL LATO OPPOSTO



Figura 521
RIMOZIONE FORZATA DAL ... AL ...



Figura 522
STRADA CHIUSA PER LAVORI



Figura 523
RIMOZIONE FORZATA PER LAVORI



Figura 524
RALLENTARE LAVORIAMO PER VOI



Figura 525
PERICOLO MEZZI DI LAVORO IN AZIONE





Figura 526
ATTENZIONE USCITA AUTOCARRI



Figura 527
INIZIO CANTIERE



Figura 528
FINE CANTIERE



Figura 529
INIZIO AREA CANTIERE



Figura 530
FINE AREA CANTIERE



Figura 531
ATTENZIONE STRADA
SDRUCIOLEVOLE



Figura 532
ATTENZIONE STRADA DISSESTATA



Figura 533
RALLENTARE BANCHINA NON
TRANSITABILE



Figura 534
ATTENZIONE SCAVI APERTI



Figura 535
RALLENTARE LAVORI IN CORSO



Figura 536
RALLENTARE A M 200
DEVIAZIONE



Figura 537
VIABILITÀ MODIFICATA

Lavori di	<input type="text"/>	
Ordinanza	<input type="text"/>	
Impresa	<input type="text"/>	
Inizio	<input type="text"/>	Fine <input type="text"/>
Recapito	<input type="text"/>	
Tel.	<input type="text"/>	

Figura Il 382
TABELLA LAVORI
Pannello da installare in prossimità delle testate del cantiere stradale di durata superiore ai sette giorni lavorativi.





Figura II 398
PASSAGGIO OBBLIGATORIO PER VEICOLI OPERATIVI
 Segnale di cui devono essere dotati posteriormente i veicoli operativi, i macchinari ed i mezzi d'opera impiegati per lavori o manutenzione stradale fermi o in movimento, freccia girevole.

KIT STAFFE PER FISSAGGIO SU SPONDE



Figura II 399/a
PRESEGNALE DI CANTIERE MOBILE
 È disposto sulla banchina o sulla corsia di emergenza e spostato in avanti in maniera coordinata all'avanzamento dei lavori. Può essere installato anche su un veicolo a copertura e protezione anticipata e comunque ad una distanza che consenta ai conducenti una normale manovra di decelerazione in relazione alla velocità prevalente sulla tratta di strada. Il segnale di corsie disponibili inserito è quello di Figura II 411/a o Figura II 411/b secondo la necessità.

Disponibile: - misura normale 135x365 cm
 - misura ridotta 90x250 cm



Figura II 399/b
PRESEGNALE DI CANTIERE MOBILE
 È disposto sulla banchina o sulla corsia di emergenza e spostato in avanti in maniera coordinata all'avanzamento dei lavori. Può essere installato anche su un veicolo a copertura e protezione anticipata e comunque ad una distanza che consenta ai conducenti una normale manovra di decelerazione in relazione alla velocità prevalente sulla tratta di strada. Il segnale di corsie disponibili inserito è quello di Figura II 411/a o Figura II 411/b secondo la necessità.

Disponibile: - misura normale 135x365 cm
 - misura ridotta 90x250 cm



Figura II 400
SEGNALE MOBILE DI PREAVVISO
 È posizionato su veicolo a protezione anticipata del cantiere e in movimento coordinato con l'avanzamento dello stesso. Le corsie residue disponibili sono rese note con l'utilizzo di uno dei segnali di cui alla Figura II 411/a o Figura II 411/b secondo la necessità. L'ordine di accensione delle luci gialle può far assumere alle stesse la figura di un triangolo lampeggiante. Rappresenta una configurazione alternativa o aggiuntiva a quella di Figura II 399/a o Figura II 399/b.



Figura II 401
SEGNALE MOBILE DI PROTEZIONE
 È un segnale di localizzazione posto a terra o su un carrello trainato dal veicolo stesso, è spostato in maniera coordinata all'avanzamento dei lavori. Le luci gialle lampeggianti possono assumere la configurazione di freccia orientata.



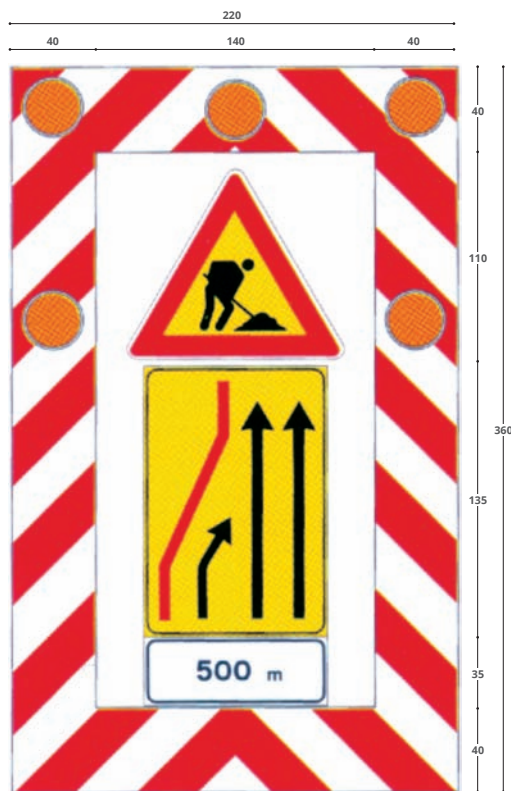

Figura II 405
PREAVVISO DI DEVIAZIONE
Esemplifica l'interruzione di una strada per lavori in corso indicando la deviazione necessaria e la sua lunghezza.

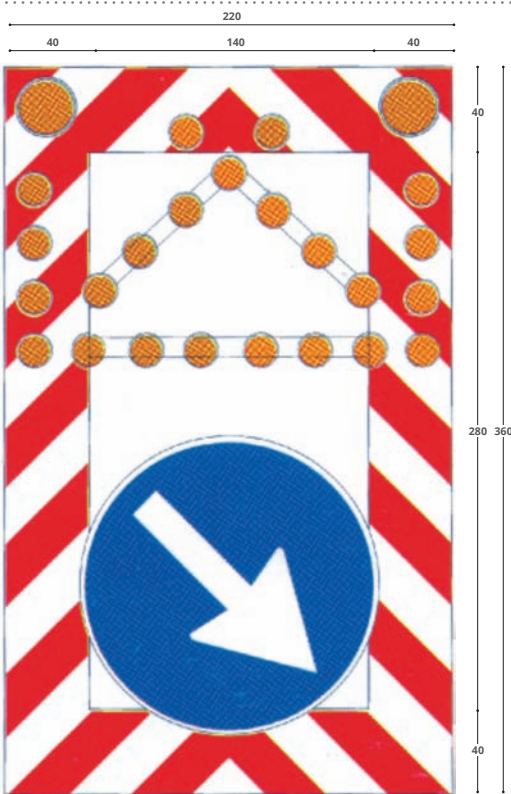

Figura II 406
PREAVVISO DI DEVIAZIONE
Il pannello è da impiegare nei casi in cui la zona di deviazione ricade nell'area di uno svincolo; entro l'inserto, il cui colore di fondo è quello caratteristico del tipo di uscita, va riportata la denominazione dell'uscita ed a sinistra in alto il capostrada o la direzione geografica principale.



Figura II 407/a
SEGNALI DI DIREZIONE
Il segnale ha funzione di conferma della deviazione prevista dal segnale di Figura II 405 per limitazioni di limitata lunghezza.



Figura II 407/a bilingue
SEGNALI DI DIREZIONE
Il segnale ha funzione di conferma della deviazione prevista dal segnale di Figura II 405 per limitazioni di limitata lunghezza.



Figura II 407/b
SEGNALI DI DIREZIONE
Il segnale ha funzione di conferma delle direzioni previste dal segnale di Figura II 406, il colore di fondo è quello caratteristico del tipo di uscita.



Figura II 408
PREAVVISO DI DEVIAZIONE
Esemplifica una limitazione di transito lungo un tronco di strada, vietandolo ai veicoli aventi una massa totale superiore a 7,0 t ed indica l'itinerario alternativo percorribile da parte di tali veicoli.



Figura II 408/a
PREAVVISO DI INTERSEZIONE
Esemplifica preavvisi di intersezione che contengono simboli per informare circa direzioni vietate o presenza di lavori su un ramo di intersezione.



Figura II 408/b
PREAVVISO DI INTERSEZIONE
Esemplifica preavvisi di intersezione che contengono simboli per informare circa direzioni vietate o presenza di lavori su un ramo di intersezione.



Figura II 409/a
PREAVVISO DEVIAZIONE AUTOCARRI OBBLIGATORIA
Segnale composito che presegnala, in avvicinamento ad un cantiere stradale, l'esistenza di un itinerario obbligatorio per i veicoli di trasporto di cose di massa complessiva superiore a 3,5 t.



Figura II 409/b
**DIREZIONE AUTOCARRI
OBBLIGATORIA**

Segnale composito che segnala, in avvicinamento ad un cantiere stradale, la direzione obbligatoria per autotreni ed autoarticolati.



Figura II 410/a
**PREAVVISO DEVIAZIONE AUTO-
CARRI CONSIGLIATA**

Presegnala, in avvicinamento ad un cantiere stradale, l'esistenza di un itinerario consigliato per autotreni ed autoarticolati.



Figura II 410/b
**DIREZIONE AUTOCARRI
CONSIGLIATA**

Segnala, in avvicinamento ad un cantiere stradale, la direzione consigliata per i veicoli di trasporto di cose di massa complessiva superiore a 3,5 t.



Figura II 411/a DX
**SEGNALE DI CORSIA CHIUSA
(CHIUSURA CORSIA DI DESTRA)**

Indica la riduzione da due ad una corsia di marcia per la presenza di una deviazione in corrispondenza di un cantiere stradale.



Figura II 411/a SX
**SEGNALE DI CORSIA CHIUSA
(CHIUSURA CORSIA DI SINISTRA)**

Indica la riduzione da due ad una corsia di marcia per la presenza di una deviazione in corrispondenza di un cantiere stradale.



Figura II 411/a reversibile
**SEGNALE DI CORSIA CHIUSA CON
PANNELLO BIFACCIALE REVERSIBILE**

Indica la riduzione da due ad una corsia di marcia per la presenza di una deviazione in corrispondenza di un cantiere stradale.



Figura II 411/b DX
**SEGNALE DI CORSIA CHIUSA
(CHIUSURA CORSIA DI DESTRA)**

Indica la riduzione da tre a due corsie di marcia per la presenza di una deviazione in corrispondenza di un cantiere stradale.



Figura II 411/b SX
**SEGNALE DI CORSIA CHIUSA
(CHIUSURA CORSIA DI SINISTRA)**

Indica la riduzione da tre a due corsie di marcia per la presenza di una deviazione in corrispondenza di un cantiere stradale.



Figura II 411/c
SEGNALE DI CORSIE CHIUSE

Indica la possibilità di proseguire dritto o su una delle corsie della carreggiata opposta per la presenza di una deviazione in corrispondenza di un cantiere stradale.





Figura II 411/d
SÉGNALE DI CORSIE CHIUSE
Indica la deviazione, in parallelo, su corsie adiacenti per la presenza di una deviazione in corrispondenza di un cantiere stradale. La deviazione può interessare anche l'eventuale corsia di emergenza.



Figura II 411/e
SÉGNALE DI CORSIE CHIUSE
Indica la deviazione, in parallelo, su corsie adiacenti per la presenza di una deviazione in corrispondenza di un cantiere stradale. La deviazione può interessare anche l'eventuale corsia di emergenza.



Figura II 411/f
SÉGNALE DI CORSIE CHIUSE
Indica la possibilità di proseguire diritto o su una delle corsie della carreggiata opposta per la presenza di una deviazione in corrispondenza di un cantiere stradale.

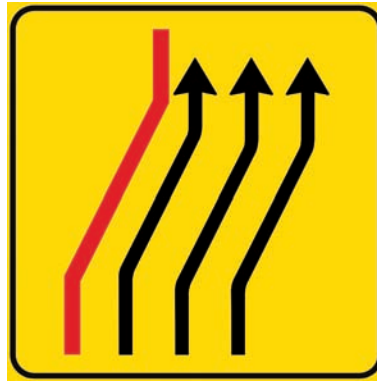

Figura II 411/g
SÉGNALE DI CORSIE CHIUSE
Indica la possibilità di proseguire diritto o su una delle corsie della carreggiata opposta per la presenza di una deviazione in corrispondenza di un cantiere stradale.

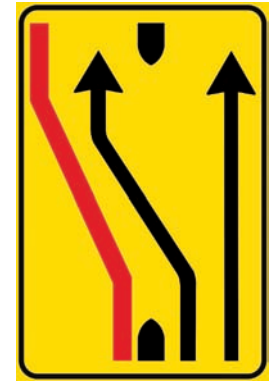

Figura II 412/a
SÉGNALE DI CARREGGIATA CHIUSA
Indica la chiusura della carreggiata con conseguente deviazione su una corsia della carreggiata opposta oppure sulla eventuale corsia di emergenza.



Figura II 412/b
SÉGNALE DI RIENTRO IN CARREGGIATA
Indica il rientro nella carreggiata normale di marcia.



Figura II 412/c
SÉGNALE DI RIENTRO IN CARREGGIATA
Indica la chiusura della carreggiata con conseguente deviazione su una corsia della carreggiata opposta oppure sulla eventuale corsia di emergenza.



Figura II 412/d
SÉGNALE DI RIENTRO IN CARREGGIATA
Indica il rientro nella carreggiata normale di marcia.



Figura II 412/e
SÉGNALE DI RIENTRO IN CARREGGIATA
Indica il rientro nella carreggiata normale di marcia.



Figura II 412/f
SEGNALE DI RIENTRO IN CARREGGIATA
Indica il rientro nella carreggiata normale di marcia.



Figura II 413/a
SEGNALE DI CARREGGIATA CHIUSA
Indica la chiusura della carreggiata con conseguente deviazione, in parallelo, su due corsie della carreggiata opposta.



Figura II 413/b
SEGNALE DI CARREGGIATA CHIUSA
Indica la chiusura della carreggiata con conseguente deviazione, in parallelo, su due corsie della carreggiata opposta.



Figura II 413/c
SEGNALE DI RIENTRO IN CARREGGIATA
Indica il rientro, in parallelo, nella carreggiata normale di marcia.



Figura II 344
VARIAZIONE DI CORSIE DISPONIBILI
Indica un aumento temporaneo da due a tre corsie.



Figura II 414
USO CORSIE DISPONIBILI
Indica l'uso delle corsie disponibili per le diverse categorie di veicoli.

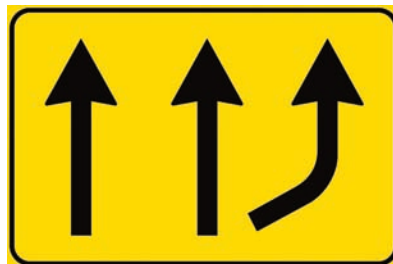

Figura 455
INIZIO CANTIERE

Disponibile: - 40x60 cm
- 60x90 cm



Figura 460
FINE CANTIERE

Disponibile: - 40x60 cm
- 60x90 cm



Figura 465
INIZIO AREA CANTIERE

Disponibile: - 40x60 cm
- 60x90 cm



Figura 470
FINE AREA CANTIERE

Disponibile: - 40x60 cm
- 60x90 cm





Figura 421
RALLENTARE OPERAI AL LAVORO
MEN AT WORK A 250 M.



Figura 422
LAVORI A 3 KM POSSIBILI CODE



Figura 415
ATTENZIONE CAUSA LAVORI
STRADA CHIUSA A ... M



Figura 420
RALLENTARE LAVORIAMO PER VOI
GRAZIE



Figura 425
ATTENZIONE USCITA AUTOCARRI



Figura 430
RALLENTARE LAVORI IN CORSO PER
... KM



Figura 435
RALLENTARE A 200 M DEVIAZIONE



Figura 440
RALLENTARE LAVORI IN CORSO



Figura 445
ATTENZIONE MACCHINE
OPERATRICI IN MOVIMENTO



Figura 450
STRADA INTERROTTA PER ... M

NEW JERSEY

La nuova barriera New Jersey IMPILABILE ed allo stesso tempo più resistente contribuisce a raddoppiare la quantità di barriere sul pallet con i seguenti vantaggi:

- riduzione al 50% dei volumi trasportati e dei relativi costi di trasporto;
- riduzione del 50% degli spazi di magazzino;
- possibilità di immagazzinaggio senza imballo.



Figura 590/a
NEW JERSEY IMPILABILE

Caratteristiche:

- predisposizione per la collocazione di pali per la segnaletica verticale;
- vano per catarifrangente su ciascun lato;
- sistema di fissaggio immediato (maschio-femmina) che consente la realizzazione di configurazioni lineari e curvilinee;
- predisposizione per movimentazione con carrelli elevatori;
- possibilità di riempire l'unità sia con zavorra che con acqua per un peso zavorrato di circa 80 kg;
- facilità di riempimento e di drenaggio;
- eccellente resistenza agli urti;
- totale assenza di parti metalliche che assicura massima sicurezza in caso di impatto.

Dimensioni: 100x40x70 cm

Colori disponibili: - bianco
- rosso



Figura 592
INDICATORE DI DIREZIONE

Indicatori di direzione mono/bidirezionale in polietilene lineare. Sono atossici, di lunga durata, resistenti agli agenti atmosferici ed ai raggi UV. Elevata visibilità diurna e notturna. Sono zavorrati con acqua o sabbia. Colore giallo, pellicola rifrangente.

Disponibile: - larghezza 100 cm, altezza 115 cm
- larghezza 150 cm, altezza 150 cm
- larghezza 200 cm, altezza 160 cm



Figura 593
DISSUASORE DI SOSTA IN POLIETILENE

Ideale sia per dissuadere o delimitare la sosta di autoveicoli che per delineare percorsi o corsie preferenziali. È dotato di foro passante per l'inserimento di un palo da 48 mm di diametro per l'installazione di segnaletica verticale per la regolamentazione della circolazione di veicoli e persone. A richiesta può essere fornito di un nastro rifrangente per una migliore visibilità.

Dimensioni: larghezza diametro 54 cm, altezza 53 cm, capacità 75 l.





PALETTA PER VIGILI

Segnale distintivo del quale è munito il personale cui spetta la prevenzione e l'accertamento delle violazioni in materia di circolazione stradale. Realizzata in ABS bianco diametro 150 mm.

Disponibile: - pellicola normale rosso/verde
- pellicola rifrangente rosso/verde
- pellicola rifrangente rosso/rosso
- pellicola rifrangente rosso/rosso, stemma e scritta personalizzata



Figura Il 403 PALETTA PER TRANSITO ALTERNATO DA MOVIERI

I conducenti hanno l'obbligo di arrestarsi qualora il moviere mostri la paletta dal lato rosso e devono ripartire o proseguire la marcia solo se viene mostrato il lato verde. Diametro 300 mm, lunghezza del manico 230 mm.

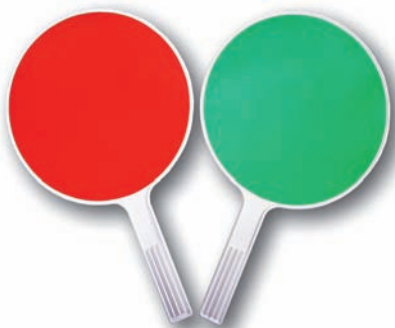

Figura 660 TORCIA A VENTO

Utilizzata per la segnalazione di emergenze o pericoli grazie alla visibilità nelle ore notturne o in condizioni di scarsa visibilità. A sezione quadrata, lunghezza 720 mm, con applicazione di nastro isolante in acrilico per una miglior presa.



Figura 661 BANDIERA SEGNALETICA

Bandiera segnaletica in PVC rossa double face, manico in plastica.

Dimensioni: 50x35 cm



Figura 662 BANDIERA SEGNALETICA

Bandiera segnaletica rossa fluorescente double face nylon, manico in legno.

Dimensioni: 80x60 cm



Figura 663 BANDIERA SEGNALETICA

Bandiera segnaletica rossa fluorescente double face nylon con fasce rifrangenti, manico in alluminio.

Dimensioni: 80x60 cm cm

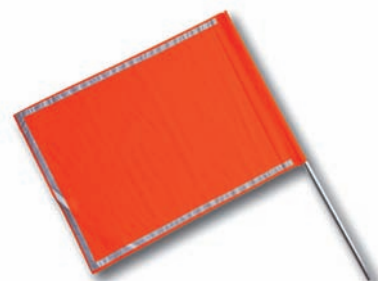

Figura 650 SACCO D'APPESANTIMENTO

In PVC telato antistrappo con valvola per riempimento con acqua.

Dimensioni: 60x40 cm



Figura 650/L SACCO D'APPESANTIMENTO

In PVC telato antistrappo con laccio per riempimento con sabbia.

Dimensioni: 60x40 cm



Figura 651 SACCO D'APPESANTIMENTO

In juta.

Dimensioni: 70x40 cm

DOSSI ARTIFICIALI OMOLOGATI

Costituiti da elementi modulari con superficie antisdrucchiolevole e inserti gialli in elastoplastico rifrangente che ne garantiscono la visibilità notturna. Vengono installati su strade dove vige un limite di velocità di 50-40-30 km/h e in tutti i luoghi dove è necessario limitare la velocità.

OMOLOGATO
MIN.LL.PP.



Figura II 474/a
DOSSO ARTIFICIALE H. 3 CM
Per strade con velocità ≤ 50 km/h.
Dimensioni: 48,5x61x3 cm



Figura II 474/b
DOSSO ARTIFICIALE H. 5 CM
Per strade con velocità ≤ 40 km/h.
Dimensioni: 50x90x5 cm

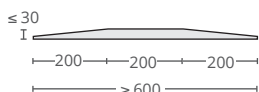

Figura II 474/c
SÈMI-DOSSO ARTIFICIALE H. 7 CM
Per strade con velocità ≤ 30 km/h.
Dimensioni: 50x60x7 cm

Disponibile: - maschio
- femmina

TERMINALE IN GOMMA PER DOSSO H. 3 CM
Dimensioni: 22,5x61x3 cm

Disponibile: - maschio
- femmina

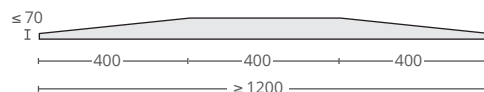
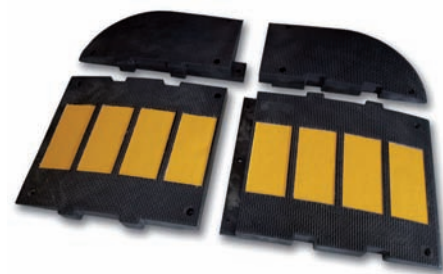
TERMINALE IN GOMMA PER DOSSO H. 5 CM
Dimensioni: 30x90x5 cm

Disponibile: - maschio
- femmina

SEMI-TERMINALE IN GOMMA PER DOSSO H. 7 CM
Dimensioni: 30x60x7 cm

Disponibile: - maschio
- femmina

CORDOLI IN GOMMA OMOLOGATI

Costituiti da elementi modulari in gomma sintetica colorata con vernice poliuretana bicomponente gialla con inserti rifrangenti di colore giallo che ne garantiscono la visibilità notturna. Vengono installati per la delimitazione di corsie preferenziali riservate a particolari categorie di utenti.

OMOLOGATO
MIN.LL.PP.



CORDOLO DI DELIMITAZIONE H. 5 CM
Dimensioni: 100x16x5 cm

TERMINALE PER CORDOLO H. 5 CM
Dimensioni: 45x16 cm

Disponibile: - maschio
- femmina



CORDOLO DI DELIMITAZIONE H. 10 CM
Dimensioni: 100x30x10 cm

TERMINALE PER CORDOLO H. 10 CM
Dimensioni: 62,5x30 cm

Disponibile: - maschio
- femmina

DELINEATORE CILINDRICO PER CORDOLO H. 10 CM
Delineatore cilindrico per cordolo altezza 33 cm.



CORDOLI PER AIUOLE



Figura 482/a
CORDOLO PER AIUOLE
 Atti a sostituire i cordoli in cemento, attenuano l'urto in caso di incidente per una maggior sicurezza.
Dimensioni: 100x13x14 cm
Disponibile: - giallo
 - nero

Figura 482
CORDOLI PER LA DELIMITAZIONE DI AIUOLE



Figura 482/b
CURVA PER CORDOLO RAGGIO 30 CM
Disponibile: - giallo
 - nero

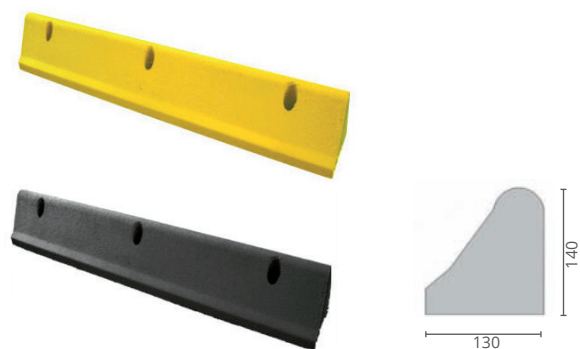

Figura 482/c
CURVA PER CORDOLO RAGGIO 50 CM
Disponibile: - giallo
 - nero

CORDOLO JOLLY



Figura 483
CORDOLO JOLLY
 Cordolo realizzato in plastica riciclata, ideale per la realizzazione di rotatorie di qualsiasi diametro, cordolature per marciapiedi, aiuole e isole spartitraffico. Atti a sostituire i cordoli in cemento, attenuano l'urto in caso di incidente per una maggior sicurezza. 1 m lineare = 2,5 pezzi.
Dimensioni: 52x14,5x17 cm
Disponibile: - giallo
 - bianco
 - nero



PASSAGGIO PEDONALE RIALZATO

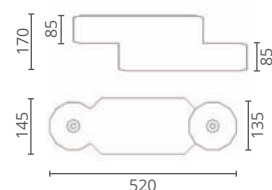

Figura 480
PASSAGGIO PEDONALE RIALZATO ALTEZZA 7 CM



Figura 480/d
TERMINALE
Terminale maschio o femmina a profilo convesso.
Dimensioni: 50x60x7 cm.

Disponibile: - senza inserti
- con inserti giallo rifrangente

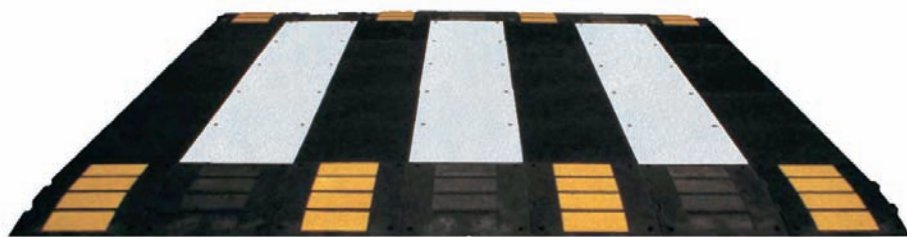

Figura 480/a
MODULO BIANCO
Modulo bianco ricoperto di laminato rifrangente.
Dimensioni: 50x50x7 cm.



Figura 480/b
MODULO NERO
Modulo nero bugnato antiscivolo.
Dimensioni: 50x50x7 cm.



Figura 480/c
TERMINALE AD ANGOLO

ROTATORIA



Figura 481
ROTATORIA
Realizzata con una prevalenza di materiale riciclato (come previsto dal Decreto 8 maggio 2003, n.203), sono costituite da elementi da fissare a terra che consentono di creare rotatorie adatte ad ogni dimensione di incrocio.

PASSACAVI

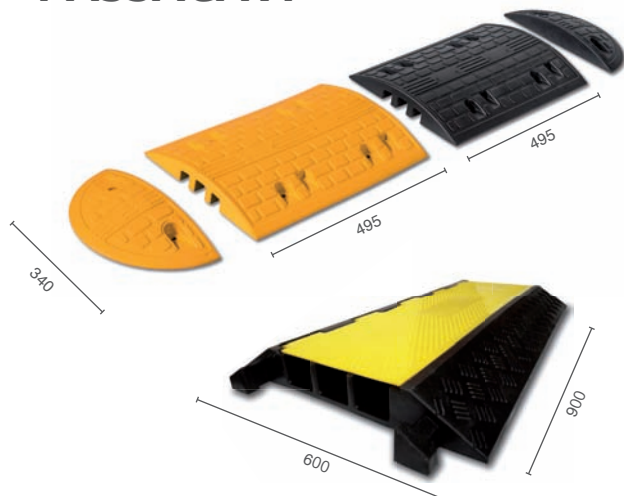

PASSACAVO/RALLENTATORE SEMPLICE
Passacavo/rallentatore in PVC composto da corpo centrale con 2 cave da 25x20 mm e 1 cava da 30x25 mm e terminale. Può essere fissato a terra tramite tasselli (non forniti).

Dimensioni corpo centrale: 49,5x34x5 cm
Dimensioni terminale: 17x34x5 cm

Disponibile: - nero
- giallo

PASSACAVO CON COPERCHIO
Passacavo in gomma con 2 cave da 60x50 mm e 1 cava da 50x50 mm. Dotato di coperchio in PVC a cerniera per la chiusura con trattamento antiscivolo e di colore giallo che ne aumenta la visibilità. Può essere fissato a terra tramite tasselli ad espansione (non forniti).

Dimensioni: 90x60x8 cm



PARACOLPI E ANGOLARI

Paracolpi e angolari prodotti per iniezione e stampaggio a caldo partendo da una matrice polimerica a base di PVC riciclato con aggiunta di plasticizzante. Ideale per parcheggi e garages, di facile installazione e rimozione.

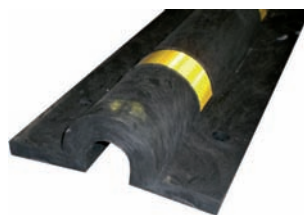

SEZIONE PARACOLPI

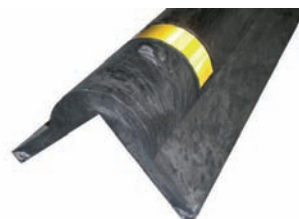

SEZIONE ANGOLARE



Figura 476
PARACOLPI

Realizzato in PVC riciclato e riciclabile, con inserti rifrangenti.

Dimensioni: lunghezza 100 cm, larghezza 18 cm, spessore 14 mm.

Figura 477
ANGOLARE

Realizzato in PVC riciclato e riciclabile, con inserti rifrangenti.

Dimensioni: lunghezza 100 cm, larghezza 10,5+10,5 cm, spessore 14 mm.

STOP PARKING

Battiruota prodotti per iniezione e stampaggio a caldo partendo da una matrice polimerica a base di PVC riciclato con aggiunta di plasticizzante. Ideale per parcheggi e garages, di facile installazione e rimozione.



Figura 478/a
STOP PARKING NERO

Realizzato in PVC riciclato e riciclabile.

Dimensioni: 70x16x10 cm

Disponibile: - senza inserti
- con inserti rifrangenti

Figura 478/b
STOP PARKING GIALLO

Realizzato in PVC riciclato e riciclabile

Dimensioni: 70x16x10 cm

Disponibile: - senza inserti
- con inserti rifrangenti

FLEXI

L'instancabile che torna sempre dritto

FLEXI è l'ultima novità D&B per la delimitazione di zone di lavoro, deviazioni e restringimenti di corsia temporanei, segnalazioni di ostacoli provvisori in condizioni di scarsa visibilità.

Realizzato con materiale innovativo, garantisce flessibilità superiore ed eccellente resistenza agli urti.

L'altezza di **FLEXI** di 54 cm, abbinata alla totale rifrangenza in classe 2 delle fasce bianco-rosse, consente un significativo miglioramento nella percezione e nell'identificazione dello sbarramento stradale.

FLEXI È VERSATILE, PRATICO E MANEGGEVOLE.

Il peso e l'ampiezza della base, abbinati all'intercambiabilità di ConoMesh rendono **FLEXI** estremamente versatile, pratico e maneggevole.

Il materiale termoplastico morbido garantisce **flessibilità, resistenza all'impatto e indeformabilità** del prodotto.

ConoMesh, copri-cono rifrangente di ricambio.

MIGLIOR RAPPORTO
**QUALITÀ
PREZZO**

Le fasce bianco-rosse **totalmente rifrangenti** in classe 2 assicurano **totale visibilità**.



Figura 860
FLEXI
Altezza 54 cm, fornito di ConoMesh a 5 fasce rifrangenti classe 2.

Figura 861
FLEXI
Altezza 75 cm, fornito di ConoMesh a 5 fasce rifrangenti classe 2.

Figura 860/a
CONOMESH DI RICAMBIO
Copri-cono in tessuto antistrappo classe 2 per Flexi altezza 54 cm.

Figura 861/a
CONOMESH DI RICAMBIO
Copri-cono in tessuto antistrappo classe 2 per Flexi altezza 75 cm.



RIFRANGENZA TOTALE

ConoMesh, il copri-cono in tessuto antistrappo a fasce bianco-rosse, fornito in abbinato, garantisce totale rifrangenza del cono in classe 2. **La visibilità è di classe superiore sia di giorno che di notte** e in tutti i periodi dell'anno.

COPRI-CONO RIFRANGENTE

ConoMesh è disponibile come ricambio e fornito anche singolarmente.

MATERIALE INNOVATIVO INDISTRUTTIBILE

Il materiale termoplastico morbido di prima scelta garantisce **alta resistenza** agli urti ed alle sollecitazioni. **Non risente degli sbalzi di temperatura, garantendo la flessibilità e l'indeformabilità del prodotto anche in condizioni estreme.**



CONI SEGNALETICI IN PLASTICA

Adatti a segnalare e delimitare zone di lavoro all'interno di aree private o parcheggi e utilizzati in caso di fiere o manifestazioni.



VERSIONE CON PUNTALE RIFRANGENTE

Figura 850/P
CONO IN POLIETILENE
Cono segnaletico in PE con fascia serigrafata.

Figura 851/P
CONO IN PVC MORBIDO
Cono segnaletico in PVC con fascia serigrafata.

Dimensioni: altezza 34 cm

Disponibile: - con 1 fascia serigrafata
- con 1 fascia serigrafata e puntale rifrangente



VERSIONE CON PUNTALE RIFRANGENTE

Figura 850
CONO IN POLIETILENE
Cono segnaletico in PE con fasce serigrafate.

Figura 851
CONO IN PVC MORBIDO
Cono segnaletico in PVC con fasce serigrafate.

Dimensioni: altezza 54 cm

Disponibile: - con 2 fasce serigrafate
- con 2 fasce serigrafate e puntale rifrangente

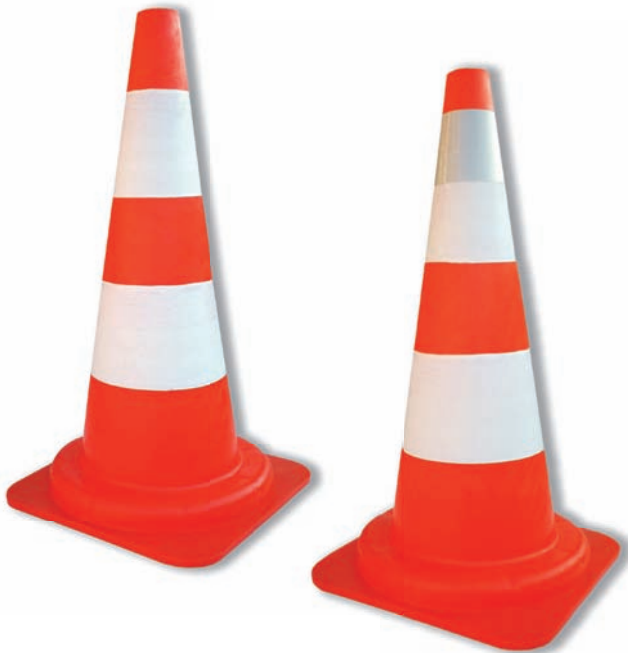

VERSIONE CON PUNTALE RIFRANGENTE

Figura 851/A
CONO IN PVC MORBIDO
Cono segnaletico in PVC con fasce serigrafate.

Dimensioni: altezza 75 cm

Disponibile: - con 2 fasce serigrafate
- con 2 fasce serigrafate e puntale rifrangente

CONI SEGNALETICI IN GOMMA

Adatti a delimitare ed evidenziare zone di lavoro o operazioni di manutenzione di breve durata, nei casi di tracciatura della segnaletica orizzontale, per indicare aree interessate da incidenti o per la delimitazione di ostacoli provvisori.



CLASSE 1



CLASSE 2

Figura II 396/a CONO IN GOMMA

Cono segnaletico in gomma verniciata di colore rosso con applicazione di 2 fasce rifrangenti.

Dimensioni: altezza 30 cm

Disponibile: - con 2 fasce rifrangenti classe 1
- con 2 fasce rifrangenti classe 2



CLASSE 1



CLASSE 2

OMOLOGATO
MIN.LL.PP.

Figura II 396/b CONO IN GOMMA

Cono segnaletico in gomma verniciata di colore rosso con applicazione di 3 fasce rifrangenti.

Dimensioni: altezza 51 cm

Disponibile: con 3 fasce rifrangenti classe 1

Figura II 396/b CONO IN GOMMA

Cono segnaletico OMOLOGATO in gomma verniciata di colore rosso con applicazione di 3 fasce rifrangenti.

Dimensioni: altezza 54 cm

Disponibile: con 3 fasce rifrangenti classe 2

Adatti per utilizzo nei cantieri autostradali o per la segnalazione negli aeroporti.



CLASSE 1



CLASSE 2

Figura II 396/c CONO IN GOMMA

Cono segnaletico in gomma verniciata di colore rosso con applicazione di 3 fasce rifrangenti.

Dimensioni: altezza 75 cm

Disponibile: - con 3 fasce rifrangenti classe 1
- con 3 fasce rifrangenti classe 2



DELINEATORI FLESSIBILI REFLEX

Utilizzati per delimitare ed evidenziare zone di lavoro di lunga durata, per deviazioni ed incanalamenti o per la separazione di opposti sensi di marcia.



CLASSE 1



CLASSE 2

Figura Il 397/b DÉLINEATORE FLESSIBILE REFLEX

Delineatore flessibile realizzato in gomma con applicazione di 6 inserti rifrangenti. Facile da installare e da rimuovere grazie all'utilizzo dell'apposito collante.

La versione rifrangente classe 1 è in gomma verniciata rossa. La versione rifrangente classe 2 è realizzata in gomma rossa colorata in mescola che garantisce maggiore durata nel tempo.

Disponibile: - rifrangente classe 1
- rifrangente classe 2



COLLANTE PER REFLEX

Collante bituminoso con l'aggiunta di neoprene per incollaggi forti di delineatori flessibili e coni in gomma alle pavimentazioni stradali.

Il prodotto essiccato risulta elastico e nello stesso tempo resiste alle sollecitazioni meccaniche.

Ha un'ottima spalmabilità in quanto la formulazione evita qualsiasi alterazione e/o separazione del prodotto dovuta alle temperature esterne.

DELINEATORE KLEMMFIX

Basamento realizzato in plastica fornibile sia nella versione "isola" che nella versione "cordolo" con delineatore flessibile bifacciale a fasce bianco/rosse rifrangenti.



Figura 852
KLEMMFIX ISOLA



Figura 852/a
KLEMMFIX CORDOLO

BARRIERE E QUADRILATERI

I cantieri edili, stradali, gli scavi, i mezzi e le macchine operatrici, nonché il loro raggio d'azione, devono essere sempre delimitati, soprattutto sul lato dove possono transitare i pedoni, con barriere, parapetti, delineatori, chiusini o altri tipi di recinzione opportunamente segnalate con luci rosse fisse di notte o in caso di scarsa visibilità.



Figura II 392
BARRIERA NORMALE

Le barriere per la segnalazione e la delimitazione dei cantieri stradali sono a strisce oblique bianche e rosse rifrangenti e di notte e in altri casi di scarsa visibilità devono essere integrate da lanterne a luce rossa fissa.

Lungo i lati longitudinali dei cantieri stradali le barriere sono obbligatorie nelle zone che presentano condizioni di pericolo per le persone al lavoro o per i veicoli in transito.



Figura II 393/a
BARRIERA DIREZIONALE

Si adottano quando si devono segnalare deviazioni temporanee che comportano curve strette, cambi di direzione bruschi, attraversamento o contornamento di cantieri od altre anomalie a carattere provvisorio.



Figura II 394
PALETTO DI DELIMITAZIONE

Viene impiegato in serie per evidenziare i bordi longitudinali e di approccio delle zone di lavoro.

La base deve essere adeguatamente infissa od appesantita per impedire il rovesciamento sotto l'effetto del vento e dello spostamento d'aria provocato dai veicoli in transito.



Figura II 395
DELINATORE MODULARE DI CURVA PROVVISORIA

È da considerare una sezione modulare della barriera direzionale.

Deve essere impiegato in serie per evidenziare il lato esterno delle deviazioni con curve provvisorie di raggio inferiore o uguale a 200 m.



Figura II 402
BARRIERA DI RECINZIONE PER CHIUSINI

È l'insieme di varie barriere o transenne semplici unite a formare un quadrilatero delimitante un chiusino o altro tipo di portello aperto.

Dimensioni: 100x100 cm, altezza 90 cm



Figura II 402/S
BARRIERA DI RECINZIONE PER CHIUSINI TIPO SIP

È l'insieme di varie barriere o transenne semplici unite a formare un quadrilatero delimitante un chiusino o altro tipo di portello aperto. Ha il segnale "Lavori in corso" sui quattro lati.

Dimensioni: 100x100 cm, altezza 90 cm



BARRIERE

Adatte a segnalare e delimitare zone di lavoro all'interno di aree private o parcheggi e utilizzati in caso di fiere o manifestazioni.



Figura 550

TRAVERSA TUBOLARE

Traversa tubolare bianco/rossa rifrangente classe 1. Due tipi di pannelli segnaletici da 60x20 cm rifrangenti: bianco/rosso per sbarramenti, (Fig.551) e bianco/rosso per deviazioni, (Fig.552), entrambi forniti separatamente. Sostegni per traversa tubolare (Fig.553) forniti separatamente.

Dimensioni: diametro 48 mm, lunghezza 3,00 m.

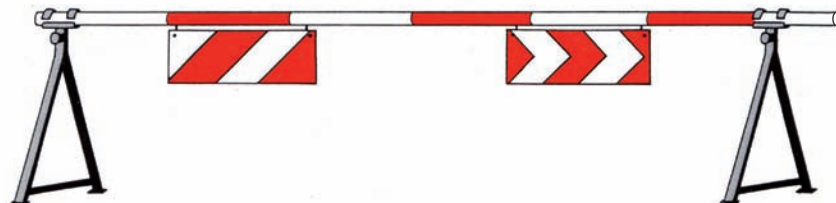

Figura 551



Figura 552

Figura 553

SOSTEGNO PER TRAVERSA TUBOLARE



Figura 555

BARRIERA MOBILE RIFRANGENTE

Barriera mobile in lamiera bianco/rosso classe 1, 20x250 cm, sostegni per barriera mobile (Figura 556 o Figura 559) forniti separatamente.

Dimensioni: 20x250 cm



SOSTEGNI PER BARRIERA MOBILE

Figura 556
Sostegno a 4 piedi con ganci per barriera mobile, altezza 100 cm.

Figura 559
Sostegno per barriera mobile.



Figura 580

BARRIERA ESTENSIBILE

Disponibile: - verniciata a fuoco
- parzialmente rifrangente

TRANSENNE

Transenna in tubolare diametro 32 mm zincata a caldo, con piedini orientabili e smontabili che ne facilitano il trasporto e lo stoccaggio. L'eventuale applicazione del pannello bianco/rosso rifrangente ne garantisce la visibilità notturna.

Vengono utilizzate per la recinzione di cantieri o per la delimitazione dei passaggi pedonali in caso di manifestazioni fieristiche o sportive.



Figura 560
TRANSENNA CON DOPPIO TRAVERSO
Transenna con doppio traverso di rinforzo.
Disponibile: 250x110 cm

Figura 561
TRANSENNA CON DOPPIO TRAVERSO MONOFACCIALE
Transenna con doppio traverso di rinforzo con pannello 150x20 cm rifrangente monofacciale.
Disponibile: 250x110 cm



Figura 561/a
TRANSENNA CON DOPPIO TRAVERSO BIFACCIALE
Transenna con doppio traverso di rinforzo con pannello 150x20 cm rifrangente bifacciale.
Disponibile: 250x110 cm

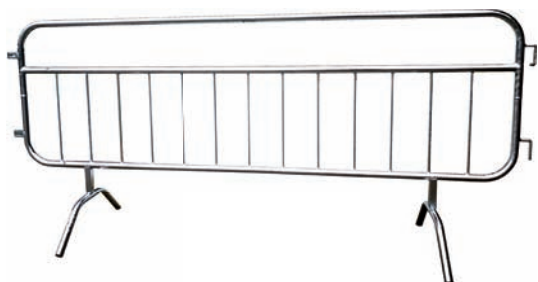

Figura 562
PANNELLO SAGOMATO PER TRANSENNA CON DOPPIO TRAVERSO
Pannello in lamiera zincata sagomata 150x20 cm per transenna con doppio traverso.
Disponibile: - monofacciale
- bifacciale

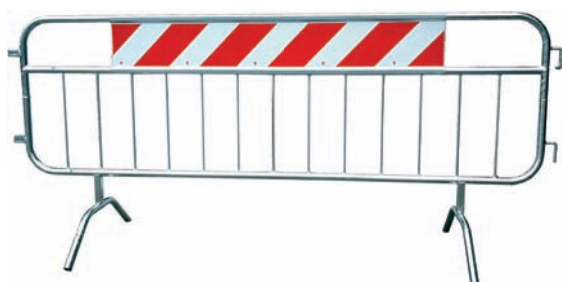

Figura 563
TRANSENNA ECONOMICA
Transenna economica.
Disponibile: - 200x110 cm
- 250x110 cm

Figura 564
TRANSENNA ECONOMICA MONOFACCIALE
Transenna economica con pannello 150x20 cm rifrangente monofacciale.
Disponibile: - 200x110 cm
- 250x110 cm



Figura 564/a
TRANSENNA ECONOMICA BIFACCIALE
Transenna economica con pannello 150x20 cm rifrangente bifacciale.
Disponibile: - 200x110 cm
- 250x110 cm



Figura 565
PANNELLO LISCIO PER TRANSENNA ECONOMICA
Pannello in lamiera zincata liscio 150x20 cm per transenna economica.
Disponibile: - monofacciale
- bifacciale

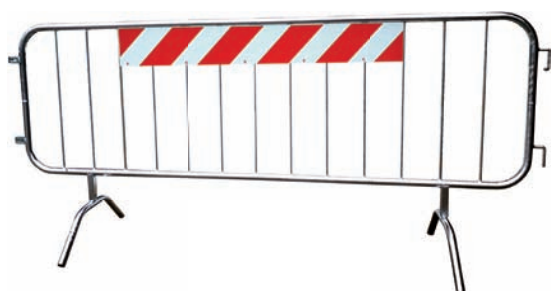

TRANSENNA IN PLASTICA

La novità nella grande famiglia delle recinzioni temporanee

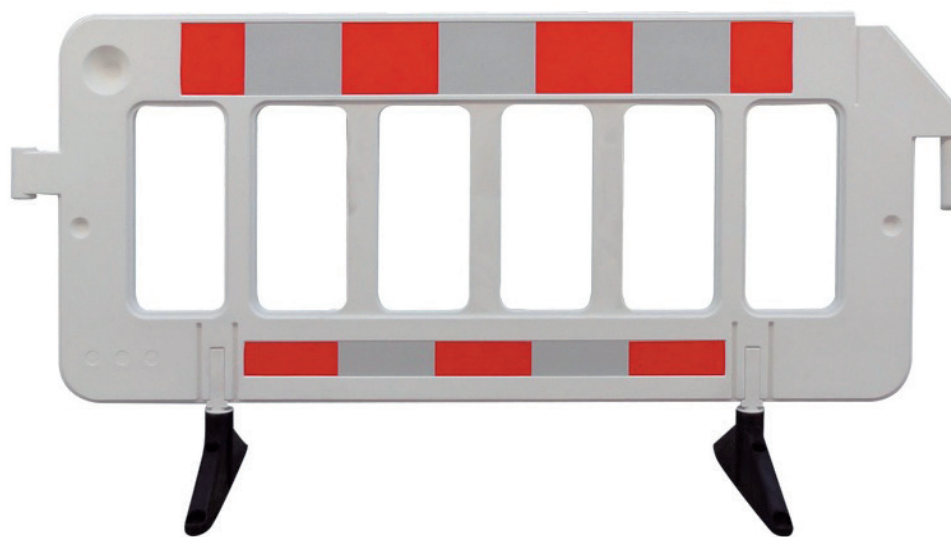

MODULARE

Gli elementi modulari e il semplice sistema di aggancio permettono la realizzazione di infinite figure per montarli anche su piani sconnessi.



RESISTENTE

Resistenza alle basse e alle alte temperature. Resistenza ai raggi UV, alla nebbia salina e all'aggressione della ruggine. Elevata resistenza meccanica.



ISOLANTE

Non conducono elettricità quindi sono adatte alla segnalazione di aree ove si lavora in prossimità di elementi conduttori elettricità.



INDEFORMABILE

Costruite in plastica risultano essere molto più resistenti agli urti ed alle sollecitazioni meccaniche.



RICICLATA

L'utilizzo di materiali riciclati per tutte le componenti risponde alle disposizioni previste dal Decreto del 8 maggio 2003, n. 203.

Una transenna in plastica dal design innovativo che si pone come alternativa vincente sia rispetto agli sbarramenti tradizionali in ferro, sia rispetto agli articoli in plastica già presenti sui mercati europei.

Questo articolo migliora indiscutibilmente le caratteristiche di stabilità, sicurezza e visibilità riscontrabili nei prodotti similari.

Figura 566/a
TRANSENNA MOBILE IN PLASTICA
Transenna in plastica modulare con piedini orientabili, monofacciale rifrangente classe 1, peso 14 kg.

Dimensioni: 110x200 cm

CAVALLETTI A LIBRO



MIGLIOR
RAPPORTO
**QUALITÀ
PREZZO**

Figura 610
CAVALLETTO DB SUPER 4

Cavalletto portasegnaletto a libro, verniciato a fuoco di colore nero, costruito in scatolato 15x15 mm con 4 gambe per una maggior stabilità nella segnalazione temporanea nei cantieri stradali.

Dimensioni: altezza 94 cm

Formati supportati:

- disco diametro 60 cm
- ▲ triangolo lato 90 cm
- targa 60x60 cm



Figura 610/a
CAVALLETTO DB SUPER 4 ALTO

Cavalletto portasegnaletto a libro, verniciato a fuoco di colore nero, costruito in scatolato 15x15 mm con 4 gambe per una maggior stabilità nella segnalazione temporanea nei cantieri stradali.

Dimensioni: altezza 118 cm

Formati supportati:

- disco diametro 60 cm e pannello integrativo
- ▲ triangolo lato 90 cm e pannello integrativo
- targa 60x60 cm



Figura 604
CAVALLETTO AUTOSTRADALE

Cavalletto portasegnaletto a libro, verniciato a fuoco di colore nero per l'installazione di segnaletica temporanea nei cantieri autostradali.

Dimensioni: altezza 135 cm

Formati supportati:

- disco diametro 90 cm e pannello integrativo
- ▲ triangolo lato 120 cm e pannello integrativo
- targa 90x90 cm



CAVALLETTI A LIBRO



Figura 603
CAVALLETTO PESANTE PER TARGA 90X120 CM
Cavallo portasegnaletta a libro, verniciato a fuoco di colore nero per l'installazione di segnaletica temporanea nei cantieri stradali.

Dimensioni: altezza 140 cm

Formati supportati: targa 90x120 cm



Figura 606
CAVALLETTO PESANTE PER TARGA 90X135 CM
Cavallo portasegnaletta a libro, verniciato a fuoco di colore nero per l'installazione di segnaletica temporanea nei cantieri stradali.

Dimensioni: altezza 165 cm

Formati supportati: targa 90x135 cm e pannello integrativo



Figura 608
CAVALLETTO PESANTE PER TARGA 100X180 CM
Cavallo portasegnaletta a libro, verniciato a fuoco di colore nero per l'installazione di segnaletica temporanea nei cantieri stradali.

Dimensioni: altezza 200 cm

Formati supportati: targa 100x180 cm

CAVALLETTI MINISTERIALI



Figura 611
CAVALLETTO MINISTERIALE
 Cavalletto ministeriale portasegnaletica verniciato a fuoco di colore nero per l'installazione di segnaletica temporanea nei cantieri stradali in posizione verticale.

- Formati supportati:**
- disco diametro 60 cm e pannello integrativo
 - ▲ triangolo lato 90 cm e pannello integrativo
 - targa 60x60 cm



Figura 612
CAVALLETTO MINISTERIALE AUTOSTRADALE
 Cavalletto ministeriale portasegnaletica verniciato a fuoco di colore nero per l'installazione di segnaletica temporanea nei cantieri autostradali in posizione verticale.

- Formati supportati:**
- disco diametro 90 cm e pannello integrativo
 - ▲ triangolo lato 120 cm e pannello integrativo
 - targa 90x90 cm



Figura 613
CAVALLETTO MINISTERIALE PER TARGA 90X135 CM
 Cavalletto ministeriale portasegnaletica verniciato a fuoco di colore nero per l'installazione di segnaletica temporanea nei cantieri stradali in posizione verticale.

- Formati supportati:**
- targa 90x135 cm e pannello integrativo



Figura 614
CAVALLETTO MINISTERIALE PER TARGA 90X120 CM
 Cavalletto ministeriale portasegnaletica verniciato a fuoco di colore nero per l'installazione di segnaletica temporanea nei cantieri stradali in posizione verticale.

- Formati supportati:**
- targa 90x120 cm



BIGFOOT

Finalmente ce l'avrete dritto!

Sistema di fissaggio BigFoot, composto da:

- base in gomma peso 15 kg, completa di rifrangenti gialli;
- palo in plastica a sezione quadrata 5x5 cm, disponibile in due diverse altezze: 1,50 m con 6 asole e 2,00 m con 9 asole per il fissaggio dei cartelli tramite adattatore universale rapido.
- adattatore universale per l'aggancio rapido al palo in plastica.



A NORMA

L'unico sistema che risponde alle disposizioni obbligatorie previste dal Decreto del 10 luglio 2002.



SICURO

L'incastro esclusivo garantisce lo sganciamento istantaneo in caso di forti urti accidentali.



IMPILABILE

Le basi sono impilabili l'una sull'altra, grazie ad un dispositivo ad incastro; in questo modo aumenta la praticità e si riducono gli ingombri.



MANEGGEVOLE

L'unico sostegno regolamentare che è facilmente trasportabile grazie ai particolari materiali impiegati e alla conformazione dimensionale.



PRATICO

L'assemblaggio tramite parti ad incastro non richiede l'utilizzo di attrezzi di montaggio.



RICICLATO

L'utilizzo di materiali riciclati per tutte le componenti risponde alle disposizioni previste dal Decreto del 8 maggio 2003, n. 203.

CARATTERISTICHE TECNICHE

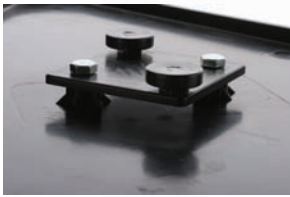

montaggio a incastro

Grazie ad un pratico sistema, il montaggio dei componenti è facile, rapidissimo e non implica l'utilizzo di attrezzi.



montaggio lampada

La sezione quadrata del palo di sostegno permette il montaggio stabile e sicuro anche delle lampade Monolight 2 con la staffa antifurto.

conveniente

L'altezza di 1,50 o 2,00 m per palo, permette di posizionare su un unico sostegno, più segnali, anche bifacciali, nel rispetto delle normative vigenti.



verticale a terra

La struttura completa consente la perfetta verticalità dei segnali, rendendo BigFoot l'unico sistema conforme al Decreto del 10 luglio 2002.



impilabile

Lo speciale disegno di BigFoot consente di impilare le basi garantendo il minimo ingombro ed eliminando problemi di spazio e trasporto.



stabile

BigFoot assicura una perfetta stabilità. Verranno così eliminati pericolosi cavalletti in ferro e scomode zavorre di appesantimento.

ESEMPI DI APPLICAZIONE



SEGNALETICA **LUMINOSA**

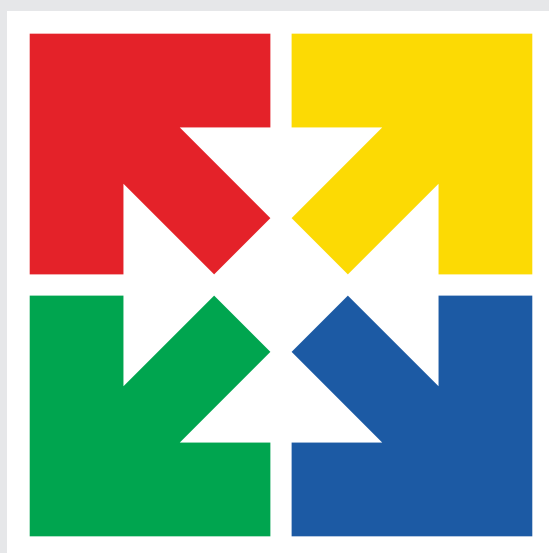

MONOLIGHT 2

Lampada Monolight 2 Tecnologia e qualità tedesche



Figura 905
LAMPADA MONOLIGHT 2 GIALLA



Figura 906
LAMPADA MONOLIGHT 2 ROSSA

D&B è costantemente impegnata a migliorare la qualità dei prodotti offerti ai propri clienti. Per questo ha progettato e sviluppato, in collaborazione con la tedesca Nissen, la nuova Monolight 2.

Una lampada di qualità superiore, prodotta secondo le specifiche tedesche e quindi a norme Europee.

- Alta qualità dei materiali usati, resistenti ai raggi UV e agli agenti atmosferici.

- Lenti più luminose e corpose in materiale antiurto, diametro 190 mm

- Sistema a Led che garantisce maggiore durata delle batterie (1200 ore a luce lampeggiante con batteria normale, 1500 con batterie a lunga durata).

- Nuovo sistema di bloccaggio dell'apertura per il ricambio della batteria.

- Doppio interruttore per il funzionamento a luce lampeggiante o a luce fissa.

- Fotosensore crepuscolare per il funzionamento notturno.

- Completa di staffa universale posteriore per il fissaggio.



Figura 905/E
LAMPADA MONOPILO GIALLA
Lampada monopila a Led, bifacciale, colore giallo.

- lampeggiante
- dotata di crepuscolare
- funzionamento con 1 batteria 6V

Figura 906/E
LAMPADA MONOPILO ROSSA
Lampada monopila a Led, bifacciale, colore rosso.

- luce fissa
- dotata di crepuscolare
- funzionamento con 1 batteria 6V



Figura 910 - Figura 910/E
LAMPADA BIPILA GIALLA
Lampada bipila a Led, bifacciale, colore giallo.

- lampeggiante
- dotata di crepuscolare
- funzionamento con 2 batterie 6V

Figura 900 - Figura 900/E
LAMPADA BIPILA ROSSA
Lampada bipila a Led, bifacciale, colore rosso.

- luce fissa
- dotata di crepuscolare
- funzionamento con 2 batterie 6V



Figura 930/N
BATTERIA 6V DURATA NORMALE

Figura 930
BATTERIA 6V LUNGA DURATA



Figura 907
CHIAVE NIKO



Figura 908
**STAFFA POSTERIORE
PER LAMPADA**



Figura 909
**STAFFA UNIVERSALE
PER LAMPADA**



Figura 925
**LAMPADA ELETTRICA
PER CESATE**
Lampadina e cavi esclusi.



DB TECNOLED

Impianto semaforico DB TecnoLed

L'utilizzo degli impianti semaforici mobili si rende necessario secondo l'Art. 42 comma 3 del Regolamento di esecuzione e di attuazione del Nuovo Codice della Strada (D.P.R. 495 del 16 dicembre 1992) nel caso di presenza di lavori e/o cantieri stradali che determinano un restringimento della carreggiata.



LANTERNA COUNTDOWN

LANTERNA MAGGIORATA

Su richiesta, oltre alla versione standard con 3 luci diametro 20 cm, è possibile intercambiare le ottiche con la versione "countdown", nella quale verranno visualizzati rispettivamente con il colore rosso, arancio e verde, i secondi di durata della fase in corso o con la versione "maggiorata", nella quale la luce rossa avrà diametro 30 cm.



IMPIANTO SEMAFORICO DB TECNOLED

L'impianto semaforico mobile "DB TecnoLed" è composto da 2 unità semaforiche, ciascuna delle quali è costituita da:

- carrello mobile costruito in lamiera di acciaio verniciata con polveri epossidiche di colore giallo per una maggior visibilità ed inattaccabile dagli agenti atmosferici e dall'aggressione della ruggine, con due ruote e maniglia per il trasporto;
- lanterna modulare intercambiabile: con 3 luci diametro 20 cm (versione "standard"), con 3 luci diametro 20 cm e funzione countdown (versione "countdown") e con rosso maggiorato diametro 30 cm (versione "maggiorata");
- sistema richiudibile per una maggior praticità e minor ingombro nel trasporto;

- alloggiamento separato per le centraline di comando per evitare il contatto con eventuali acidi delle batterie;
- lenti semaforiche in policarbonato stabilizzato UV che consentono di indirizzare la luce in direzione della strada;
- ottica ottimizzata per la riduzione dei consumi: consumo giornaliero a 12V 5Ah/giorno;
- visiere parasole integrate in acciaio verniciato per una miglior visibilità diurna;
- palo telescopico regolabile in altezza da 180 cm a 205 cm con blocco a molla su diverse posizioni prestabilite.



ACCESSORI E RICAMBI



Figura 959
COPPIA DI CENTRALINE A 2 VIE

Coppia di centraline elettroniche al quarzo autosincronizzanti per la regolazione di impianti semaforici temporanei.

Utilizzabile unicamente come senso unico alternato, ogni centralina gestisce singolarmente una lanterna semaforica con 4 modalità di funzionamento:

- ciclo automatico
- giallo lampeggiante
- manuale
- stand-by (senza perdita del sincronismo preimpostato)

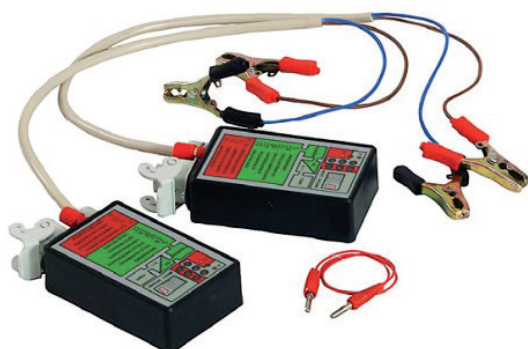

Figura 949
CENTRALINA E TELECOMANDO DI CONTROLLO A 2-3-4 VIE

Centralina elettronica comandata da un telecomando con il quale è possibile controllare e gestire fino a 4 fasi per 4 semafori.

Utilizzabile come senso unico alternato e anche come incrocio a 3 o 4 vie con 4 modalità di funzionamento:

- ciclo automatico
- giallo lampeggiante
- rosso
- stand-by (senza perdita del sincronismo preimpostato)

Si può inizialmente acquistare unicamente una coppia di centraline con un telecomando per funzionamento a senso unico alternato ed integrare successivamente le centraline per l'espansione a 3 o 4 vie.

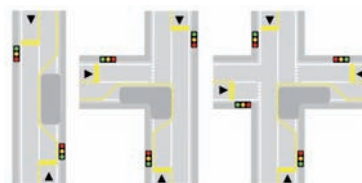

E' possibile allacciare all'impianto semaforico 2 alimentatori stabilizzati a 12V, per il funzionamento con tensione di rete, seguendo le normative in vigore riguardanti gli impianti a bassa tensione. Per evitare cadute di tensione si consiglia inoltre l'utilizzo di 2 batterie a 12V (1 per carrello) in tampone all'impianto di alimentazione dalla rete elettrica.



Figura 950
ALIMENTATORE STABILIZZATO

Apparato che consente di alimentare tramite corrente a 230V i semafori temporanei da cantiere, trasformandola in uscita a 12V, stabilizzata.



Figura 958
BATTERIA 12V 100AH RICARICABILE

Figura 958/a
BATTERIA POTENZIATA 12V 700AH

Batteria usa e getta a lunghissima durata. Installata sull'impianto semaforico "DB TecnoLed" garantisce una durata di circa 120 giorni.



**DB TECNOLED
MANUALE**

Semaforo DB TecnoLed con comando manuale



SEMAFORO DB TECNOLED CON COMANDO MANUALE

La struttura del semaforo è la stessa del tradizionale DB TecnoLed al quale viene però installato un lampeggiante nella parte superiore della lanterna visibile a 360° e collegato unicamente alla fase di rosso in modo che l'operatore riceva un feedback dell'avvenuta presa di comando.

Il semaforo viene gestito unicamente per mezzo di un telecomando che tramite wireless permette l'attivazione manuale del verde e del rosso rendendo questo impianto indispensabile in tutte le situazioni in cui la gestione del traffico non è regolare e deve pertanto essere operata manualmente, come ad esempio nei casi di blocco momentaneo del traffico per l'uscita di mezzi dal cantiere o per attraversamenti pedonali in prossimità di scuole.



IMPIANTO A CASCATA AUTOSINCRONIZZANTE



FRONTE



RETRO



Figura 946

IMPIANTO A CASCATA AUTOSINCRONIZZANTE A LED SENZA FILI

La lampada a cascata autosincronizzante è dotata di un ricevitore ad onda lunga, che riceve il segnale orario tedesco, trasmesso dal segnalatore DCF77, situato a Mainflingen, vicino a Francoforte.

Il segnale codificato sincronizza automaticamente le lampade. Nel caso in cui una o più lampade all'interno dell'impianto a cascata smettessero di funzionare per batteria scarica o eventuali incidenti, le rimanenti si autosincronizzano tra di loro e nel momento del ripristino dell'impianto nuovamente avviene l'autosincronizzazione.

Per superare i possibili disturbi di ricezione, la sincronizzazione è ulteriormente stabilizzata da un oscillatore al quarzo di alta precisione.

Diodi luminosi di alta qualità di durata pressoché illimitata, interruttore crepuscolare, richiede una sola batteria integrata nel corpo della lampada e quindi non necessita di collegamenti a cavo.

- L'impianto è costituito da:
- Figura 946/g Lampada a Led autosincronizzante.
 - Figura 947 Base di appesantimento per segnaletica luminosa autostradale.
 - Figura 948 Pannello per segnaletica luminosa autostradale.



Figura 947

BASE DI APPESANTIMENTO AUTOSTRADALE

Realizzata con materiale riciclato, con aperture per inserimento di pali a sezione tonda o quadra, peso 25 kg.



Figura 948

PANNELLO PER IMPIANTO A CASCATA

Con pellicola bianco/rossa rifrangente, bifacciale.

Dimensioni: 29x122x60 cm



Figura 808

PANNELLO A LED A 8 PROIETTORI

Freccia direzionale a Led con 8 o 13 proiettori approvati e omologati secondo la norma UNI EN 12352, riduzione notturna, consumi molto contenuti, funzionamento freccia destra, sinistra e croce. Alimentazione 12V. Alimentazione 24V su richiesta.

- Disponibile:**
- 60x60 cm con 8 proiettori diametro 100 mm
 - 90x90 cm con 8 proiettori diametro 200 mm
 - 60x60 cm con 13 proiettori diametro 100 mm
 - 90x90 cm con 13 proiettori diametro 200 mm

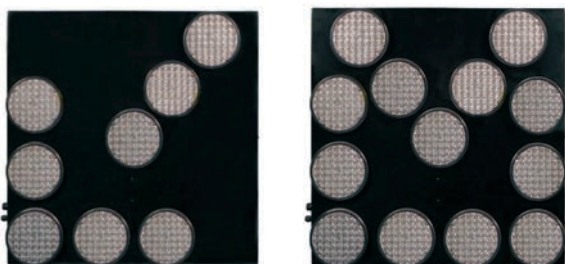
Figura 808/a

PANNELLO A LED A 13 PROIETTORI



Figura 809

PANNELLO A LED MOTORIZZATO

Freccia direzionale a Led con 13 proiettori approvati e omologati secondo la norma UNI EN 12352, riduzione notturna, consumi molto contenuti, funzionamento freccia destra, sinistra e croce con motorizzazione elettrica. Alimentazione 12V. Alimentazione 24V su richiesta.





STRUTTURA FIGURA II 400

Struttura luminosa con 5 luci, alimentazione a 12/24V, proiettori Led diametro 340 mm n.3, proiettori Led diametro 340 mm n.2, riduzione dell'intensità luminosa nelle ore notturne, struttura in acciaio zincato, pellicola rifrangente classe 2.

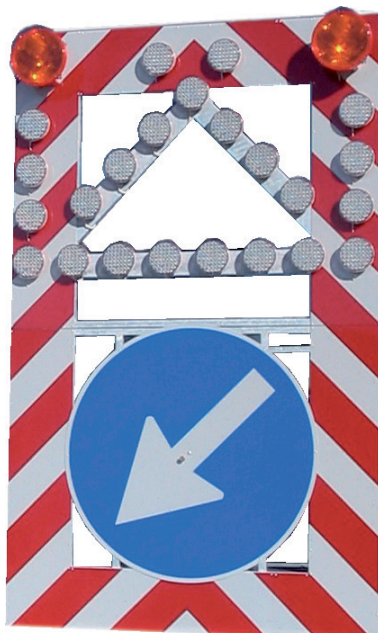

STRUTTURA FIGURA II 401

Struttura luminosa con 25 luci, alimentazione a 12/24V, 23 proiettori Led diametro 230 mm, 2 proiettori Led diametro 340 mm, possibilità di 3 posizioni: freccia destra, freccia sinistra, triangolo di emergenza.



Figura 847

SBANDIERATORE MECCANICO

Lanterna lampeggiante diametro 300 mm a Led, alimentazione mediante batteria 12V cc, bandierina di colore arancio fluorescente a movimento meccanico posizionabile su entrambi i lati, pannello frontale in pellicola classe 2.

Disponibile: - con proiettore diametro 200 mm
- con proiettore diametro 300 mm



CARRELLO FIGURA II 400

Rimorchio completo per presegnalazione cantieri stradali, riduzione da 3 a 2 corsie e da 2 a 1 corsia, l'impianto di segnalazione è composto da 5 fari a Led diametro 340 mm, alimentazione a 12/24V, assorbimento corrente a 12V 13Ah, lampeggio alternato.



CARRELLO FIGURA II 401

Rimorchio completo per presegnalazione cantieri stradali, segnale Figura II 80 C.d.S. "passaggio obbligatorio a destra o sinistra", il cambio di direzione può essere fatto manualmente o automaticamente, l'impianto di segnalazione è composto da 2 fari a luce elettronica a Led diametro 340 mm e da 23 fari a luce Led diametro 230 mm, alimentazione a 12V.



CARRELLO

Rimorchio struttura in alluminio completo di alloggiamento.



PROIETTORI



Figura 800
**PROIETTORE A LED DIAMETRO
100 MM**

Disponibile: - singolo
- doppio



Figura 801
**PROIETTORE A LED DIAMETRO
200 MM**

Disponibile: - singolo
- doppio



Figura 803
**PROIETTORE A LED DIAMETRO
335 MM**

Disponibile: - singolo
- doppio

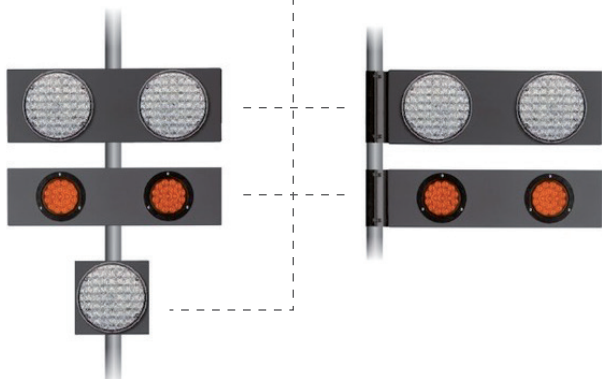

LIGHTBOX E SOLARBOX

Impianti luminosi singoli o doppi realizzati su pannelli scatolati con predisposizione per fissaggio a palo centrale o a bandiera per agevolare l'installazione in diverse applicazioni.

Ideali per la segnalazione di situazioni di pericolo o per mettere in evidenza la segnaletica verticale.

Prodotti compatti caratterizzati da un'estrema facilità di montaggio che li rende ideali per l'installazione su qualsiasi tipo di palo e per l'applicazione anche a segnaletica stradale già esistente.

Disponibili con alimentazione a 12V (**LightBox**) o con alimentazione con pannello solare (**SolarBox**).

In quest'ultimo caso, per il corretto funzionamento dei dispositivi, è necessario che il pannello fotovoltaico riceva luce solare diretta nelle ore centrali della giornata.

Disponibile:

- box doppio con proiettori diametro 100 mm con attacco centrale
- box doppio con proiettori diametro 100 mm a bandiera
- box doppio con proiettori diametro 200 mm con attacco centrale
- box doppio con proiettori diametro 200 mm a bandiera
- box singolo con proiettore diametro 200 mm con attacco centrale



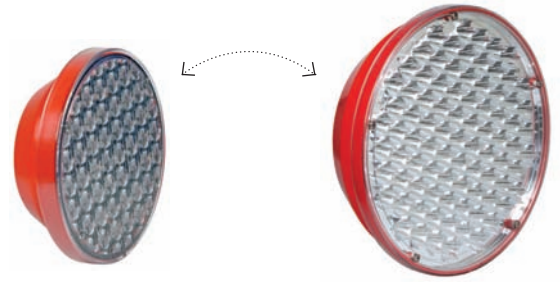

DIAMETRO 200 MM

DIAMETRO 300 MM

IMPIANTO SEQUENZIALE FISSO VIA CAVO

Impianto sequenziale di proiettori a Led via cavo. Alimentazione 12V. Alimentazione 230V e fotovoltaica su richiesta.

- Disponibile:** - proiettori Led diametro 200 mm
- proiettori Led diametro 335 mm



DIAMETRO 200 MM

DIAMETRO 300 MM

IMPIANTO SEQUENZIALE FISSO RADIO CON ALIMENTAZIONE FOTOVOLTAICA

Impianto sequenziale di proiettori a Led con tecnologia radio bidirezionale con kit fotovoltaico. Nessun limite al numero di lampade utilizzabili. Modalità radio anche con lampeggio sincrono.

- Disponibile:** - proiettori Led diametro 200 mm
- proiettori Led diametro 335 mm



VISUAL SEQUENZIALE A LED

Ottica a Led ad alta luminosità, targa in alluminio 25/10 con attacchi universali, pellicola bianca classe 2. Alimentazione 12V. Alimentazione 230V e fotovoltaica su richiesta.

- Disponibile:** - 60x60 cm
- 90x90 cm





Figura 830

MARKER (OCCHI DI GATTO)

Realizzato in resina altamente resistente agli impatti, parte retroriflettente realizzata in policarbonato.

Disponibile: - bianco/bianco

- bianco/rosso

- giallo/giallo



COLLANTE PER MARKER

Ancoraggio chimico a base di resina poliestere senza stirene adatto per il fissaggio dei marker (Figura 830) su qualsiasi supporto quale calcestruzzo, asfalto o muratura piena.



Figura 832

SOLAR TOP 20

Marker stradale fotovoltaico a Led con funzionamento crepuscolare. Non carrabile, il prodotto deve essere installato al di fuori della carreggiata, corpo in alluminio pressofuso, dimensioni 122x132x75 mm.

Colori: - bianco

- giallo

- rosso

Disponibile: - lampeggiante monofacciale

- lampeggiante bifacciale



Figura 833

SOLAR TOP 24

Marker stradale fotovoltaico a Led con funzionamento crepuscolare. Non carrabile, il prodotto deve essere installato al di fuori della carreggiata, corpo in alluminio pressofuso, dimensioni 110x97x24,5 mm.

Colori: - bianco

- giallo

- rosso

- bianco/rosso

Disponibile: - lampeggiante bifacciale

- luce fissa bifacciale



Figura 839

DIAMANTINO

Dimensioni: diametro 50 mm, altezza fuori terra 12 mm



Figura 840

BRILLO

Dimensioni: diametro 100 mm, altezza fuori terra 18 mm

Realizzati in vetro ottico temperato, ad elevate prestazioni, idonei per il potenziamento della visibilità notturna in situazioni particolari, anche in presenza di pioggia e/o nebbia, utilizzati in particolare per le delimitazione di isole spartitraffico, zebraure, corsie preferenziali e rondo.





Figura 891/a
ROTALLARM ALOGENO A BASE PIANA

Disponibile: - 12V
- 24V



Figura 891/b
ROTALLARM ALOGENO A BASE MAGNETICA E VENTOSA
Compreso di attacco a spirale per accendisigari.

Disponibile: - 12V
- 24V



Figura 836/a
LAMPADA PORTATILE A LED
Lampada portatile a Led, funzionamento con 1 batteria 6V.



Figura 825
MULTILIGHT

Dispositivo di emergenza costituito da un bulbo a diodi ad emissione di luce a Led, contenuto in un cilindro trasparente protetto da un'armatura in plastigomma.

- Alimentato da batterie a ioni di litio
- Ricaricabili da rete o presa accendisigari.
- Calamitato, antiurto ed impermeabile.

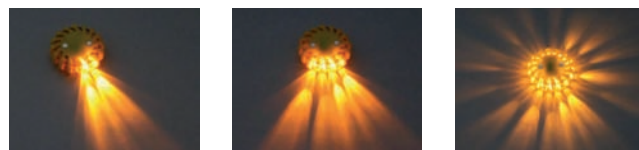

Figura 837
LAMPADA DI SICUREZZA A LED

Funzionamento a luce rossa fissa o lampeggiante oppure a luce verde lampeggiante. Funzionamento con 2 batterie da 1,5V tipo D (non fornite).

Dimensioni: lunghezza 550 mm, lunghezza parte luminosa 330 mm



LANTERNE A 1, 2 O 3 LUCI

Lanterne in policarbonato antiurto.

Disponibile: - versione a lampada (lampadine non incluse)
- versione a Led

Specificare il diametro, il colore delle lenti ed il tipo di attacco necessario.

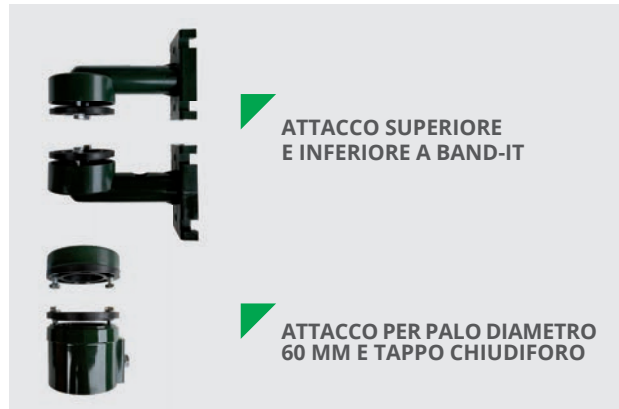

**ATTACCO SUPERIORE
E INFERIORE A BAND-IT**

**ATTACCO PER PALO DIAMETRO
60 MM E TAPPO CHIUDIFORO**



Figura 960 COLONNINA A LUCE FISSA

Figura 961 COLONNINA A LUCE LAMPEGGIANTE

Base e testata in fusione d'alluminio, cilindro di diametro 20 cm in plexiglass giallo.

Completa di impianto elettrico a luce fissa, o lampeggiante, per 4 lampade a incandescenza.

Figura 963 COLONNINA A LUCE FISSA CON SEGNALE LUMINOSO

Figura 964 COLONNINA A LUCE LAMPEGGIANTE CON SEGNALE LUMINOSO

Base e testata in fusione d'alluminio, cilindro di diametro 20 cm in plexiglass giallo.

Completa di impianto elettrico a luce fissa, o lampeggiante, per 4 lampade a incandescenza.

Segnale stradale luminoso di diametro 60 cm, completo di lampada al neon ad accensione rapida.



Figura 968 DELINEATORE SPECIALE DI OSTACOLO LUMINOSO RETROILLUMINATO

Delimitatore speciale di ostacolo retroilluminato a Led con struttura semicircolare in alluminio.

La tecnologia utilizzata consente di raggiungere elevata luminosità mantenendo consumi ridotti.

Viene fornito completo di pellicola traslucida in classe 2. Sul retro sono presenti 2 attacchi ad omega per il fissaggio a palo.

Disponibile: - alimentazione 230V
- alimentazione 12V





SEGNALI LUMINOSI ULTRASOTTILI

Segnali luminosi retroilluminati a Led ultrasottili. La tecnologia utilizzata garantisce uniformità della retroilluminazione, bassi consumi e dimensioni di ingombro ridotte.

Possono essere realizzati con diverse Figure del Codice della Strada utilizzando pellicole translucide in classe 2 che ne garantiscono la visibilità anche in assenza di rete.

Formati disponibili: - targa 60x60 cm bifacciale con attacco a bandiera
 - targa 60x60 cm monofacciale con attacco centrale
 - disco diametro 60 cm monofacciale con attacco centrale
 - triangolo lato 90 cm monofacciale con attacco centrale

Disponibile: - alimentazione 230V
 - alimentazione 12V



Figura 969 SEGNALE LUMINOSO PER PASSAGGI PEDONALI CON BARRA DI ILLUMINAZIONE

Segnale luminoso retroilluminato a Led con sistema basculante, bifacciale, completo di barra di illuminazione a Led.

L'elevata luminosità e la perfetta uniformità aiutano gli automobilisti ad individuare più facilmente la presenza del passaggio pedonale.

La finitura con pellicola translucida in classe 2 ne garantisce la visibilità anche in assenza di rete.

Alimentazione: 230V

Dimensioni: 90x90 cm

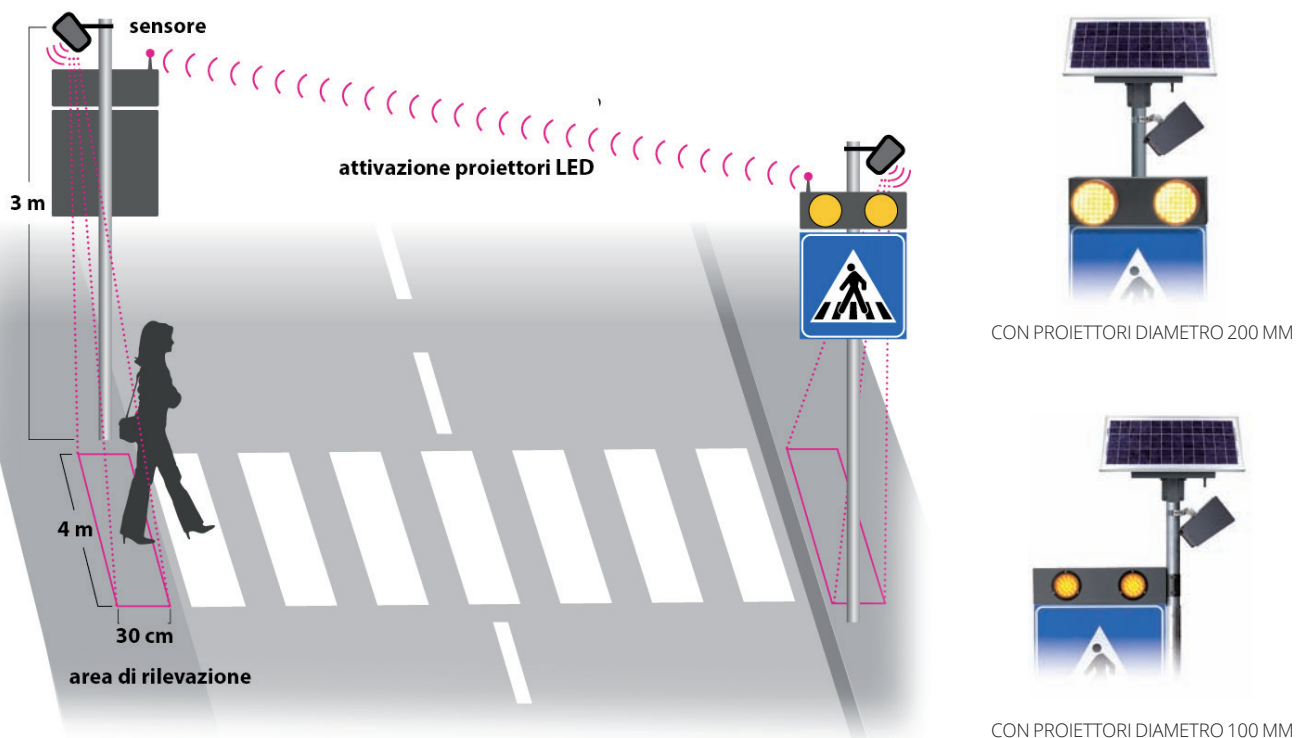

RADAR CROSS

Dispositivo di sicurezza costituito da:

- impianto luminoso lampeggiante con proiettori a Led
- sensore di presenza pedoni
- sistema wireless di comunicazione

Il dispositivo entra in funzione nel momento in cui un pedone si trova ad una delle estremità del passaggio pedonale entro l'area di rilevazione. Il sistema wireless di comunicazione consente l'attivazione su entrambi i lati del passaggio pedonale dei proiettori Led.

Non richiede la posa di cavi sulla sede stradale e risulta facilmente installabile anche su segnali esistenti.

Alimentazione: - fotovoltaica
 - 230V

Disponibile: - box doppio con proiettori diametro 200 mm con attacco centrale monofacciale
 - box doppio con proiettori diametro 100 mm con attacco centrale monofacciale
 - box doppio con proiettori diametro 100 mm con attacco a bandiera bifacciale



SEGNALETICA DI DELIMITAZIONE

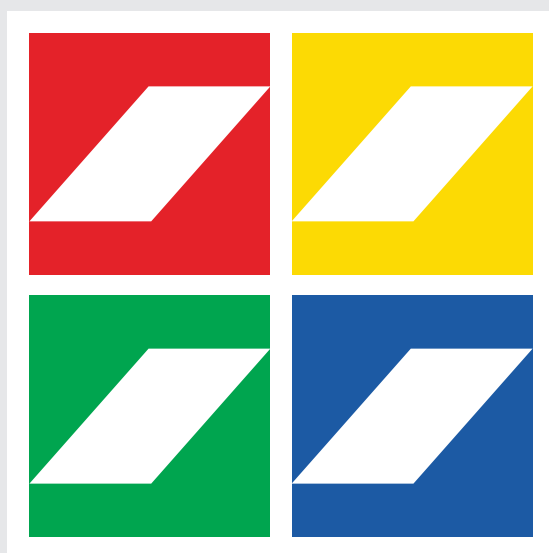

PALETTI IN PLASTICA



PALETTO IN PVC CON BASE IN PLASTICA

Composto da:

- ▶ **Figura 750/a**
Paletto altezza 90 cm, diametro 40 mm.
Disponibile: - bianco/rosso
- giallo/nero
- ▶ **Figura 750/b**
Cappuccio per paletto.
- ▶ **Figura 750/c**
Base in plastica con tappo per paletto da appesantire con acqua o sabbia.

PALETTO IN PVC CON BASE IN CEMENTO

Composto da:

- ▶ **Figura 750/a/c**
Paletto altezza 90 cm, diametro 40 mm.
Disponibile: - bianco/rosso
- giallo/nero
- ▶ **Figura 750/b/c**
Cappuccio per paletto.
- ▶ **Figura 750/c/c**
Base mobile composta da un guscio triangolare riempito di cemento come zavorra.



Articolo 303 S
GIUNZIONE UNIVERSALE
Diametro 8 mm.



Articolo 104 AGS
GIUNZIONE A SPIRALE
Diametro 6 mm.



Articolo 304
TARGHETTA CON CATADIOTTRO
In plastica 14x10,5 cm con catadiottero 6 cm.

PALETTI IN FERRO

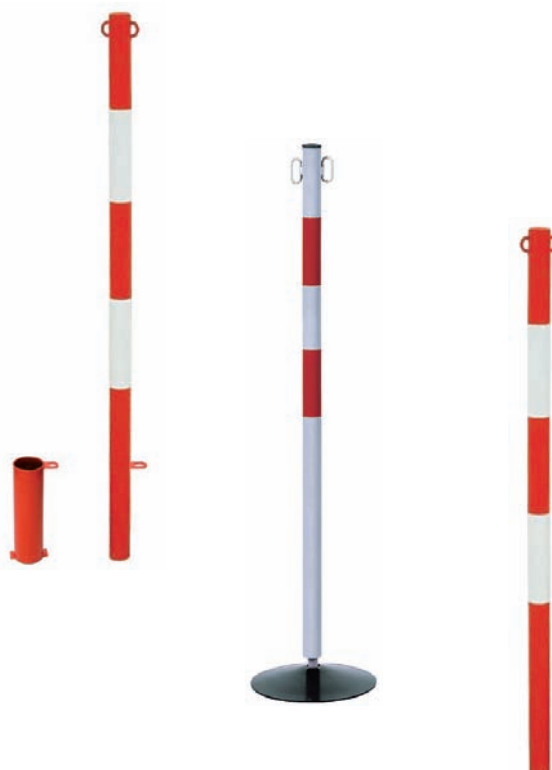

PALETTO IN FERRO CON BICCHIERE

Composto da:

- ▶ **Figura 751/a**
Paletto altezza 120 cm.
Dimensioni: - diametro 48 mm
- diametro 60 mm
Disponibile: - rosso/bianco non rifrangente
- rosso/bianco rifrangente classe 1
- ▶ **Figura 751/b**
Tappo per bicchiere, disponibile solo per il diametro 60 mm.
- ▶ **Figura 751/c**
Bicchieri in ferro con asola lucchettabile (lucchetto non fornito).
Dimensioni: - diametro 48 mm
- diametro 60 mm

PALETTO IN FERRO CON BASE MOBILE

Composto da:

- ▶ **Figura 752/a**
Paletto altezza 90 cm, diametro 30 mm con appendice filettata.
Disponibile: - bianco/rosso non rifrangente
- bianco/rosso rifrangente classe 1
- ▶ **Figura 752/b**
Base in ferro.

Figura 753 PALETTO IN FERRO DA MURARE

Paletto altezza 120 cm.

Dimensioni: - diametro 48 mm
- diametro 60 mm

Disponibile: - rosso/bianco non rifrangente
- rosso/bianco rifrangente classe 1





Articolo 101
CATENA DIAM. 2 MM
In plastica 2x8x14 mm.
Disponibile: bianca

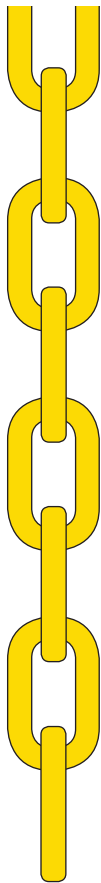

Articolo 102
CATENA DIAM. 3 MM
In plastica 3x13x21 mm.
Disponibile: bianca/rossa

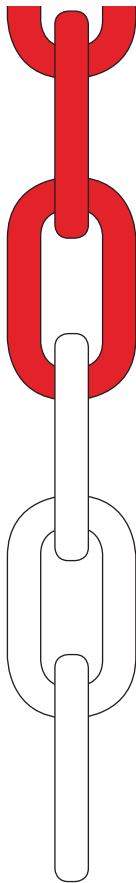

Articolo 103
CATENA DIAM. 5 MM
In plastica 5x20x30 mm.
Disponibile: bianca/rossa

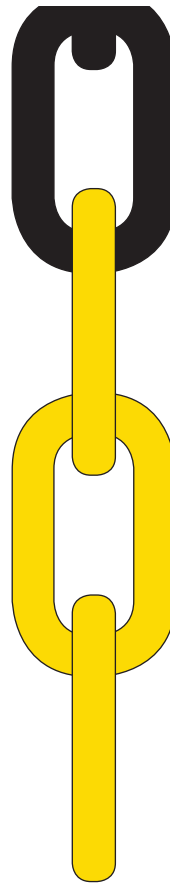

Articolo 104
CATENA DIAM. 6 MM
In plastica 6x24x39 mm.
Disponibile: - bianca/rossa
- gialla/nera

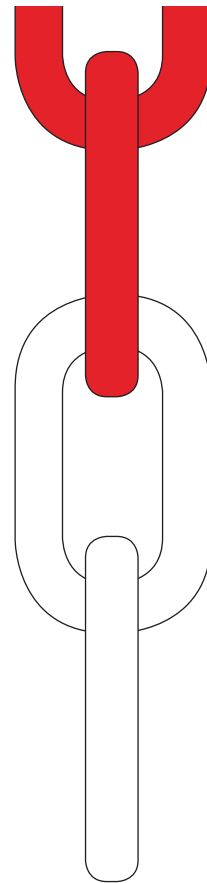

Articolo 105
CATENA DIAM. 8 MM
In plastica 8x29x49 mm.
Disponibile: bianca/rossa

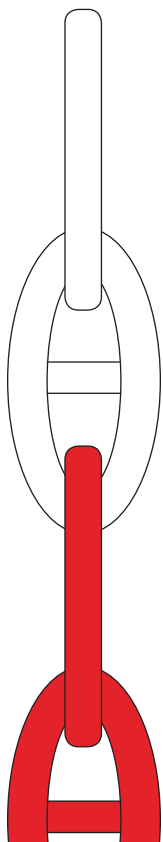

Articolo 301
CATENA DIAM. 6 MM
In plastica 6x22x40 mm.
Disponibile: bianca/rossa

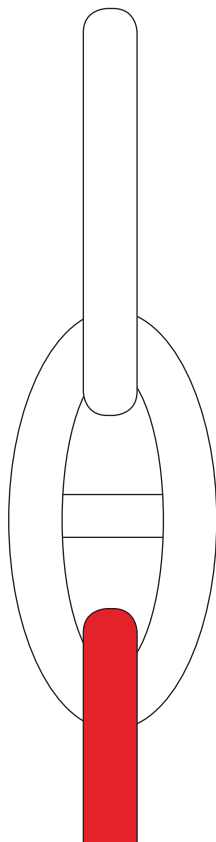

Articolo 302
CATENA DIAM. 8 MM
In plastica 8x30x55 mm.
Disponibile: bianca/rossa

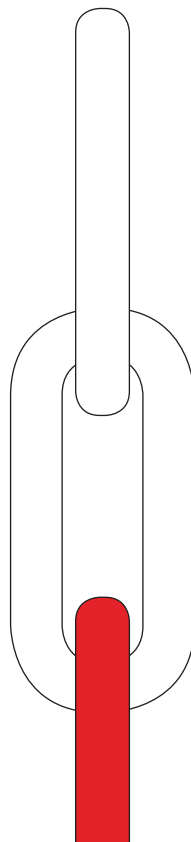

Articolo 401
CATENA DIAM. 6 MM
In plastica 6x23x54 mm.
Disponibile: bianca/rossa

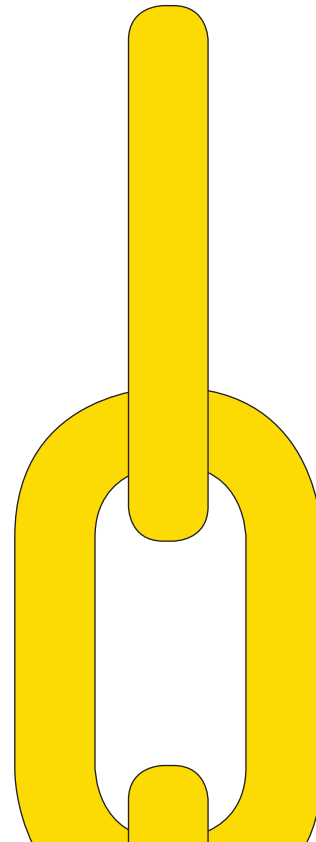

Articolo 106
CATENA DIAM. 10 MM
In plastica mm 10x42x70 mm.
Disponibile: bianca/rossa



PALETTI E ARCHETTI PARAPEDONALI

Su richiesta è possibile realizzare archetti verniciati con colori RAL personalizzati.



VERNICIATO

VERNICIATO CON FASCE RIFRANGENTI

Figura 568 ARCHETTO PARAPEDONALE

Archetto parapetonale realizzato in tubo di acciaio diametro 48 mm verniciato colore bianco.

Oltre alla versione standard da inghisare, può essere fornito anche completo di piastre per il fissaggio al suolo tramite tasselli.

Disponibile: diametro 48 mm, altezza 120 cm, larghezza 50 cm

Versione: - verniciato colore bianco
- verniciato colore bianco con fasce rosse rifrangenti classe 1

Su richiesta è possibile realizzare archetti verniciati con colori RAL personalizzati.



VERNICIATO

ZINCATO

VERNICIATO
CON FASCE RIFRANGENTI

Figura 570 ARCHETTO PARAPEDONALE CON TRAVERSO

Archetto parapetonale realizzato in tubo di acciaio con traverso di collegamento saldato tra i montanti con la funzione di rinforzo e di protezione per i pedoni.

Oltre alla versione standard da inghisare, può essere fornito anche completo di piastre per il fissaggio al suolo tramite tasselli.

Disponibile: - diametro 48 mm, altezza 120 cm, larghezza 100 cm
- diametro 60 mm, altezza 120 cm, larghezza 120 cm

Versione: - verniciato colore bianco
- verniciato colore bianco con fasce rosse rifrangenti classe 1
- zincato



Figura 760

Figura 762/a



CATENA IN ACCIAIO

MAGLIA IN ACCIAIO

GOLFARE IN ACCIAIO

Figura 760 PALETTO PARAPEDONALE QUADRO

Paletto parapetonale in tubo di acciaio quadro verniciato colore grigio antracite con sfera saldata.

Dimensioni: altezza 120 cm

Disponibile: - 40x40 mm
- 60x60 mm
- 80x80 mm
- 100x100 mm

Figura 762/a PALETTO PARAPEDONALE CON SFERA

Paletto parapetonale in tubo di acciaio diametro 80 mm verniciato colore grigio antracite con sfera saldata.

Dimensioni: altezza 120 cm





Articolo 975
ARCO ANTISTOSTA BLOCK
Disponibile: - versione standard verniciato
- con applicazione di fasce rifrangenti classe 1

Articolo 975/a
ARCO ANTISTOSTA BLOCK CON ASTA CENTRALE
Disponibile: - versione standard verniciato
- con applicazione di fasce rifrangenti classe 1

Facile da installare, facile da usare, Block è un pratico accessorio che vi consente di mantenere costantemente libera la vostra area di parcheggio. Realizzato in tubo d'acciaio, verniciato rosso, viene mantenuto in posizione verticale da un semplice sistema di chiusura a cui è applicabile un lucchetto in modo da impedire l'abbassamento da parte di estranei. Lucchetto non incluso.



Articolo 978
DISSUASORE MANUALE INOX
In acciaio inox, inclinabile, con base d'appoggio.

Articolo 978/a
DISSUASORE MANUALE VERNICIATO
In acciaio trattato cataforesi e verniciato, inclinabile, con base d'appoggio.

Dissuasori manuali segnaposto per parcheggi auto, completi di 1 serratura a chiave personalizzata, con 2 chiavi.



Figura 979/a
MY PARK LOCK
Fornito compreso di sistema di fissaggio (tasselli) e lucchetto.

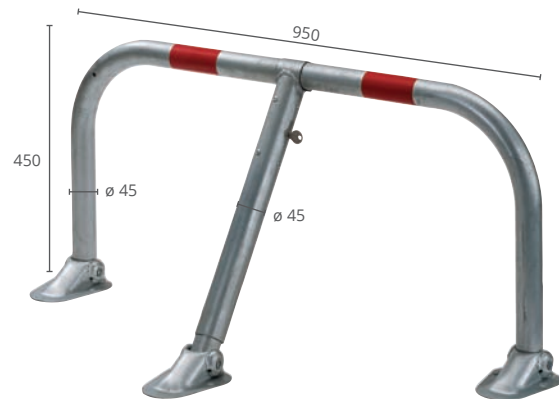

Articolo 979/b
MY PARK KEY
Fornito compreso di sistema di fissaggio (tasselli) e serratura a cilindro con tre chiavi.

Dissuasori di parcheggio My Park: impediscono ad altri utenti di posteggiare il proprio veicolo sul vostro posto macchina. Particolarmente utili per posti auto aziendali, condominiali ed ovunque ci sia il rischio di trovarlo indebitamente occupato. Realizzato in acciaio zincato a caldo con 2 fasce di pellicola rifrangente rossa.

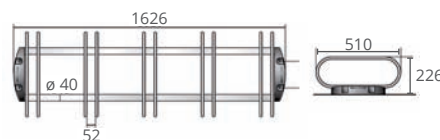
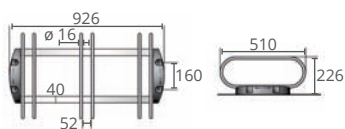
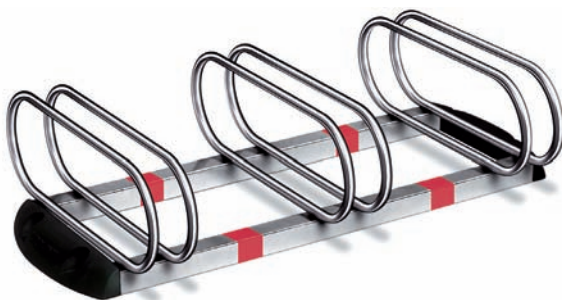

Articolo 977/a
MY BIKE A 3 POSTI

Articolo 977/b
MY BIKE A 5 POSTI

Utilizzo: area privata chiusa al pubblico transito. Possibilità di posizionamento delle biciclette da entrambi i lati, trattamento anticorrosione: elettro-zincatura. Piede di fissaggio a forma di calotta realizzato in nylon caricato con fibra di vetro, materiale molto resistente.

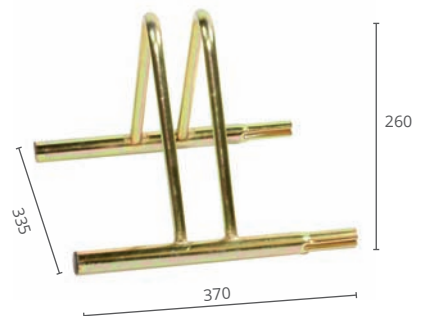

Articolo 977/c
RASTRELLIERA COMPONENTE PER BICICLETTE

Rastrelliera singola per biciclette componibile zincata. È possibile montare i singoli elementi fino a ottenere la misura voluta. Provista di sistema di incastro e di tappi laterali in PVC di chiusura.

Dimensioni: 37x33,5x26 cm



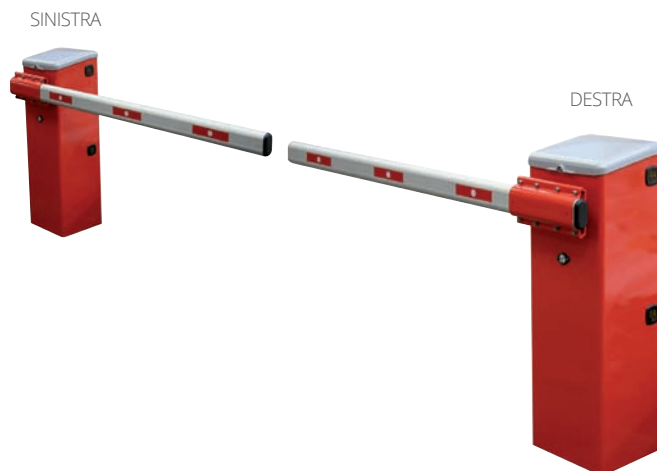

BARRIERA OLEODINAMICA

Barriera stradale oleodinamica robusta ed efficace nelle installazioni ad uso intensivo per creare con il minimo ingombro un blocco a qualsiasi passaggio: parcheggi auto, ingressi privati, passaggi pubblici e aree residenziali.

Tecnologia oleodinamica che garantisce affidabilità nei casi di elevata intensità di lavoro. Risulta robusta e sicura nei movimenti grazie alla sua struttura in acciaio, con aste di movimento con o senza siepe di sbarramento, da 3 a 8 metri di lunghezza e con possibilità di inserire Led a luce intermittente ad alta potenzialità luminosa.

Viene fornita in tutte le sue versioni con frenatura in apertura e in chiusura del movimento dell'asta.

Predisposta per ricevere tutti gli accessori di comando e sicurezza, facilmente integrabili, secondo normative vigenti.

BARRIERE OLEODINAMICHE CONTRAPPOSTE

Per bloccare un passaggio di grandi dimensioni o due distinti passaggi alternati. Possono funzionare simultaneamente o separatamente.

Le caratteristiche sono identiche a quelle della barriera idraulica.

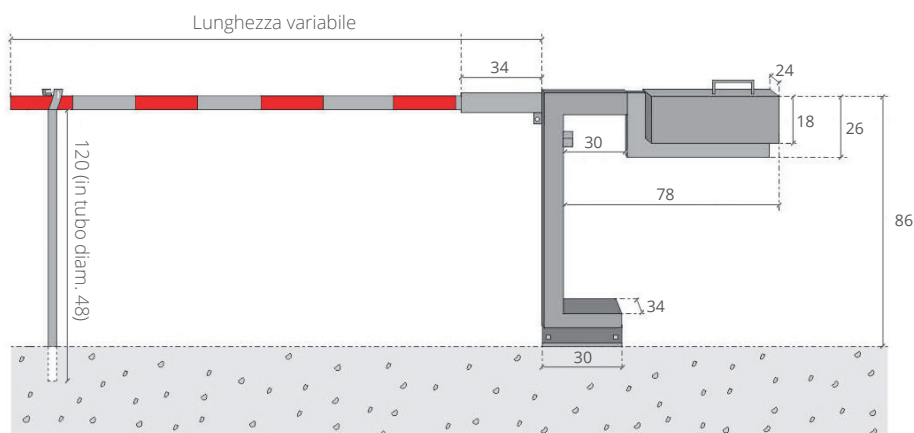
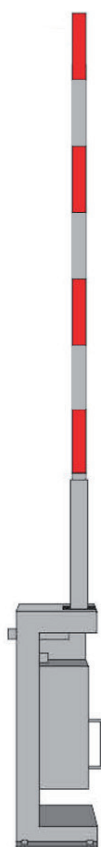

Le misure indicate sono espresse in centimetri

BARRIERA MANUALE

Barriera di arresto per ingressi a funzionamento manuale.

Caratteristiche tecniche:

- asta in profilo rettangolare spessore 3 mm con adesivi rifrangenti
- movimento su perno con cuscinetti a sfera
- blocco automatico in posizione alta
- contrappesatura variabile con sabbia in funzione della lunghezza della barra
- lucchettabile



SEGNALETICA **COMPLEMENTARE**



NASTRI SEGNALETICI



Segnala e delimita in modo sicuro aree di pericolo. Particolarmente indicato per: cantieri, manifestazioni sportive e fieristiche.

Il **nuovo nastro Jolly 5**, a bande trasversali bianche e rosse, segnala e delimita in modo sicuro aree di pericolo.

Con la **nuova confezione easy tube** in termoretraibile porti a casa solo l'essenziale.

1 km di nastro puro: **5 rotoli da 200 m ciascuno** (larghezza nastro 70 mm), facile da trasportare e conservare.



Figura 505
NASTRO JOLLY 5 B/R "IL KILOMETRO"

MIGLIOR
RAPPORTO
**QUALITÀ
PREZZO**



Figura 500
NASTRO JOLLY 1 B/R ANTISTRAPPO
Larghezza 70 mm, confezionato in rotoli da 200 m in cartoni da 24 pezzi. Fornito nella confezione in fotografia che evita lo svolgimento accidentale, agevolandone al tempo stesso il trasporto.



Figura 501
NASTRO JOLLY G/N
Larghezza 70 mm, confezionato in rotoli da 200 m in cartoni da 24 pezzi.



Figura 502
NASTRO JOLLY 2 B/R
Larghezza 70 mm, confezionato in rotoli da 200 m in cartoni da 36 pezzi. Fornito nella confezione in fotografia che evita lo svolgimento accidentale, agevolandone al tempo stesso il trasporto.



Figura 504
NASTRO JOLLY B/R/V
Larghezza 70 mm, confezionato in rotoli da 200 m.



Figura 506
ATTENZIONE TUBO ACQUA

Figura 507
ATTENZIONE TUBO FOGNATURA

Figura 508
ATTENZIONE TUBO GAS

Figura 509
ATTENZIONE CAVO TELEFONICO

Figura 510
ATTENZIONE CAVO TELEFONICO A FIBRE OTTICHE

Figura 511
ATTENZIONE CAVO ELETTRICO

Nastro per segnalare la presenza di tubazioni interrate: tubo acqua, fognatura, gas, cavo telefonico, cavo elettrico. Viene posto sulla parte superiore delle tubazioni stesse e consente di visualizzarne immediatamente la presenza durante l'effettuazione di scavi successivi. Prodotto nei vari colori secondo le norme UNI. Larghezza 100 mm, lunghezza 200 m.



SPECCHI STRADALI E DI SORVEGLIANZA



SPECCHI EXPORT CON VISIERA

La scocca è realizzata in himont moplen ad alta resistenza ai raggi UV, derivato dal polipropilene, contenente cariche minerali che, per la loro particolare composizione, conferiscono al prodotto finito interessanti proprietà fisiche, insieme ad elevate caratteristiche tecniche.

Si distingue per un'elevata resistenza all'esterno eliminando completamente problemi di ruggine nel tempo, ottima resistenza al calore, con un bassissimo coefficiente di alterazione del colore, buona resistenza meccanica.

La parte riflettente è in metacrilato specchiato, rifinita lungo il bordo con una guarnizione in PVC, con massima purezza ottica ed un'ottima resistenza agli urti e all'invecchiamento. Completo di attacco per fissaggio a palo di diametro 60 mm.

- Disponibile:**
- diametro 40 cm
 - diametro 50 cm
 - diametro 60 cm
 - diametro 70 cm
 - diametro 80 cm
 - diametro 90 cm

MENSOLA A MURO

Mensola a muro per l'applicazione degli specchi a parete. Tappo su richiesta.



SPECCHI RETTANGOLARI CON BORDO

In tutte le situazioni di scarsa visibilità e di frequente vandalismo urbano o in zone con fattori climatici critici, quale ausilio per aumentare il raggio visivo.

La parte riflettente è in metacrilato specchiato, rifinita lungo il bordo con una guarnizione in PVC, con massima purezza ottica ed un'ottima resistenza agli urti e all'invecchiamento e corpo posteriore di colore bianco.

È rifinito con un bordo esterno perimetrale ad alto impatto visivo. Completo di attacco per fissaggio a palo di diametro 60 mm.

- Disponibile:**
- 40x60 cm
 - 60x80 cm

MENSOLA A MURO

Mensola a muro per l'applicazione degli specchi a parete. Tappo su richiesta.



CUPOLA DI SORVEGLIANZA GLOBUS

In materiale acrilico, uniche per le loro caratteristiche, rappresentano strumenti ottimali di prevenzione, sicurezza e sorveglianza.

Per il peso decisamente contenuto e l'elevato campo visivo che sono in grado di fornire, 180°, sono facilmente posizionabili su soffitti, pareti o colonne.

Dotate di fori laterali per facilitarne l'applicazione.

- Disponibile:**
- diametro 60 cm
 - diametro 80 cm
 - diametro 100 cm



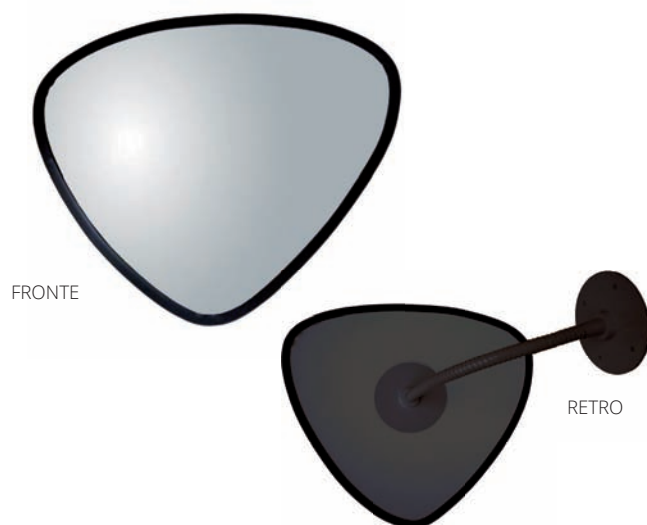

SPECCHIO PER INTERNO GUARDIAN TRIANGOLARE

Dimensioni: 33x33x38 cm

Da utilizzare in negozi, supermercati, portinerie ed in tutti i luoghi in cui è necessario garantire la sicurezza con discrezione.

Composto da una parte riflettente in metacrilato specchiato, rifinita lungo il bordo con una guarnizione in PVC, con massima purezza ottica ed un'ottima resistenza agli urti e all'invecchiamento.

Utilizzo esclusivo per interni, tenere possibilmente lontano da fonti di calore.

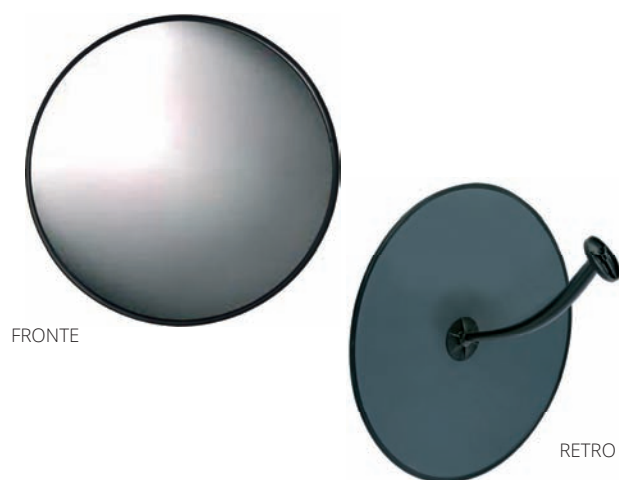

SPECCHIO PER INTERNO GUARDIAN CIRCOLARE

Dimensioni: diametro 40 cm

Da utilizzare in negozi, supermercati, portinerie ed in tutti i luoghi in cui è necessario garantire la sicurezza con discrezione.

Composto da una parte riflettente in metacrilato specchiato, rifinita lungo il bordo con una guarnizione in PVC, con massima purezza ottica ed un'ottima resistenza agli urti e all'invecchiamento.

Utilizzo esclusivo per interni, tenere possibilmente lontano da fonti di calore.



SPECCHIO DA PARETE RIFLEX

Lastra in PMMA estruso specchiato alla quale si può applicare sulla superficie posteriore un biadesivo che ne permette una facile applicazione.

Indicato per uso interno, adatto per la copertura di pareti o soffitti di locali, per applicazioni nell'ambito dell'arredamento, dell'oggettistica, per la protezione di superfici e in tutte le situazioni in cui sia necessaria una parete specchiante infrangibile che garantisca quindi la sicurezza come nel caso di palestre, piscine, spogliatoi. Infrangibile e resistente all'acqua.

Disponibile: - 40x60 cm
- 35x120 cm



Figura 766 PALINA PER GEOMETRA

Palina per geometra in termoplastico ottagonale, diametro 28 mm, altezza 1,60 m, con puntale in acciaio.

Utilizzata principalmente per effettuare le misurazioni in ambito edile.



ACCESSORI PER PONTEGGI



Articolo 780/a
COPRIGIUNTO BASIC
Realizzato in polipropilene per ponteggio tradizionale.
Confezione da 90 pezzi.



Articolo 780/b
COPRIGIUNTO STANDARD
Realizzato in polipropilene per ponteggio tradizionale con catarifrangente rosso.
Confezione da 90 pezzi.



Articolo 780/c
COPRIGIUNTO MULTIDIREZIONALE
Realizzato in polipropilene per ponteggi multidirezionali con catarifrangente rosso.
Confezione da 40 pezzi.



Articolo 781/a
SOTTOBASETTA QUADRATA
Realizzato in polipropilene con catarifrangente rosso.
Confezione da 80 pezzi.



Articolo 782/a
SOTTOBASETTA TONDA
Realizzato in polipropilene con catarifrangente rosso.
Confezione da 80 pezzi.



Articolo 783
SOTTOBASETTA TRI-PONT
Realizzato in polipropilene con 4 catarifrangenti rossi, è un sistema modulare per molteplici applicazioni.
Confezione da 13 pezzi.



Articolo 781/b
SOTTOBASETTA QUADRATA INCLINATA
Realizzato in polipropilene con catarifrangente rosso per terreni irregolari.
Confezione da 40 pezzi.



Articolo 782/b
SOTTOBASETTA TONDA INCLINATA
Realizzato in polipropilene con catarifrangente rosso per terreni irregolari.
Confezione da 40 pezzi.



Articolo 784
COPRITUBO SEGNALETICO
Realizzato in polipropilene con catarifrangenti rosso e bianco. Forniti 2 pezzi completi.
Confezione da 60 pezzi.



Articolo 785
COPRIROSETTA DI PROTEZIONE
Realizzato in polipropilene per ponteggi multidirezionali, adatto anche in caso di utilizzo di teloni pubblicitari o su edifici in fase di ristrutturazione per evitare che la rosetta laceri il telone stesso.
Confezione da 40 pezzi.



Articolo 786/a
TAPPO DI PROTEZIONE RIGIDO
Realizzato in polipropilene.
Confezione da 200 pezzi.



Articolo 787
FUNGO ANTINFORTUNISTICO

Disponibile: - dimensione 6-20 mm (Figura 787/a)
- dimensione 22-35 mm (Figura 787/b)

Articolo 788
TAPPO A MOLLA PER TONDINI

Disponibile: - dimensione 8-14 mm (Figura 788/a)
- dimensione 14-28 mm (Figura 788/b)



BANDIERE

BANDIERE DEL MONDO

Realizziamo su richiesta bandiere di ogni Paese o Stato, sia europeo che internazionale, curando nei minimi dettagli tutto il processo di lavorazione.

È possibile inoltre realizzare bandiere di Regioni, Provincie e Comuni in resistente poliestere nautico sia in misure standard che personalizzate.

BANDIERE PUBBLICITARIE

Forti ed incisivi prodotti pubblicitari, ogni bandiera può essere personalizzata con il logo, il marchio o un'immagine aziendale attraverso la tecnica di stampa sublimatica che ne garantisce perfetta qualità e ottima resistenza.

AMPIA GAMMA DI ACCESSORI

I colori più brillanti, i materiali più resistenti sul mercato come il poliestere nautico, una lavorazione sartoriale "made in Italy", i migliori accessori per un montaggio a regola d'arte sono ciò che distingue le nostre bandiere e le rende strumento di comunicazione visiva forte ed efficace.

VELE E GOCCE

Vele e gocce sono soluzioni pubblicitarie di ultima generazione, immediate e dal successo assicurato.

Grazie alla possibilità di personalizzazione, al loro design accattivante ed alla struttura facile da assemblare, questi dispositivi si addicono ad eventi indoor e outdoor. Disponibili in varie altezze e misure, sono dotate di svariate tipologie di sostegno.



SEGNALETICA **ORIZZONTALE**

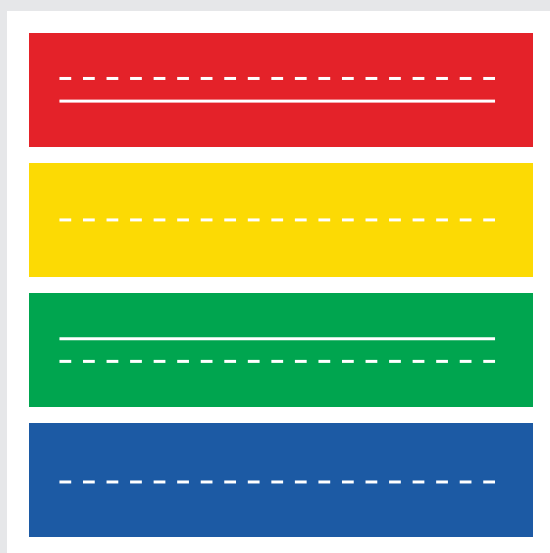



MACCHINA TRACCIALINEE L40-PRO

Macchina traccialinee con serbatoio della capacità di 40 l. La versione standard presenta le seguenti caratteristiche:

- motore a benzina con avviamento a strappo autoavvolgente;
- trazione a spinta;
- ruota anteriore sterzante: può essere bloccata e sbloccata in esercizio grazie a un comando meccanico a leva sul manubrio;
- serbatoio con miscelatore manuale e coperchio completamente asportabili per agevolarne la pulizia;
- serbatoio diluente per lavaggio pistola e tubo vernice;
- compressore con portata 394 l/min;
- pistola automatica per vernice con cannocchiale, montata su supporto fisso a L con altezza della pistola regolabile: il supporto fisso è sostituibile con il dispositivo pneumatico monodisco o con il gruppo dischi di marcaggio;
- ugello standard per striscia da 10 a 20 cm.

Di seguito l'attrezzatura optional:

- carrello con trazione idraulica con sedile: per trasformare la traccialinee a spinta in semovente;
- supporto pneumatico monodisco: per tenere la pistola automatica a distanza costante da terra;
- gruppo dischi di marcaggio: per ottenere una perfetta definizione dei bordi della striscia;
- pistola manuale vernice corta con coppia tubi aria e vernice 5 m: per spruzzare metri quadri;
- pistola manuale vernice lunga con coppia tubi aria e vernice 5 m: per spruzzare metri quadri mantenendo la posizione eretta;
- kit spargiperline sotto pressione;
- pistola manuale perline con coppia tubi aria e perline: per spruzzare metri quadri con perline;
- serbatoio supplementare.



MACCHINA TRACCIALINEE L50ITP-EVO

Macchina traccialinee con serbatoio della capacità di 50 l. La versione standard presenta le seguenti caratteristiche:

- motore a benzina con avviamento elettrico;
- trazione idraulica con 2 motori calettati direttamente sulle ruote posteriori, comando per marcia avanti, retromarcia e posizione di folle, pompa a cilindrata variabile che permette di superare notevoli pendenze;
- ruota anteriore sterzante: può essere bloccata e sbloccata in esercizio grazie a un comando meccanico a leva sul manubrio;
- serbatoio con miscelatore manuale e coperchio completamente asportabili per agevolarne la pulizia;
- serbatoio diluente per lavaggio pistola e tubo vernice;
- compressore con portata 515 l/min;
- pistola automatica per vernice con cannocchiale, montata su supporto fisso a L con altezza della pistola regolabile: il supporto fisso è sostituibile con il dispositivo pneumatico monodisco o con il gruppo dischi di marcaggio;
- ugello standard per striscia da 10 a 20 cm.

Di seguito l'attrezzatura optional:

- fari di profondità per lavori notturni;
- fari rotanti;
- dispositivo elettronico di trattereggio;
- carrello portaoperatore in piedi;
- supporto pneumatico monodisco: per tenere la pistola automatica a distanza costante da terra;
- gruppo dischi di marcaggio: per ottenere una perfetta definizione dei bordi della striscia;
- pistola manuale vernice corta con coppia tubi aria e vernice 5 m: per spruzzare metri quadri;
- pistola manuale vernice lunga con coppia tubi aria e vernice 5 m: per spruzzare metri quadri mantenendo la posizione eretta;
- kit spargiperline sotto pressione;
- pistola manuale perline con coppia tubi aria e perline: per spruzzare metri quadri con perline;
- serbatoio supplementare.

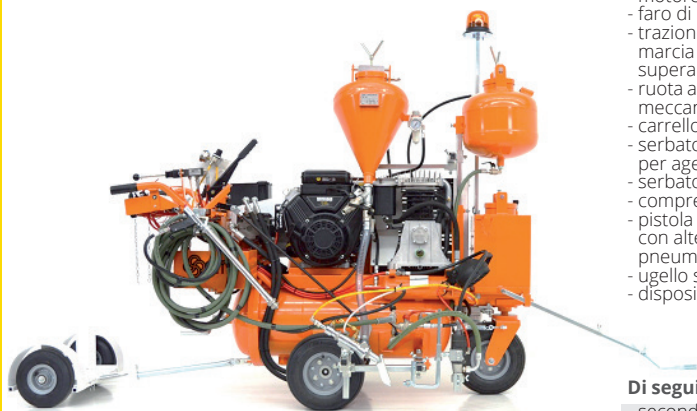

MACCHINA TRACCIALINEE L90IETP

Macchina traccialinee con serbatoio della capacità di 90 l. La versione standard presenta le seguenti caratteristiche:

- motore a benzina con avviamento elettrico;
- fari di profondità e fari rotanti;
- trazione idraulica con 2 motori calettati direttamente sulle ruote posteriori, comando per marcia avanti, retromarcia e posizione di folle, pompa a cilindrata variabile che permette di superare notevoli pendenze;
- ruota anteriore sterzante: può essere bloccata e sbloccata in esercizio grazie a un comando meccanico a leva sul manubrio;
- carrello portaoperatore in piedi;
- serbatoio in acciaio inox con miscelatore manuale e coperchio completamente asportabili per agevolarne la pulizia;
- serbatoio diluente per lavaggio pistola e tubo vernice;
- compressore con portata 827 l/min;
- pistola automatica per vernice con cannocchiale, montata su supporto fisso a L con altezza della pistola regolabile: il supporto fisso è sostituibile con il dispositivo pneumatico monodisco o con il gruppo dischi di marcaggio;
- ugello standard per striscia da 10 a 20 cm;
- dispositivo elettronico di trattereggio.

Di seguito l'attrezzatura optional:

- seconda pistola automatica vernice con comando indipendente: per fare striscia da 50 cm o 2 strisce contemporaneamente;
- supporto pneumatico monodisco: per tenere la pistola automatica a distanza costante da terra;
- gruppo dischi di marcaggio: per ottenere una perfetta definizione dei bordi della striscia;
- pistola manuale vernice corta con coppia tubi aria e vernice 5 m: per spruzzare metri quadri;
- pistola manuale vernice lunga con coppia tubi aria e vernice 5 m: per spruzzare metri quadri mantenendo la posizione eretta;
- kit spargiperline sotto pressione;
- seconda pistola automatica perline con regolatore di ritardo indipendente;
- pistola manuale perline con coppia tubi aria e perline: per spruzzare metri quadri con perline;
- serbatoio supplementare.





Figura II 438/a
**FRECCHE DIREZIONALI
PER STRADE EXTRAURBANE**

Frecche direzionali per strade di tipo A-B-C-D di cui all'art. 2, comma 2 del codice (forma e dimensioni in metri delle frecche direzionali).

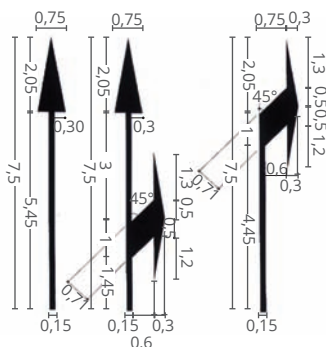

Figura II 438/b
FRECCHE DIREZIONALI PER STRADE URBANE

Frecche direzionali per strade di tipo E ed F di cui all'art. 2, comma 2 del codice (forma e dimensioni in metri delle frecche direzionali).

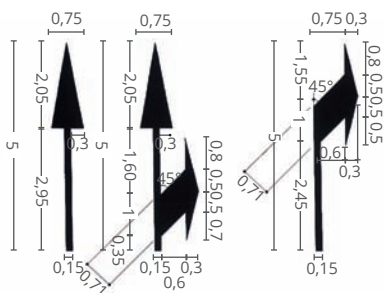

Figura II 438/c
FRECCIA DI RIENTRO

(Le linee bianche tratteggiate servono solo per la costruzione grafica del disegno).

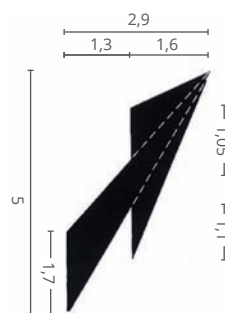

Figura II 441/a
ISCRIZIONE DI STOP PER STRADE EXTRAURBANE

Iscrizione di STOP su strade di tipo A-B-C-D con velocità superiore ai 50 km/h. Scritta STOP altezza 400 cm.



Figura II 441/b
ISCRIZIONE DI STOP PER STRADE URBANE

Iscrizione di STOP su strade di tipo D-E-F con velocità inferiore o uguale ai 50 km/h. Scritta STOP altezza 160 cm.



Figura II 441/c
ISCRIZIONE DI CORSIA RISERVATA PER STRADE EXTRAURBANE

Iscrizione di corsia riservata su strade di tipo A-B-C-D con velocità superiore ai 50 km/h. Scritta BUS altezza 400 cm.



Figura II 441/d
ISCRIZIONE DI CORSIA RISERVATA PER STRADE URBANE

Iscrizione di corsia riservata su strade di tipo D-E-F con velocità inferiore o uguale ai 50 km/h. Scritta BUS altezza 160 cm.



Figura II 434
ATTRAVERSAMENTO PEDONALE

Disponibile sia la dima per la zebra pedonale già sagomata che la singola asta con la coppia di distanziali.

- Versioni:**
- zebra pedonale 50x300 cm
 - zebra pedonale 50x350 cm
 - zebra pedonale 50x400 cm
 - asta altezza 300 cm
 - asta altezza 350 cm
 - asta altezza 400 cm
 - coppia distanziali da 0 a 50 cm



Figura II 433
STRISCIA TRASVERSALE DI DARE PRECEDENZA

È formata da triangoli con la punta rivolta verso i conducenti in arrivo ed è complementare del segnale verticale "Dare la precedenza".

- Disponibile:**
- pannello 2 triangoli 50x60 cm
 - pannello 1 triangolo 60x70 cm



Figura II 442/a
PREAVVISO DARE LA PRECEDENZA

Triangolo elongato complementare del segnale verticale "Dare la precedenza" 100x200 cm.



Figura 442/b
PISTA CICLABILE

Simbolo di pista ciclabile da tracciare sulle piste e sugli attraversamenti ciclabili. Su questi ultimi il simbolo è rivolto verso la direzione di provenienza dei veicoli.

- Disponibile:**
- 80x105 cm
 - 150x200 cm



Figura 442/c
PARCHEGGIO RISERVATO AGLI INVALIDI

Dimensioni: 71x80 cm





Figura II 442/d
**PARCHEGGIO RISERVATO AL
CARICO/SCARICO**
Dimensioni: 78x70 cm



Figura 442/e
MOTO
Disponibile: - 69x98 cm
- 134x190 cm



Figura 442/f
PASSAGGIO PEDONALE
Dimensioni: 130x187 cm



Figura 442/g
PISTA PEDONALE
Dimensioni: 45x80 cm

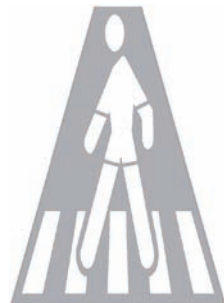

Figura 442/h
PASSAGGIO ALUNNI
Dimensioni: 86x150 cm



Figura 442/i
CARRELLO ELEVATORE
Dimensioni: 62x66 cm



Figura 442/p
PARCHEGGIO
Dimensioni: 52x70 cm



Figura 442/q
PARCHEGGIO MAMME
Dimensioni: 100x80 cm



Figura 442/r
**PARCHEGGIO RICARICA AUTO
ELETRICA**
Dimensioni: 70x38 cm



Figura 442/o
STOP AEREO
Dimensioni: 150x150 cm

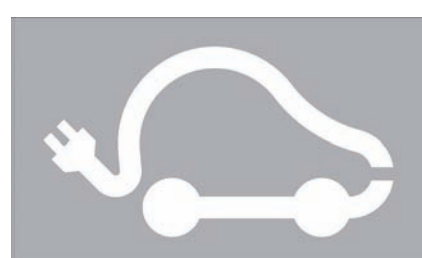

Figura 443
NUMERO
Disponibile: - altezza 20 cm
- altezza 30 cm



Figura 444
LETTERA
Disponibile: - altezza 20 cm
- altezza 40 cm
- altezza 160 cm
- altezza 400 cm



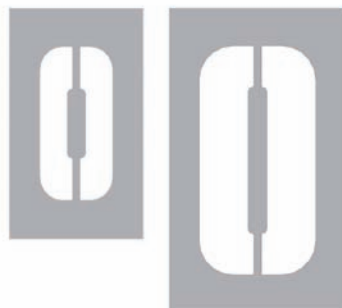

MINI TRACCIALINEE

Macchina traccialinee manuale con carrello a 4 ruote per una maggior stabilità nell'esecuzione della tracciatura e maniglia ergonomica che ne facilita l'impugnatura.

Permette, attraverso la regolazione dell'altezza della bomboletta da terra, di tracciare linee da 5 a 10 centimetri di larghezza per delimitare zone di sicurezza e di stoccaggio, posti di lavoro nei reparti, aree di parcheggi, aree interne ed esterne di stabilimenti, campi sportivi, ecc.



Figura 451 VERNICE PER MINI TRACCIALINEE

Resistente all'usura ed alle intemperie, aderisce su qualsiasi superficie. Autonomia di 50/100 metri (secondo intensità e larghezza). Bomboletta da 500 ml.

Disponibile: - colore bianco
- colore giallo
- colore blu



MISURATORE STRADALE

Garantisce misurazioni precise ed accurate sia per brevi percorsi che per lunghe distanze.

Si compone di: una ruota di esatto sviluppo di circonferenza collegata ad apposito contatore; il contatore additiona le cifre avanzando e sottrae arretrando, una levetta azzeratrice annulla le operazioni; un telaio comprendente la forcella, ove è inserita la ruota, fissata ad uno stelo tubolare a snodo che può essere ripiegato per facilitare il trasporto dello strumento; lo stelo termina con una impugnatura per la guida a mano; un supporto pieghevole per consentire il "parcheggio" dello strumento in loco senza alterare le letture del contatore.

Lo stelo è pieghevole, per facilitare la custodia e, a questo scopo, lo strumento viene fornito con una valigetta. La ruota di misurazione è ricoperta con una gomma resistente agli olii, tornita secondo un esatto diametro, che garantisce un grado costante di precisione.



Figura 452 TRACCIATORE DA CANTIERE

Asciugatura rapidissima su qualsiasi superficie, vernice ecologica, tappo di sicurezza. Bomboletta da 500 ml.

Disponibile: - colore arancio fluorescente
- colore rosso fluorescente
- colore giallo fluorescente
- colore verde fluorescente
- colore bianco
- colore nero
- colore blu



SEGNALETICA AZIENDALE

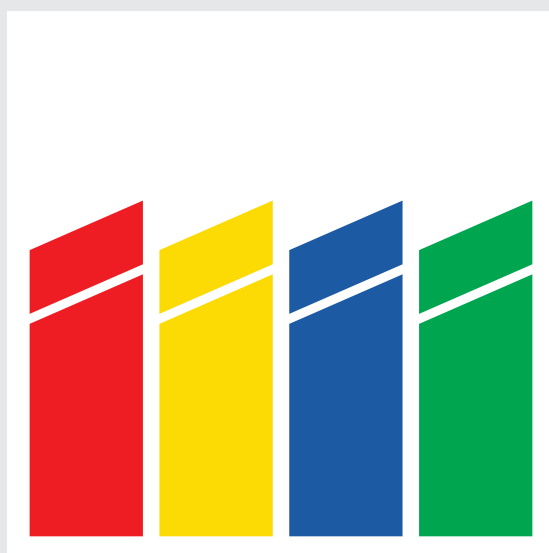

SEGNALI DI PERICOLO

Segnali di pericolo

Materiale	Dimensioni (cm)					
	4x4	8x8	12x12	20x20	35x35	50x50
adesivo	4x4	8x8	12x12	20x20		
alluminio			12x12	20x20	35x35	50x50
Distanza di lettura (m)			3	5	8	12

* Disponibile anche in plastica 20x20 cm.



W001 00 00 *	W002 00 00	W003 00 00	W004 00 00	W005 00 00	W006 00 00	W007 00 00
W008 00 00	W009 00 00	W010 00 00	W011 00 00 *	W012 00 00 *	W013 00 00	W014 00 00 *
W015 00 00	W016 00 00	W017 00 00	W018 00 00	W019 00 00	W020 00 00	W021 00 00
W022 00 00	W023 00 00	W024 00 00	W025 00 00	W026 00 00	W027 00 00	W028 00 00
W029 00 00	W030 00 00	W031 00 00	W032 00 00	W033 00 00	W034 00 00	W035 00 00

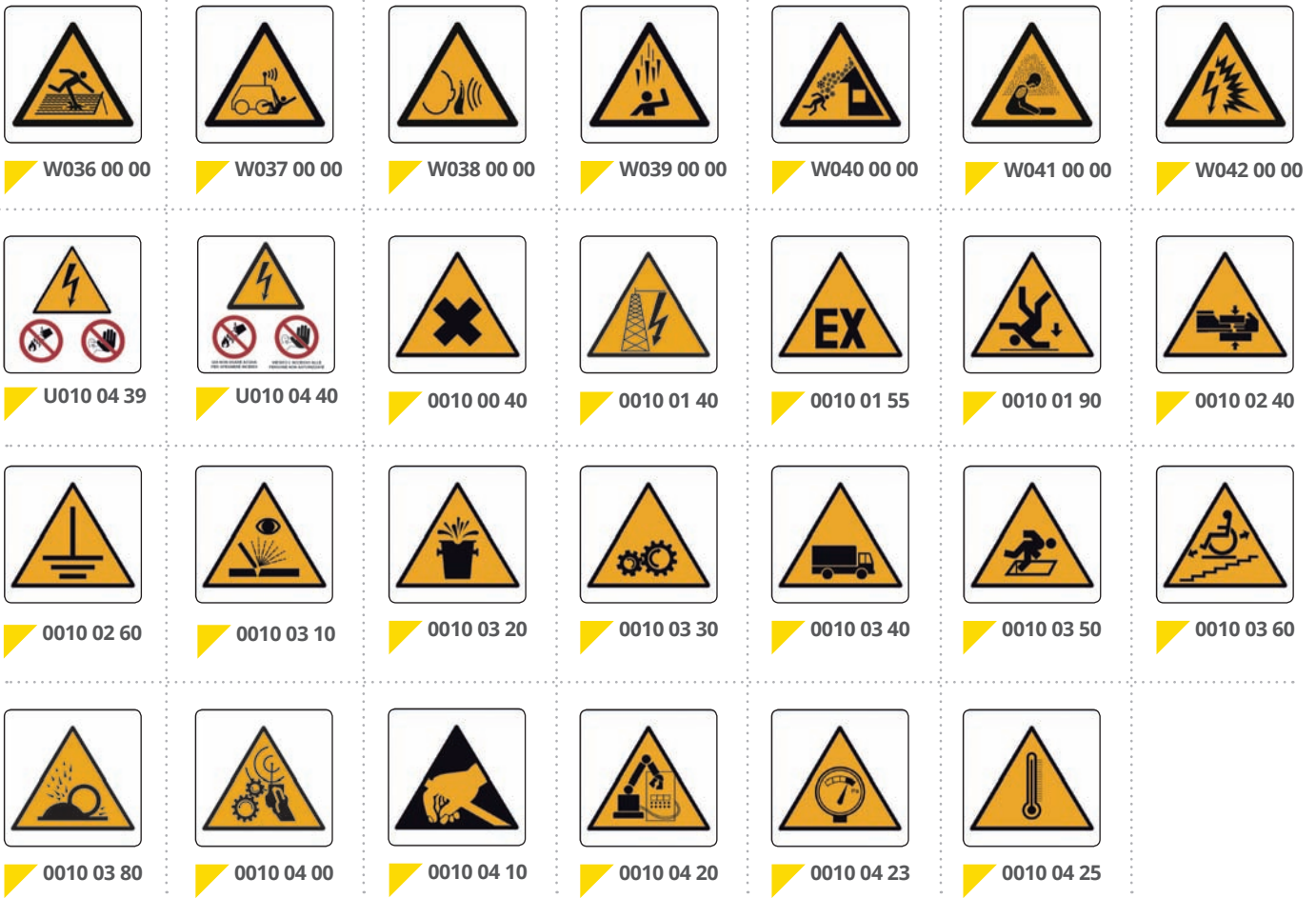

Segnali di pericolo triangolari

Materiale	Dimensioni lato (cm)				
adesivo	10	20	30	40	
alluminio		20	30	40	60
plastica	10	20	30	40	
Distanza di lettura (m)	3	5	7	9	13

* Disponibile anche in alluminio lato 10 cm.





W021 DE 00



W022 DE 00



W023 DE 00



W024 DE 00



W025 DE 00



W026 DE 00



W027 DE 00



W028 DE 00



W029 DE 00



W030 DE 00



W031 DE 00



W032 DE 00



W033 DE 00



W034 DE 00



W035 DE 00



W036 DE 00



W038 DE 00

Segnali di pericolo

Materiale	Dimensioni (cm)							
	6x4	12x8	18x12	30x20				
adesivo								
alluminio			18x12	30x20	31x25	35x12,5	50x35	70x50
Distanza di lettura (m)			3	5	6	3	8	12

* Disponibile anche in plastica 30x20 cm.



U020 00 01



W001 00 05



W001 00 10



W001 00 20



W001 00 30



W001 00 40



W001 00 50



W001 00 60



W001 00 70



W001 00 80





W001 00 90



W001 01 00



W001 01 10



W001 01 20



W001 01 25



W001 01 30



W001 01 40



W001 01 50



W001 01 60



W001 01 70



W001 01 80



W001 01 90



W001 02 00



W001 02 10



W001 02 30



W001 02 40



W001 02 50



W001 02 60



W001 02 70



W001 02 80



W001 02 90



W001 03 00



W001 03 10



W001 03 20



W001 03 30





W001 04 10



W001 04 70



W001 04 80



W001 04 90



W001 05 00



W001 05 10



W001 05 30



W001 05 40



W001 05 50



W001 05 60



W001 05 70



W001 05 80



W001 05 90



W001 06 00



W001 06 10



W001 06 20



W001 08 70



W001 35 50



W002 57 00



W002 57 10



W002 57 20



W002 57 30



W002 57 40



W002 57 50



W002 57 60





W003 39 00



W003 39 20



W003 39 30



W003 39 40



W003 39 50



W003 39 60



W003 39 70



W003 39 80



W004 99 00



W005 84 00



W006 54 00



W006 54 10



W007 69 00



W007 69 10



W008 72 00



W009 26 00



W010 31 00



W011 75 00



W011 85 00



W012 08 80



W012 08 90



W012 09 00



W012 09 01



W012 09 10



W012 09 20





W012 09 30



W012 09 40



W012 09 50



W012 09 70



W012 09 80



W012 09 90



W012 10 00



W012 10 10



W012 10 20



W012 10 30



W012 10 35



W012 10 40



W012 10 50



W012 10 60



W012 10 80



W012 10 90



W012 11 00



W012 11 10



W012 11 20



W012 11 23



W012 11 24



W012 11 29



W012 11 30



W012 11 40



W012 11 50





W012 11 60



W012 11 70



W012 11 80



W012 11 90



W012 12 00



W012 12 03



W012 12 05



W012 12 10



W012 12 20



W012 12 30



W012 12 40



W012 12 50



W012 12 60



W012 12 70



W012 12 80



W012 12 90



W012 13 00



W012 13 10



W012 13 20



W012 13 30



W012 13 40



W012 13 50



W012 13 65



W012 13 70



W012 13 80





W012 13 90



W012 14 00



W012 14 10



W012 14 20



W012 14 30



W012 14 40



W012 14 50



W012 14 60



W012 14 70



W012 14 90



W012 15 00



W012 15 20



W012 15 25



W012 15 30



W012 16 00



W012 35 00



W012 35 10



W012 35 20



W013 00 10



W014 60 00



W014 60 20



W014 60 30



W014 60 40



W015 36 00



W015 36 10





W015 36 20



W015 36 30



W016 33 00



W016 33 20



W016 33 25
*



W016 33 30



W016 33 40



W016 33 50



W016 33 60



W016 33 70



W016 33 80



W016 33 90



W017 18 00



W017 18 10



W017 18 20



W017 18 30



W017 18 40



W018 03 40



W018 03 50



W018 03 60



W018 03 70



W018 03 80



W018 03 90



W018 04 00



W018 04 20





W018 04 40



W018 04 50



W018 04 60



W018 05 10



W019 00 10



W020 00 10



W020 00 20



W021 24 00



W021 24 10



W021 24 20



W021 24 30



W021 24 40



W021 24 50



W021 24 60



W021 24 70



W021 35 30



W021 35 40



W022 00 10



W023 30 00



W023 30 10



W023 30 20



W023 30 30



W024 78 00



W025 00 10



W026 90 00





RISCHIO
DA ESPOSIZIONE
ALLE RADIAZIONI
OTTICHE
ARTIFICIALI

W027 03 00



SOSTANZE
COMBURENTI

W028 93 00



PERICOLO
BOMBOLA
PRESSURIZZATA

W029 00 10



ATTENZIONE
SCHIACCIAMENTO
DELLE MANI
TRA GLI ORGANI
DELLA PRESSA

W030 00 10



ATTENZIONE
SCHIACCIAMENTO
DELLE MANI
TRA PRESSA E
MATERIALE

W031 00 10



ATTENZIONE
MOVIMENTO
RAPIDO
DEL PEZZO
IN LAVORAZIONE
NELLA PRESSA

W032 00 10



PERICOLO
FILO
SPINATO

W033 20 00



CADUTA
MATERIALI
DALL'ALTO

W035 96 00



ATTENZIONE
TETTO
FRAGILE

W036 00 10



ATTENZIONE
RISCHIO DI ESSERE
INVESTITI DA VEICOLI
COMANDATI
A DISTANZA

W037 00 10



ATTENZIONE
CADUTA
GHIACCIO

W039 00 10



ATTENZIONE
CADUTA NEVE
DAL TETTO

W040 00 10



SPAZIO
CONFINATO

W041 00 10



SCAVI

È SEVERAMENTE PROIBITO
• AVVICINARSI AI CIGLI DEGLI SCAVI
• AVVICINARSI ALL'ESCAVATORE IN FINIZIONE
• SOSTARE PRESSO LE SCARPATE
• DEPOSITARE MATERIALE SUI CIGLI

NON SI RISPONDE NEB INQUADRO DEI TRASGREGGI
DI EVENTUALI DANNI A PERSONE O COSE

U021 32 00



ATTENZIONE
RECINTO
ELETTRICO

0020 17 50



APPARECCHIATURE
CON PCB

0020 21 00



SOSTANZE
IRRITANTI

0020 21 10



MATERIALE
NOCIVO

0020 21 20



MATERIALE
IRRITANTE
E NOCIVO

0020 21 30



ATTENZIONE
REPARTO CON LIVELLO
SONORO SUPERIORE
A 85 dB(A)

0020 27 00



ATTENZIONE
ZONA A RISCHIO
ACUSTICO

0020 27 10



SUPERIORE
85 dB(A)

0020 27 20



ATTENZIONE
ZONA CON LIVELLO
SONORO SUPERIORE
A 85 dB(A)

0020 27 30



CAVI
SOPRASTANTI
IN TENSIONE

0020 51 00



PERICOLO
CAVI ALTA
TENSIONE

0020 51 10





0020 51 20



0020 56 00



0020 56 10



0020 60 10



0020 63 00



0020 63 10



0020 66 00



0020 66 10



0020 66 20



0020 81 00



0020 87 00



0021 02 00



0021 05 00



0021 08 00



0021 11 00



0021 12 00



0021 13 00



0021 13 10



0021 14 00



0021 14 10



0021 14 20



0021 17 00



0021 23 00



0021 23 10



0021 29 00





0021 30 00

Segnali di pericolo

Materiale	Dimensioni (cm)					
	6x4	12x8	18x12	30x20	50x35	70x50
adesivo						
alluminio			18x12	30x20	50x35	70x50
Distanza di lettura (m)			3	5	8	12



0021 38 00



0021 38 10



0021 41 00



0021 41 10

Segnali di pericolo

Materiale	Dimensioni (cm)		
	30x20	50x35	70x50
alluminio			

* Disponibile anche in plastica 30x20 cm.



U040 00 10

*



U040 00 20



U040 00 30



U040 00 40



U040 06 00



U040 06 20



U040 06 30



U040 06 40



ATTENZIONE

IN QUESTA ZONA IL LIVELLO DI RUMORE PUÒ SUPERARE GLI 85 dB(A) È OBBLIGATORIO PROTEGGERE L'UDITO PRIMA DI ACCEDERVI

U040 06 50

ATTENZIONE
ZONA CON LIVELLO SONORO SUPERIORE A 85 dB(A)

VIETATO L'INGRESSO AI NON AUTORIZZATI

È OBBLIGATORIO PROTEGGERE L'UDITO PRIMA DI ACCEDERVI

U040 06 60

ATTENZIONE
ZONA AD ALTO RISCHIO
POSSIBILE PRESENZA DI POLVERE D'ASBITO E CONCENTRAZIONE SUPERIORE AI VALORI LIBERE DI ESPOSIZIONE

VIETATO L'INGRESSO A TUTTE LE PERSONE NON AUTORIZZATE

È OBBLIGATORIO USARE I MEZZI DI PROTEZIONE PERSONALE IN DOTAZIONE A CIASCUNO

U040 09 00

IMPIANTI ELETTRICI SOTTO TENSIONE

È VIETATO:
- Toccare parti in tensione
- Toccare gli impianti se non si è autorizzati
- Togliere i cavi o le condutture di sicurezza prima di aver tolto tensione

È OBBLIGATORIO:
- Usare gli strumenti
- Usare i dispositivi di protezione personale
- Verificare l'assenza di tensione prima di intervenire
- Usare i guanti di protezione
- Usare le calzature di protezione

U040 12 00

QUADRO ELETTRICO

IMPIANTI ELETTRICI SOTTO TENSIONE

È VIETATO:
- Toccare parti in tensione
- Toccare gli impianti se non si è autorizzati
- Togliere i cavi o le condutture di sicurezza prima di aver tolto tensione

U040 12 05

QUADRO SOTTO TENSIONE

NON USARE ACQUA PER SPEGNERE INCENDI

NON TOCCARE

U040 12 08

ATTENZIONE PERICOLO

PER OPERARE SU MORSETTI IN TENSIONE È OBBLIGATORIO USARE SCARPE, GUANTI E PEDANE ISOLANTI

U040 12 10

ATTENZIONE
IMPIANTO ARIA IN PRESSIONE

PRIMA DI INIZIARE QUALSIASI INTERVENTO DI MANUTENZIONE O RIPARAZIONE È OBBLIGATORIO:

- 1) ARRESTARE IL MACCHINARIO
- 2) SCARICARE LA PRESSIONE DELL'ARIA MEDIANTE SPECIFICO COMANDO
- 3) VERIFICARE L'AVVENUTA DEPRESSIONIZZAZIONE MEDIANTE L'APPPOSITO MANOMETRO

U040 15 00

ATTENZIONE

NON USARE ESTINTORI IDRICI O A SCHIUMA SU APPARECCHIATURE ELETTRICHE IN TENSIONE

U040 18 00

ATTENZIONE PERICOLO

NON TOCCARE GLI IMPIANTI ELETTRICI SE NON SEI ESPERTO PUÒ COSTARTI LA VITA

U040 21 00

ATTENZIONE PERICOLO

È VIETATO USARE:

- APPARECCHI AD INCANDESCENZA
- FORNELLI O STUFE A GAS
- STUFE A CHEROSINE
- STUFE ELETTRICHE CON RESISTENZA A VISTA

U040 24 00

ATTENZIONE PERICOLO

È VIETATO USARE FIAMME LIBERE E APPARECCHIATURE AD INCANDESCENZA SENZA PROTEZIONI

U040 33 00

ATTENZIONE

VIETATO ESEGUIRE RIPARAZIONI A CALDO E PROVARE MOTORI

U040 33 10

SPAZIO CONFINATO

DIVIETO DI ACCESSO

L'ACCESSO DEVE ESSERE AUTORIZZATO

U040 35 10

PERICOLO DI MORTE

COLTIVAZIONI TRATTATE CON PRODOTTI VELENOSI

NON TOCCARE, NON MANGIARE NON ASPORTARE FRUTTA O VERDURA

U040 36 00

ATTENZIONE

PIANTE DISINFESTATE

VEGETAZIONE AVVELENATA

U040 36 10

ATTENZIONE

ZONA CON RUMOROSITÀ dB

0040 06 10

DIVIETO DI ACCESSO

COLTURA TRATTATA CON PRODOTTI FITOSANITARI

IL TRASGRESSORI SARANNO PUNTI E DENUNCIATI A NORMA DI LEGGE

0040 36 20

ZONA DI RICARICA BATTERIE

PERICOLO CORROSIVI

GAS INFIAMMABILI

NON AVVICINARSI CON FIANNIPERI O SIGARETTE

PROTEGGERE GLI OCCHI

U040 42 00

ZONA CON LIVELLO SONORO SUPERIORE A 85 dB(A)

VIETATO ACCEDERE SENZA PROTEZIONI ACUSTICHE

0040 39 00

LIMITE DI SICUREZZA

ZONA CON LIVELLO SONORO SUPERIORE A 85 dB

VIETATO L'INGRESSO AI NON AUTORIZZATI

0040 39 10

ZONA CON LIVELLO SONORO SUPERIORE A 85 dB

VIETATO L'INGRESSO AI NON AUTORIZZATI

0040 39 20

DEPOSITO FITOFARMACI

SOSTANZE VELENOSE

PRODOTTI INFIAMMABILI

VIETATO L'ACCESSO AI NON AUTORIZZATI

VIETATO USARE FIAMME LIBERE

VIETATO FUMARE

VIETATO BERBE E MANGIARE

La responsabilità di questo messaggio è del Pdg. In tal senso abbiamo le migliori per l'operato e la efficienza.

0040 50 00



Segnali di pericolo

Materiale	Dimensioni (cm)	
alluminio	30x20	50x35



U050 00 10



U050 00 20



U050 00 30



U050 00 40



U050 00 50



U050 00 60



U050 00 80



U050 00 90



U050 01 00



U050 01 10



U050 01 20



U050 01 30



U050 01 60



U050 01 70



U050 01 80



U050 02 00



U050 02 20



U050 02 30



U050 02 50



U050 02 60



U050 02 70



U050 02 80



U050 02 90



U050 03 10





U050 03 20



U050 03 30



U050 03 40



U050 03 60



U050 03 70



U050 03 80



U050 04 10



U050 04 40



U050 04 70



U050 04 80



U050 04 90



U050 05 00



U050 05 10



U050 05 20



U050 05 30



U050 05 50



U050 05 70



U050 05 80



U050 05 90



U050 06 00



U050 06 10



U050 06 20



U050 06 30



U050 06 40



U050 09 00



U050 09 10



U050 09 20



U050 09 30





U050 12 00



U050 12 10



U050 12 20



U050 12 30

Segnali di pericolo bilingue tedesco - italiano

Materiale	Dimensioni (cm)					
	18x12	30x20	31x25	35x12,5	50x35	70x50
adesivo	18x12	30x20				
alluminio	18x12	30x20	31x25	35x12,5	50x35	70x50
Distanza di lettura (m)	3	5	6	3	8	12



W001 00 11



W001 01 12



W001 01 21



W012 09 02



W012 13 66



W012 16 01



W014 60 31



W015 36 11



W021 24 21



0020 27 31



Segnali di pericolo in inglese

Materiale	Dimensioni (cm)	
adesivo	30x20	40x30
plastica	30x20	40x30
Distanza di lettura (m)	5	7



W000 UK 01



W000 UK 05



W000 UK 11



W000 UK 15



W001 UK 01



W001 UK 11



W007 UK 01



W012 UK 01



W012 UK 11



W012 UK 15



W018 UK 01



W020 UK 01



W021 UK 11



W023 UK 01



W501 UK 01

Segnali di pericolo in inglese

Materiale	Dimensioni (cm)
adesivo	30x10
plastica	30x10
Distanza di lettura (m)	3



W000 UK 03



W001 UK 03



W001 UK 13



W007 UK 03





W012 UK 03

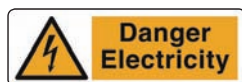

W012 UK 13



W012 UK 17



W018 UK 03



W020 UK 03



W021 UK 13



W023 UK 03

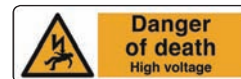

W501 UK 03

Segnali di pericolo in tedesco

Materiale	Dimensioni (cm)		
adesivo	20x15	30x20	
alluminio	20x15	30x20	
plastica	20x15	30x20	40x30
Distanza di lettura (m)	3	5	7



W000 DE 02



W002 DE 02



W003 DE 02



W003 DE 04



W003 DE 06



W009 DE 02



W012 DE 02



W012 DE 12



W012 DE 22



W014 DE 02



W017 DE 02



W021 DE 04



SEGNALI DI DIVIETO

Segnali di divieto

Materiale	Dimensioni (cm)						
	4x4	8x8	12x12	20x20	27x27	35x35	50x50
adesivo							
alluminio							
Distanza di lettura (m)			3	5	7	8	12

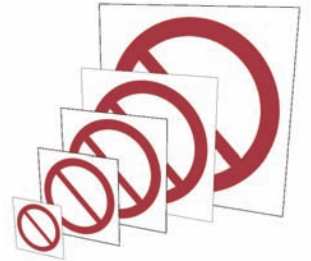

* Disponibile anche in plastica 20x20 cm.

 P001 00 00	 P002 00 00 *	 P003 00 00 *	 P004 00 00	 P005 00 00	 P006 00 00 *	 P007 00 00
 P008 00 00	 P009 00 00	 P010 00 00	 P011 00 00 *	 P012 00 00	 P013 00 00	 P014 00 00
 P015 00 00	 P016 00 00	 P017 00 00	 P018 00 00	 P019 00 00	 P020 00 00 *	 P021 00 00
 P022 00 00	 P023 00 00	 P024 00 00	 P025 00 00	 P026 00 00	 P027 00 00	 P028 00 00
 P029 00 00	 P030 00 00	 P031 00 00	 P032 00 00	 P033 00 00	 P034 00 00	 P035 00 00



P036 00 00



P037 00 00



P038 00 00



P039 00 00



P040 00 00



P041 00 00



P042 00 00



P043 00 00



P044 00 00



P046 00 00



P047 00 00



0090 00 30



0090 00 40



0090 00 50



0090 00 70



0090 00 80



0090 00 90



0090 01 10



0090 01 60



0090 01 70



0090 01 80



0090 01 90



0090 02 00



0090 02 30



0090 02 40



0090 02 50



0090 02 60



0090 02 70



0090 02 80



0090 02 90



0090 03 00



0090 03 10



0090 03 40



0090 03 50



0090 03 60



0090 04 10



0090 04 40



0090 04 60



0090 04 80

Segnali di divieto

Materiale	Dimensioni (cm)		
alluminio	20x20	35x35	50x50
Distanza di lettura (m)	6	11	15



0135 00 10

Segnali di divieto luminescenti

Materiale	Dimensioni (cm)			
adesivo	12x12			
alluminio	12x12	20x20	35x35	50x50
plastica		20x20		
Distanza di lettura (m)	3	6	11	15



P002 00 01



P003 00 01



P011 00 01



Segnali di divieto circolari

Materiale	Dimensioni diametro (cm)					
	5	10	20	30	40	60
adesivo	5	10	20	30	40	
alluminio			20	30	40	60
plastica		10	20	30	40	60
Distanza di lettura (m)		3	5	7	9	13



* Disponibile anche in alluminio diametro 10 cm.

▶ P000 DE 00	▶ P001 DE 00	▶ P002 DE 00 *	▶ P003 DE 00 *	▶ P004 DE 00 *	▶ P005 DE 00 *	▶ P006 DE 00 *
▶ P007 DE 00 *	▶ P008 DE 00	▶ P009 DE 00	▶ P010 DE 00	▶ P011 DE 00	▶ P012 DE 00	▶ P013 DE 00 *
▶ P014 DE 00	▶ P015 DE 00	▶ P016 DE 00	▶ P017 DE 00	▶ P018 DE 00	▶ P019 DE 00 *	▶ P020 DE 00
▶ P021 DE 00	▶ P022 DE 00	▶ P023 DE 00	▶ P024 DE 00 *	▶ P025 DE 00	▶ P026 DE 00	▶ P027 DE 00
▶ P028 DE 00	▶ P029 DE 00	▶ P031 DE 00 *	▶ P032 DE 00	▶ P033 DE 00	▶ P034 DE 00	▶ P035 DE 00
▶ P036 DE 00	▶ P000 FR 00					

Segnali di divieto circolari luminescenti

Materiale	Dimensioni diametro (cm)
adesivo	20
Distanza di lettura (m)	5



P000 DE 01



P002 DE 01



P003 DE 01

Segnali di divieto

Materiale	Dimensioni (cm)								
adesivo	6x4	12x8	18x12	30x20					
alluminio			18x12	30x20	31x25	35x12,5	50x35	70x50	
Distanza di lettura (m)			3	5	6	3	8	12	

* Disponibile anche in plastica 30x20 cm.

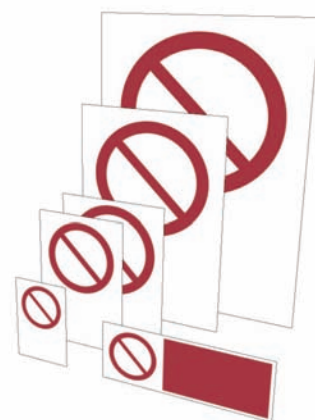

P001 00 01



P001 00 10
*



P001 00 20



P001 00 30



P001 00 40



P001 00 50



P001 00 60



P001 00 70



P001 00 90



P001 01 00





P001 01 10



P001 01 20



P001 01 30



P001 01 40



P001 01 70



P001 01 80



P001 01 90



P001 02 00



P001 02 10



P001 02 20



P001 02 30



P001 02 40



P001 02 50



P001 02 60



P001 03 00



P001 03 20



P001 03 30



P001 03 40



P001 03 50



P001 04 30



P001 04 40



P001 04 50



P001 05 20



P001 05 30



P001 05 50





P001 05 60



P001 05 65



P001 05 70



P001 06 00



P001 06 10



P001 06 20



P001 06 30



P001 06 40



P001 06 60



P001 06 80



P001 07 00



P002 46 00



P002 47 00



P002 47 20



P002 47 25



P002 47 30



P002 47 40



P002 47 50



P002 47 80



P002 47 90



P002 47 91



P002 47 92



P002 47 93



P002 47 94



P002 47 95





**VIETATO L'USO
DI SIGARETTE
ELETTRONICHE**

P002 48 20
*



**VIETATO FUMARE
E USARE
FIAMME LIBERE**

P003 44 00



**OLTRE QUESTO LIMITE
PROIBITO FUMARE
E USARE
FIAMME LIBERE**

P003 44 10



**ENTRO QUESTA ZONA
PROIBITO FUMARE
E USARE
FIAMME LIBERE**

P003 44 20



**VIETATO L'USO
DI
FIAMME LIBERE**

P003 44 30



**NON AVVICINARSI
CON FIAMME LIBERE
SIGARI ACCESI
E SIMILI**

P003 44 40



**VIETATO USARE
FIAMME LIBERE
E APPARECCHI
A INCANDESCENZA
SENZA PROTEZIONE**

P003 44 50



**VIETATO
USARE FIAMME LIBERE
DEPOSITARE SOSTANZE INFIAMMABILI
PARCHIEGGIARE AUTOMEZZI
FUNZIONANTI A G.P.L.
ESEGUIRE RIPARAZIONI A CALDO O
PROVE MOTORI
VIETATO FUMARE**

P003 44 60



**VIETATO
CAMMINARE
SUL NASTRO
TRASPORTATORE**

P004 34 00



**VIETATO
IL TRANSITO
AI PEDONI**

P004 34 10



**VIETATO IL TRANSITO
AL DI FUORI
DEGLI APPOSITI
PERCORSI**

P004 34 15



**DIVIETO
DI
PASSAGGIO**

P004 34 20



**VIETATO
ATTRAVERSARE
IL NASTRO
TRASPORTATORE**

P004 34 30



**PONTEGGIO
NON
PRATICABILE**

P004 34 40



**VIETATO SALIRE
SUI TRALICCI
SENZA I MEZZI
ANTICADUTA**

P004 34 50



**VIETATO IL TRANSITO
A TUTTE LE PERSONE
NON AUTORIZZATE**

P004 34 60



**VIETATO
SOSTARE
SOTTO I CARICHI**

P004 34 70



**VIETATO PASSARE
O SOSTARE SOTTO
LE ELETTROCALAMITE
DELLE GRU A PONTE**

P004 34 80



**VIETATO SOSTARE
O PASSARE
NEL RAGGIO DI LAVORO
DELLA MACCHINA**

P004 34 90



**VIETATO PASSARE
E FERMARSI
A CANCELLO
IN MOVIMENTO**

P004 35 00



**VIETATO
PASSARE
SOTTO I PONTEGGI**

P004 35 10



**VIETATO PERCORRERE
LE VIE DI CORSA
CON GRU
IN MOVIMENTO**

P004 35 20



**VIETATO
L'ATTRAVERSAMENTO
AI NON ADDETTI**

P004 35 30



**VIETATO
SOSTARE
NEI PASSAGGI**

P004 35 40



**VIETATO AI PEDONI
PASSAGGIO RISERVATO
AI CARRELLI**

P004 35 50





È RIGOROSAMENTE VIETATO
L'INGRESSO AGLI ESTRANEI!
Le persone non autorizzate dalla
Direzione sorprese all'interno
del recinto verranno denunciate
per violazione di domicilio
ai sensi dell'Art. 614 C.P.

P004 35 70



ACQUA NON POTABILE
NOT DRINKING WATER
KEIN TRINKWASSER
EAU NON POTABLE

P005 36 30
*



ACQUA NON POTABILE
IN QUESTO REPARTO
SI USA ACQUA INDUSTRIALE
LE PRESE DI ACQUA POTABILE
SONO SEGNALATE

P005 54 00



NON BERE
ACQUA
NON POTABILE

P005 54 10



ACQUA
NON
POTABILE

P005 54 20



VIETATO L'USO
DEI CARRELLI
AL PERSONALE
NON AUTORIZZATO

P006 22 00



VIETATO
IL TRANSITO
AI CARRELLI
ELEVATORI

P006 22 10



VIETATO
IL TRANSITO
AI CARRELLI NON
ANTIDEFAGRANTI

P006 22 20



VIETATO
IL TRANSITO
AI CARRELLI
A MOTORE

P006 22 30



VIETATO L'INGRESSO
AI PORTATORI
DI STIMOLATORI ELETTRICI
(PACE MAKERS)

P007 24 00



VIETATO ENTRARE
CON OROLOGI O
OGGETTI
METALLICI

P008 30 00



VIETATO
ARRAMPICARSI
SUGLI SCAFFALI

P009 06 00



VIETATO INTERVENIRE
SU APPARECCHIATURE
O LINEE ELETTRICHE
AL PERSONALE
NON AUTORIZZATO

P010 73 00



NON TOCCARE
SOLAMENTE GLI ELETTRICISTI
POSSONO INTERVENIRE
ED ESEGUIRE
MANOVRE E RIPARAZIONI
ALL'INTERNO

P010 73 10



VIETATO
INTERVENIRE
CON LE MANI
A MACCHINA IN MOTO

P010 73 20



VIETATO L'USO
DELLA MACCHINA
ALLE PERSONE
NON AUTORIZZATE

P010 73 30



NON APRIRE
A MACCHINA
IN MOTO

P010 73 50



NON TOCCARE
VIETATO L'USO
AI NON
AUTORIZZATI

P010 73 60



NON APRIRE
L'APERTURA DEL QUADRO
È CONSENTITA SOLO
AGLI ELETTRICISTI

P010 73 70



VIETATO
ESEGUIRE LAVORI
PRIMA CHE SIA STATA
TOLTA LA TENSIONE

P010 73 90



NON USARE ACQUA
PER SPEGNERE
INCENDI
SU PARTI ELETTRICHE

P011 50 00



NON USARE ACQUA
PER SPEGNERE
INCENDI
SU PARTI ELETTRICHE

P011 51 00



QUI NON USARE
ACQUA
PER SPEGNERE
INCENDI

P011 51 10



VIETATO
APPOGGIARE
CARICHI
PESANTI

P012 00 10



VIETATO
L'USO
DI TELEFONI
CELLULARI

P013 53 00





AL FINE DI EVITARE
INTERFERENZE CON LE
ATTREZZATURE MEDICHE
SI PREGA DI TENERE
SPENTI I TELEFONI CELLULARI

P013 53 20



VIETATO L'ACCESSO
AI PORTATORI
DI PROTESI
METALLICHE

P014 27 00



VIETATO
INTRODURRE
LE MANI

P015 00 10



NON
SPRUZZARE
CON ACQUA

P016 00 10



NON INDIRIZZARE
GETTI D'ACQUA
SU MOTORI E
LINEE ELETTRICHE

P016 76 00



NON LAVORATE
CON GETTI D'ACQUA
IN QUESTA ZONA

P016 76 10



NON USARE
LA POMPA SENZA
AUTORIZZAZIONE

P016 76 40



VIETATO
SPINGERE

P017 00 10



VIETATO
SEDESI

P018 00 10



VIETATO
SALIRE

P019 00 10



VIETATO USARE
L'ASCENSORE
PER ABBANDONARE
I LOCALI IN CASO
DI EMERGENZA

P020 70 20



NON USARE
L'ASCENSORE
IN CASO
DI EMERGENZA

P020 70 70



VIETATO USARE
L'ASCENSORE
IN CASO
DI INCENDIO

P020 72 00



VIETATO
L'ACCESSO
AI CANI

P021 00 10



VIETATO
BERE E
MANGIARE

P022 10 20



VIETATO
SCARICARE
MERCÌ

P023 45 00



VIETATO
ABBANDONARE
MATERIALI
DI SCARTO

P023 45 10



VIETATO
DEPOSITARE
MATERIALI

P023 45 20



VIETATO
DEPOSITARE
MATERIALI
D'AVANTI AL PORTONE

P023 45 30



VIETATO
DEPOSITARE
MATERIALI
D'AVANTI ALLA PORTA

P023 45 40



VIETATO
DEPOSITARE
MATERIALI
D'AVANTI AGLI ESTINTORI

P023 45 50



VIETATO
DEPOSITARE
MATERIALI
D'AVANTI AGLI IDRANTI

P023 45 60



VIETATO
DEPOSITARE
MATERIALI
NEI CORRIDOI

P023 45 70



VIETATO
DEPOSITARE
OGNI TIPO
DI MATERIALE

P023 45 80



È SEVERAMENTE
VIETATO DEPOSITARE
MATERIALI D'AVANTI
ALLE APPARECCHIATURE
ELETTRICHE

P023 45 90





P023 46 00



P023 46 10



P023 46 30



P024 00 20



P025 00 10



P026 00 10



P027 00 10



P028 00 10



P028 09 00



P028 09 10



P029 49 00



P030 00 10



P031 00 10



P032 00 10



P033 00 10



P034 00 10



P035 00 10



P036 00 10



P037 00 10



P038 00 10



P039 00 10



0110 10 35



0110 10 50



0110 10 55



0110 13 10





**VIETATO
TRASPORTARE
E SOLLEVARE
PERSONE**

0110 19 00



**VIETATO SOSTARE
SOTTO
LE FORCHE**

0110 25 00



**NON AVVICINARSI
ALLE MACCHINE CON
SCIARPE, CRAVATTE
O ABITI SVOLAZZANTI**

0110 28 00



**VIETATO
L'USO
DI SCIARPE
E CRAVATTE**

0110 28 10



**NON
AVVICINARSI**

0110 31 00



**NON AVVICINARSI
ALLE MACCHINE
IN MOTO**

0110 31 10



**VIETATO
AVVICINARSI
AL FRONTE
DI CAVA**

0110 31 20



**VIETATO
AVVICINARSI
ALLE CINGHIE
IN FUNZIONE**

0110 31 30



**NON AVVICINARSI
AL NASTRO
TRASPORTATORE**

0110 31 40



**VIETATO AVVICINARSI
ALLE ATTREZZATURE
AL PERSONALE
NON ADDETTO**

LA DITTA NON RISPONDE DI EVENTUALI
DANNI A PERSONE O COSE

0110 31 50



0110 37 00



**VIETATO
L'INGRESSO**

0110 38 00



**VIETATO
L'INGRESSO
AI NON ADDETTI**

0110 38 10



**È SEVERAMENTE
VIETATO
L'INGRESSO**

0110 38 20



**VIETATO
L'INGRESSO
AGLI ESTRANEI**

0110 38 30



**VIETATO
L'INGRESSO
NEI MAGAZZINI
AL PERSONALE
NON ADDETTO**

0110 38 40



**L'INGRESSO AL REPARTO
È CONSENTITO SOLO
AGLI ADDETTI E ALLE PERSONE
SPECIFICAMENTE
AUTORIZZATE**

0110 38 50



**VIETATO
L'INGRESSO
AGLI ESTRANEI
AL REPARTO**

0110 38 60



**VIETATO
L'INGRESSO
AGLI ESTRANEI
AL LAVORO**

0110 38 70



**È RIGOROSAMENTE
VIETATO L'INGRESSO
A TUTTE LE PERSONE
ESTRANEE AI LAVORI**

La Direzione elettrica garantisce responsabilità
nei confronti dei trasportatori per eventuali
danni materiali alle persone o alle cose

0110 38 80



**È SEVERAMENTE VIETATO L'INGRESSO
ALLE OPERAZIONI DI MAGAZZINO ADDETTI E PERSONE
A TUTTI I NON ADDETTI AL LAVORO
E NON ESPRESSAMENTE AUTORIZZATI
DALLA DIREZIONE DI GESTIONE DEL MAGAZZINO**

0110 38 85



**ZONA CON LIVELLO SONORO
SUPERIORE A 85 dB
VIETATO ACCEDERE
SENZA PROTEZIONI
ACUSTICHE**

0110 38 90



**ZONA CON LIVELLO SONORO
SUPERIORE A 85 dB
VIETATO
L'INGRESSO
AI NON AUTORIZZATI**

0110 39 00



**È SEVERAMENTE
VIETATO
OLTREPASSARE
QUESTO LIMITE**

0110 39 10



**VIETATO
L'INGRESSO
AI NON ADDETTI
AI LAVORI**

0110 39 30





**VIETATO
L'INGRESSO
ALLE PERSONE
NON AUTORIZZATE**

0110 39 40



**VIETATO
L'INGRESSO
AL PERSONALE
NON AUTORIZZATO**

0110 39 50



**VIETATO L'INGRESSO
PRIMA CHE SIA
STATA TOLTA
LA TENSIONE**

0110 39 60



**VIETATO ACCEDERE
OLTRE LA BARRIERA
PRIMA CHE SIA STATA
TOLTA LA TENSIONE**

0110 39 70



**VIETATO
ACCEDERE
O SOSTARE**

0110 39 80



**VIETATO
OLTREPASSARE
QUESTO LIMITE**

0110 39 90



**VIETATO
OLTREPASSARE
ALLARME
PERIMETRALE ATTIVO!**

0110 39 95



**VIETATO L'INGRESSO
LA DITTA NON RISPONDE
DI EVENTUALI DANNI
A PERSONE O COSE**

0110 40 00



**È SEVERAMENTE
VIETATO
L'INGRESSO
IN CABINA**

0110 40 10



**VIETATO L'INGRESSO
AI PIANI
DI SCORRIMENTO
DELLA GRU**

0110 40 20



**È SEVERAMENTE
VIETATO OLTREPASSARE
LA BARRIERA
CON MACCHINA IN FUNZIONE**

0110 40 30



**VIETATO
L'INGRESSO
ZONA
MINERARIA**

0110 40 50



**VIETATO L'INGRESSO
NO ENTRY
DEFENSE D'ENTRER
EINTRITT VERBOTEN**

0110 40 70



**VIETATO ACCEDERE
NELLA ZONA
CONTRASSEGNA
CON STRISCE GIALLE/NERE**

0110 40 90



**VIETATO
L'ACCESSO
PONTEGGIO
NON AGIBILE**

0110 41 00

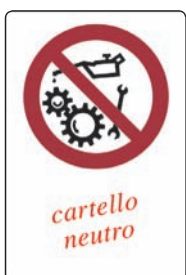

*cartello
neutro*

0110 56 00



**NON RIPARARE
NÉ REGISTRARE
ORGANI IN MOTO**

0110 57 00



**VIETATO RIPARARE,
REGISTRARE,
OPERARE, LUBRIFICARE
E PULIRE
ORGANI IN MOTO**

0110 57 10



**DIVIETO DI OPERAZIONI E
DI RIPARAZIONI DI ORGANI IN MOTO
È VIETATO COMPIRE SU ORGANI IN MOTO QUALSIASI
OPERAZIONI DI RIPARAZIONE O DI REGISTRAZIONE.
QUALORA SIA NECESSARIO ESSERE SULLI ORGANI
DURANTE IL MOTO SI DOVRANNO ACCETTARE LE CAPELLE
A RISERVA DELLA SICUREZZA DEL LAVORATORE,
STABILITE DAL RISPETTIVO CAPO REPARTO PREPOSTO.**

0110 57 20



**VIETATO
OPERARE
SU ORGANI
IN MOTO**

0110 57 30



**NON PULIRE
NÉ LUBRIFICARE
ORGANI IN MOTO**

0110 57 40



**DIVIETO DI PULIRE
ORGANI IN MOTO**
È VIETATO PULIRE, OLIARE ED INGRASSARE A MANO
GLI ORGANI E GLI ELEMENTI IN MOTO DELLE MACCHINE.
NEL CASO CHE CIÒ SIA RICHIESTO DA PARTICOLARI
ESIGENZE TECNICHE DEVE ESSERE PREAVVERTITO
IL RISPETTIVO CAPO REPARTO E LE GUIDE SUPERIORI.
L'USO DI VEICOLI NON È PERMESSO PER EVITARE IL PERICOLO.

0110 57 50



**VIETATO
CORRERE
NEI REPARTI**

0110 60 00



**VIETATO
CORRERE
SULLE SCALE**

0110 60 10



**LAVORI IN CORSO
NON EFFETTUARE
MANOVRE**

0110 63 00





**NON METTERE
IN MOTO**

0110 63 05



**VIETATO AZIONARE
LA MACCHINA
SE LE PROTEZIONI
NON SONO
COMPLETAMENTE IN ATTO**

0110 63 10



**NON EFFETTUARE
MANOVRE
SI LAVORA
SULLA LINEA**

0110 63 20



**NON EFFETTUARE
MANOVRE
A MACCHINA
IN MOTO**

0110 63 30



**NON EFFETTUARE
MANOVRE
MACCHINA
IN MANUTENZIONE**

0110 63 40



**NON EFFETTUARE
MANOVRE
MACCHINA
IN RIPARAZIONE**

0110 63 50



**È SEVERAMENTE VIETATO
AI NON AUTORIZZATI
ESEGUIRE LAVORI
SU APPARECCHIATURE
ELETTRICHE**

0110 63 80



**NON TOCCARE LINEE
ED APPARECCHIATURE
ELETTRICHE IN GENERE
PRIMA ASSICURARSI
CHE SIA STATA TOLTA
LA TENSIONE**

0110 63 90



**È VIETATO
AGLI AUTISTI
DEGLI AUTOCARRI ESTERNI
CIRCOLARE NEI REPARTI**

0110 67 00



**ALL'INTERNO
DELLO STABILIMENTO
I SIGNORI AUTISTI NON
DEVONO ALLONTANARSI
DAL PROPRIO MEZZO**

0110 67 10



**È VIETATO
AGLI AUTISTI ESTERNI
ALLONTANARSI
DAL PROPRIO AUTOMEZZO**

0110 67 20



**DIVIETO DI RETROMARCIA
PER TUTTI GLI AUTOMEZZI
SENZA L'ASSISTENZA
DI UNA PERSONA
A TERRA**

0110 67 30



**È SEVERAMENTE
VIETATO
L'ACCESSO
AGLI AUTOVEICOLI
NON AUTORIZZATI**

0110 67 40



**VIETATO L'USO
DEL MONTACARICHI
ALLE PERSONE
NON AUTORIZZATE**

0110 70 00



**MONTACARICHI
PER SOLE COSE
NON TRASPORTARE
PERSONE**

0110 70 10



**NON INQUINARE
VIETATO VERSARE
SOLVENTI, VERNICI,
OLI, GRASSI, ecc.**

0110 79 00



**NON INQUINARE
VIETATO VERSARE
NEI LAVANDINI
LIQUIDI ESTRANEI**

0110 79 10



**È ASSOLUTAMENTE
VIETATO IMMETTERE OLIO,
SOLVENTE O SOSTANZE
INQUINANTI NEGLI SCARICHI
E NELLE FOGNATURE**

0110 79 20



**È RIGOROSAMENTE
VIETATO INQUINARE
LE ACQUE
DI SCARICO**

0110 79 30



**VIETATO PASSARE
O SOSTARE SOTTO
I CARICHI SOSPESI**

0110 82 00



**VIETATO PASSARE
O SOSTARE SOTTO
PONTEGGI, IMPALCATURE
O CARICHI SOSPESI**

0110 85 00



**VIETATO PASSARE
E SOSTARE
NEL RAGGIO D'AZIONE
DELLA GRU**

0110 88 00



*cartello
neutro*

0110 90 00



**NON RIMUOVERE
I DISPOSITIVI
DI SICUREZZA
A MACCHINA IN MOTO**

0110 91 00



**RIMOZIONE TEMPORANEA
DELLE PROTEZIONI**
LE PROTEZIONI E I DISPOSITIVI DI SICUREZZA
DELLE MACCHINE NON DEVONO ESSERE RIMOSSI
SE NON PER NECESSITÀ DI LAVORO ED
ADOPTANDO IMMEDIATAMENTE MISURE
PER RIDURRE AL LIMITE MINIMO POSSIBILE
IL PERICOLO CHE NE DERIVA, SOTTO LA
SORVEGLIANZA DEI SUPERIORI DIRETTI

0110 91 10





0110 91 20



0110 94 00



0110 97 00



0111 00 00



0111 03 00



0111 12 00



0111 12 10



0111 15 00



0111 18 00



0111 36 00



0111 42 00



0111 48 00



0111 51 00



0111 54 00



0111 54 10



0111 54 20



0111 54 30



0111 57 00



0111 60 00



0111 63 00



0111 66 00



0111 69 00



Segnali di divieto bilingue tedesco - italiano

Materiale	Dimensioni (cm)					
	18x12	30x20	31x25	35x12,5	50x35	70x50
adesivo	18x12	30x20				
alluminio	18x12	30x20	31x25	35x12,5	50x35	70x50
Distanza di lettura (m)	3	5	6	3	8	12

* Disponibile anche in plastica 30x20 cm.



P001 00 11
*



P002 47 02
*



P002 47 26



P003 44 11



P004 34 11



P006 22 11



P011 51 01



P020 72 02



0110 40 60
*



0110 57 01



0110 63 01



0110 91 21



0111 12 01



0111 18 01

Segnali di divieto luminescenti

Materiale	Dimensioni (cm)				
adesivo	18x12				
alluminio	18x12	21x16	30x20	50x35	70x50
Distanza di lettura (m)	3	4	5	8	12



P002 47 01



P002 47 21



P002 47 31



P011 51 11



P020 72 01



0120 00 10

Segnali di divieto bifacciali a "V"

Materiale	Dimensioni (cm)				
alluminio	21x16	30x20	31x25	50x35	70x50
Distanza di lettura (m)	4	5	6	8	12



P002 15 20

Segnali di divieto bifacciali a "V" luminescenti

Materiale	Dimensioni (cm)		
alluminio	30x20	50x35	70x50
Distanza di lettura (m)	5	8	12



P002 15 21



Segnali di divieto bifacciali

Materiale	Dimensioni (cm)	
plastica	18x12	30x20



0123 00 10



0123 00 20



0123 00 30



0123 00 40



0123 00 50



0123 00 60

Segnali di divieto

Materiale	Dimensioni (cm)		
alluminio	30x20	50x35	70x50



U130 00 10



U130 00 20



U130 06 00



0130 03 01



0130 12 00

Segnali di divieto bilingue tedesco - italiano

Materiale	Dimensioni (cm)	
alluminio	50x35	70x50



U130 06 01



0130 03 02



Segnali di divieto

Materiale	Dimensioni (cm)	
alluminio	100x35	140x50
Distanza di lettura (m)	8	12



▶ P002 47 00



▶ P002 47 20



▶ 0140 06 00



▶ 0140 06 10

POTETE CHIEDERE SEMPRE DI PIÙ

D&B realizza grafiche personalizzate in qualsiasi dimensione e su tutti i materiali disponibili: adesivo, plastica, alluminio, polionda.

Contattateci per avere informazioni e assistenza: info@dbverona.it

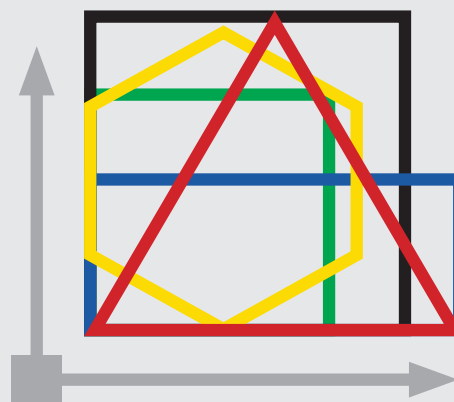

SPECIFICHE TECNICHE SEGNALETICA AZIENDALE ALLUMINIO:

lastra bianca di alluminio primario lega 3003, spessore 0,5 mm, con grado di incrudimento h 48, vernice poliuretana tinta 9010 e trasparente protettivo sul retro.



Segnali di divieto in inglese

Materiale	Dimensioni (cm)	
adesivo	30x20	40x30
plastica	30x20	40x30
Distanza di lettura (m)	5	7



P000 UK 02



P000 UK 06



P000 UK 12



P002 UK 02



P002 UK 12



P006 UK 12



P013 UK 12



P020 UK 02



P023 UK 02

Segnali di divieto in inglese

Materiale	Dimensioni (cm)
adesivo	30x10
plastica	30x10
Distanza di lettura (m)	3



P000 UK 03



P000 UK 07



P000 UK 13



P002 UK 03

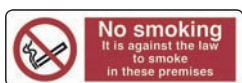

P002 UK 13



P006 UK 13



P013 UK 13



P020 UK 03



P023 UK 03



Segnali di divieto in tedesco

Materiale	Dimensioni (cm)		
adesivo	20x15	30x20	
alluminio	20x15	30x20	
plastica	20x15	30x20	40x30
Distanza di lettura (m)	3	5	7



P000 DE 02



P000 DE 06



P002 DE 02



P002 DE 22



P003 DE 02



P004 DE 02



P005 DE 02



P006 DE 02



P013 DE 02



P020 DE 02



P022 DE 02



P023 DE 02



P024 DE 02



P031 DE 02

Segnali di divieto in tedesco luminescenti

Materiale	Dimensioni (cm)	
adesivo	30x20	
plastica	30x20	40x30
Distanza di lettura (m)	5	7



P000 DE 07



P003 DE 03



P020 DE 03



SEGNALI DI OBBLIGO

Segnali di obbligo

Materiale	Dimensioni (cm)						
adesivo	4x4	8x8	12x12	20x20			
alluminio			12x12	20x20	27x27	35x35	50x50
Distanza di lettura (m)			3	5	7	8	12

* Disponibile anche in plastica 20x20 cm.

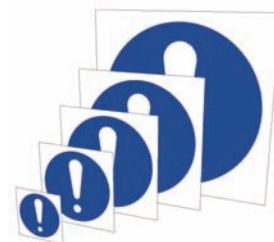

M001 00 00	M002 00 00	M003 00 00 *	M004 00 00 *	M005 00 00	M006 00 00	M007 00 00
M008 00 00 *	M009 00 00 *	M010 00 00 *	M011 00 00	M012 00 00	M013 00 00	M014 00 00 *
M015 00 00	M016 00 00	M017 00 00 *	M018 00 00 *	M019 00 00	M020 00 00	M021 00 00
M022 00 00	M023 00 00	M024 00 00	M025 00 00	M026 00 00	M027 00 00	M028 00 00
M029 00 00	M030 00 00	M031 00 00	M032 00 00	M033 00 00	M034 00 00	M035 00 00



Segnali di obbligo circolari

Materiale	Dimensioni diametro (cm)					
	5	10	20	30	40	60
adesivo	5	10	20	30	40	
alluminio			20	30	40	60
plastica		10	20	30	40	60
Distanza di lettura (m)		3	5	7	9	13

* Disponibile anche in alluminio diametro 10 cm.





Segnali di obbligo

Materiale	Dimensioni (cm)							
adesivo	6x4	12x8	18x12	30x20				
alluminio			18x12	30x20	31x25	35x12,5	50x35	70x50
Distanza di lettura (m)			3	5	6	3	8	12

* Disponibile anche in plastica 30x20 cm.

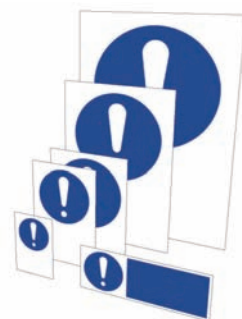



È OBBLIGATORIO
CHIUDERE I RECIPIENTI
CONTENENTI SOLVENTE
CON GLI APPOSITI
COPERCHI

M001 01 00



USARE PEDANA
E GUANTI
ISOLANTI

M001 01 10



È OBBLIGATORIO
LAVORARE SU PEDANE
ISOLANTI PER ESEGUIRE
SALDATURE ELETTRICHE

M001 01 20



È OBBLIGATORIO
ESEGUIRE
LE SALDATURE
SOTTO ASPIRAZIONE

M001 01 30



LASCIARE LIBERI
I PASSAGGI E
LE USCITE

M001 01 40



È OBBLIGATORIO
MUNIRSI DI LAMPADA
PORTATILE A BATTERIA
PRIMA DI ENTRARE
IN QUESTO REPARTO

M001 01 50



A MOTORE
IN MOTO
INSERIRE
L'ASPIRATORE

M001 01 60



SEGNALARE SUBITO
DIFETTI O GUASTI
DELLA MACCHINA

M001 01 70



TUTTI COLORO
CHE LAVORANO
SU MACCHINE UTENSILI
DEVONO INDOSSARE
CAMICIE O GIUBBINI
ALLACCIATI AI POLSI

M001 01 80



MANTENERE
PULITE E LUBRIFICATE
LE MACCHINE
A CUI SIETE ADDETTI

M001 01 90



RIFORNIMENTO
A MOTORE
SPENTO

M001 02 10



È OBBLIGATORIO
SPEGNERE
IL MOTORE

M001 02 20



È OBBLIGATORIO
LEGGERE
LE ISTRUZIONI

M002 00 10



È OBBLIGATORIO
PROTEGGERE
L'UDITO

M003 05 00



È CONSIGLIATO
PROTEGGERE
L'UDITO

M003 05 10



È OBBLIGATORIO
L'USO DI PROTEZIONI
ACUSTICHE

M003 05 20



OLTRE QUESTO
LIMITE
È OBBLIGATORIO
PROTEGGERE
L'UDITO

M003 05 30



IN QUESTA ZONA
È OBBLIGATORIO
INDOSSARE
LA CUFFIA ANTIRUMORE

M003 05 40



ATTENZIONE
POSTAZIONE CON
LIVELLO SONORO
SUPERIORE
A 85 dB(A)

M003 05 60



SU QUESTA MACCHINA
È OBBLIGATORIO
L'USO DI PROTEZIONI
ACUSTICHE

M003 05 70



ZONA CON LIVELLO SONORO
SUPERIORE A 85 dB(A)
È OBBLIGATORIO
PROTEGGERE
L'UDITO

M003 05 80



IN QUESTA AREA L'ESPOSIZIONE
AL RUMORE PUÒ SUPERARE
GLI 85 dB(A)
È OBBLIGATORIO INDOSSARE
LE PROTEZIONI ACUSTICHE
PRIMA DI ACCEDERVI
L'INOSSERVAZIONE DI TALE OBBLIGO È SANZIONATA
CON L'AMMENDA DA € 200 A € 800

M003 05 90



ALL'INTERNO DI QUESTO LOCALE
L'ESPOSIZIONE
AL RUMORE PUÒ SUPERARE
GLI 85 dB(A)
È OBBLIGATORIO INDOSSARE
LE PROTEZIONI ACUSTICHE
PRIMA DI ACCEDERVI
L'INOSSERVAZIONE DI TALE OBBLIGO È SANZIONATA
CON L'AMMENDA DA € 200 A € 800

M003 06 00



È OBBLIGATORIO
PROTEGGERE
GLI OCCHI

M004 21 00



IN QUESTA AREA
È OBBLIGATORIO
L'USO DEGLI OCCHIALI
A TENUTA

M004 21 10





M004 21 20



M004 21 30



M006 00 10



M008 52 00



M009 39 00



M009 39 10



M010 58 00



M011 30 00



M011 30 10



M011 30 20



M012 00 10



M013 61 00



M014 45 00



M015 00 10



M016 00 10



M017 09 00



M017 09 10



M018 18 00



M018 18 10



M019 00 10



M020 00 10



M021 00 10



M022 00 10



M023 00 10



M024 89 90





M026 00 10



M027 00 10



M027 15 10



M028 00 10



M029 00 10



M029 27 20



M030 00 10



M030 76 00



M031 00 10



M032 00 10



M032 55 00



M033 00 10



M034 00 10



M035 00 10



M036 00 10



M037 00 10



M038 00 10



M039 00 10



M040 00 10



M041 00 10



M042 00 10



M043 00 10



M044 00 10



M045 00 10



M046 00 10





È OBBLIGATORIO FISSARE
CON GLI APPOSITI
FERMI O CATENE
LE BOMBOLE

M046 24 00



USARE GLI
AUTORESPIRATORI

M047 00 10



USARE I
RIVELATORI
DI GAS

M048 00 10



INDOSSARE
PROTEZIONI
PER
PATTINAGGIO

M049 00 10



TOGLIERE
LA TENSIONE
PRIMA DI INIZIARE
RIPARAZIONI O LAVORI

0180 12 00



TOGLIERE
LA TENSIONE
PRIMA DI INSERIRE
O STACCARE
LE SPINE

0180 12 10



È OBBLIGATORIO
INDOSSARE
LA CINTURA DI SICUREZZA
ALLA GUIDA
DEL MULETTO

0180 18 15



È OBBLIGATORIO
L'USO
DELLA CINTURA
DI SICUREZZA

0180 18 20



DURANTE IL TRASPORTO
E DEPOSITO,
MUNIRE DELL'APPOSITO
CAPPELLOTTO
LE BOMBOLE PIENE

0180 24 10



AL SUONO
DELLA SIRENA
ALLONTANARSI
DAI NASTRI
TRASPORTATORI

0180 27 00



ATTENDERE
IL SEGNALE
STABILITO
PRIMA DI AVVIARE
I MACCHINARI

0180 27 10



DARE IL SEGNALE
PRIMA
DI AVVIARE

0180 27 30



CONTROLLARE
PERIODICAMENTE
FUNI E CATENE

0180 33 00



È OBBLIGATORIO
L'USO
DI GUANTI
ISOLANTI

0180 36 00



È OBBLIGATORIO
USARE
LA CUFFIA O
IL COPRICAPO

0180 42 00



INDOSSARE
LA CUFFIA
RACCHIUDI CAPELLI

0180 49 00



CARRELLI A
PASSO D'UOMO

0180 64 00



VELOCITÀ MASSIMA
DEI CARRELLI
10 km/h

0180 64 10



VEICOLI A
PASSO D'UOMO

0180 67 00



È OBBLIGATORIO
L'USO
DEGLI APPOSITI
DISPOSITIVI
BLOCCAPEZZO

0180 70 00



ASSICURATEVI PRIMA
DI ESEGUIRE MOLATURE
CHE IL POGGIAPEZZI E
LA LINGUETTA
DISTINO DALLA MOLA
COME INDICATO

0180 73 00



CHIUDERE
IL RUBINETTO
GRAZIE

0180 79 00



SPENGERE
LE SIGARETTE
GRAZIE

0180 82 00



EFFETTUARE A MOTORE SPENTO
LE OPERAZIONI DI CARICO E
SCARICO DEGLI AUTOMEZZI E
STARE IN ZONA DI SICUREZZA
PER ASSISTERE ALLE OPERAZIONI

0180 85 00



SPENGERE IL MOTORE
E NON ALLONTANARSI
DAL PROPRIO
AUTOMEZZO

0180 85 10





REGOLARE
IL POGGIAPEZZI
SECONDO L'USURA
DELLA MOLA

0180 88 00



PEDONI
A DESTRA

0180 91 00
*



PEDONI
A SINISTRA

0180 91 10
*



PEDONI
SOTTO

0180 91 20
*

Segnali di obbligo

Materiale	Dimensioni (cm)		
alluminio	30x20	50x35	70x50

* Disponibile anche in plastica 30x20 cm.



È OBBLIGATORIO USARE I MEZZI DI PROTEZIONE
PERSONALE IN DOTAZIONE A CIASCUNO

U190 00 10



È OBBLIGATORIO USARE I MEZZI DI PROTEZIONE
PERSONALE IN DOTAZIONE A CIASCUNO

U190 00 14



È OBBLIGATORIO USARE
I MEZZI DI PROTEZIONE
PERSONALE IN DOTAZIONE
A CIASCUNO

U190 00 20



È OBBLIGATORIO USARE
I MEZZI DI PROTEZIONE
PERSONALE IN DOTAZIONE
A CIASCUNO

U190 00 24



È OBBLIGATORIO USARE
I MEZZI DI PROTEZIONE
PERSONALE IN DOTAZIONE
A CIASCUNO

U190 00 26



**DENUNCIA
INFORTUNI**
TUTTI I LAVORATORI,
SALVO IMPEDIMENTO PER CAUSE
DI FORZA MAGGIORE, SONO TENUTI
A SEGNALARE SUBITO AI PROPRI CAPI
GLI INFORTUNI, COMPRESSE LE LESIONI
DI PICCOLA ENTITÀ A LORO ACCADUTE
DURANTE IL LAVORO

U190 00 30

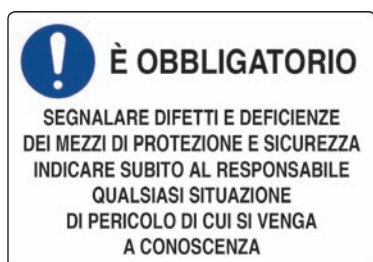

È OBBLIGATORIO
SEGNALARE DIFETTI E DEFICIENZE
DEI MEZZI DI PROTEZIONE E SICUREZZA
INDICARE SUBITO AL RESPONSABILE
QUALSIASI SITUAZIONE
DI PERICOLO DI CUI SI VENGA
A CONOSCENZA

U190 00 50

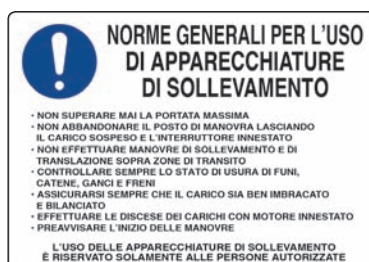

**NORME GENERALI PER L'USO
DI APPARECCHIATURE
DI SOLLEVAMENTO**
• NON SUPERARE MAI LA PORTATA MASSIMA
• NON ABBANDONARE IL POSTO DI MANOVRA LASCIANDO
IL CARICO SOSPESO E L'INTERRUTTORE INNESTATO
• NON EFFETTUARE MANOVRE DI SOLLEVAMENTO E DI
TRASLAZIONE SOPRA ZONE DI TRANSITO
• CONTROLLARE SEMPRE LO STATO DI USURA DI FUNI,
CATENE, GANCI E FRENI
• ASSICURARSI SEMPRE CHE IL CARICO SIA BEN IMBRACATO
E BILANCIATO
• EFFETTUARE LE DISCESE DEI CARICHI CON MOTORE INNESTATO
• PREAVVISARE L'INIZIO DELLE MANOVRE
L'USO DELLE APPARECCHIATURE DI SOLLEVAMENTO
È RISERVATO SOLAMENTE ALLE PERSONE AUTORIZZATE

U190 00 60



NON SI RISPONDE
DEGLI OGGETTI DI QUALSIASI
NATURA LASCIATI SULLE AUTO
SE NON SONO STATI CONSEGNATI
SPECIFICAMENTE AL PERSONALE
ADDETTO ALLA RICEZIONE

U190 00 70





U190 00 80



U190 06 00
*

Segnali di obbligo

Materiale	Dimensioni (cm)	
alluminio	50x35	70x50



0190 03 00



0190 12 00

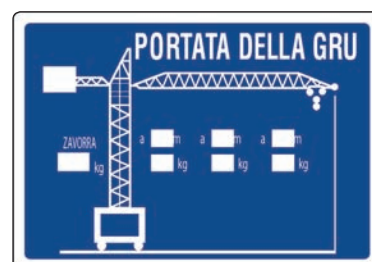

0190 15 00

Segnali di obbligo in inglese

Materiale	Dimensioni (cm)	
adesivo	30x20	40x30
plastica	30x20	40x30
Distanza di lettura (m)	5	7



M000 UK 02



M000 UK 06



M003 UK 02



M004 UK 02



M008 UK 02





M009 UK 02



M010 UK 02



M011 UK 02



M013 UK 02



M014 UK 02



M015 UK 02



M017 UK 02



M019 UK 02



M022 UK 02



M024 UK 02

Segnali di obbligo in inglese

Materiale	Dimensioni (cm)
adesivo	30x10
plastica	30x10
Distanza di lettura (m)	3

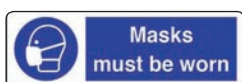

M000 UK 03



M000 UK 07

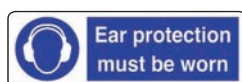

M003 UK 03



M004 UK 03



M008 UK 03



M009 UK 03



M010 UK 03



M011 UK 03



M013 UK 03



M014 UK 03



M015 UK 03



M017 UK 03



M019 UK 03



M022 UK 03



M024 UK 03



Segnali di obbligo in tedesco

Materiale	Dimensioni (cm)		
adesivo	20x15	30x20	
alluminio	20x15	30x20	
plastica	20x15	30x20	40x30
Distanza di lettura (m)	3	5	7



M002 DE 02

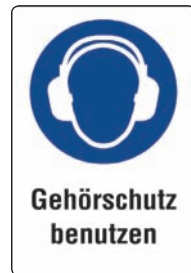

M003 DE 02



M004 DE 02



M008 DE 02



M009 DE 02



M010 DE 02



M011 DE 02



M012 DE 02



M013 DE 02



M014 DE 02



M015 DE 02



M016 DE 02



M017 DE 02



M018 DE 02



M019 DE 02



M020 DE 02



M021 DE 02



M022 DE 02



M023 DE 02



M024 DE 02

SEGNALI DI ANTINCENDIO

Segnali di antincendio

Materiale	Dimensioni (cm)					
	12x12		20x20			
adesivo	12x12		20x20			
alluminio	12x12	15x15	20x20	25x25	35x35	50x50
plastica			20x20			
Distanza di lettura (m)	3	4	5	6	8	12

* Disponibile anche in adesivo 35x35 cm.



						
F001 00 00 *	F002 00 00 *	F003 00 00 *	F004 00 00 *	F005 00 00 *	F006 00 00 *	F007 00 00
						
F008 00 00	F009 00 00	F010 00 00	F011 00 00 *	F012 00 00	F013 00 00	F014 00 00
						
F015 00 00	F016 00 00	0220 00 25	0220 00 40	0220 00 50	0220 01 15	0220 01 25
						
0220 01 30	0220 01 40	0220 01 50 *	0220 01 60 *			

Segnali di antincendio

Materiale	Dimensioni (cm)			
	12x12	20x20	35x35	50x50
adesivo	12x12	20x20		
alluminio	12x12	20x20	35x35	50x50
Distanza di lettura (m)	3	5	8	12



0261 00 10



Segnali di antincendio luminescenti

Materiale	Dimensioni (cm)				
	12x12	15x15	20x20	35x35	50x50
adesivo	12x12		20x20		
alluminio	12x12	15x15	20x20	35x35	50x50
plastica			20x20		
Distanza di lettura (m)	3	4	5	8	12



F001 00 01



F002 00 01



F003 00 01



F004 00 01



F005 00 01



F006 00 01



F007 00 01



F009 00 01



F016 00 01



0230 00 25



0230 00 50



0230 01 15



0230 01 25



0230 01 30



0230 01 50



0230 01 60

Segnali di antincendio bifacciali a "V"

Materiale	Dimensioni (cm)			
	12x12	20x20	35x35	50x50
alluminio	12x12	20x20	35x35	50x50
Distanza di lettura (m)	3	5	8	12



F001 22 50



F002 22 50



F005 22 50



0225 00 25



0225 01 25



0225 01 40

Segnali di antincendio bifacciali a "V" luminescenti

Materiale	Dimensioni (cm)		
	20x20	35x35	50x50
alluminio	20x20	35x35	50x50
Distanza di lettura (m)	5	8	12



F001 22 51



F002 22 51



F005 22 51



0235 00 25



0235 01 25



Segnali di antincendio bifacciali a bandiera

Materiale	Dimensioni (cm)			
	alluminio	12x12	20x20	35x35
Distanza di lettura (m)	3	5	8	12



F001 22 80



F002 22 80



F005 22 80



0228 00 25



0228 01 25



0228 01 40

Segnali di antincendio bifacciali a bandiera luminescenti

Materiale	Dimensioni (cm)		
	alluminio	20x20	35x35
Distanza di lettura (m)	5	8	12



F001 22 81



F002 22 81



F005 22 81



0238 00 25



0238 01 25

Segnali di antincendio

Materiale	Dimensioni (cm)					
	adesivo	18x12		30x20		
alluminio	18x12	21x16	30x20	31x25	50x35	70x50
Distanza di lettura (m)	3	4	5	6	8	12

* Disponibile anche in plastica 30x20 cm.



F001 00 10



F001 00 20
*



F001 00 30



F001 00 40



F001 00 50





F001 00 60



F001 00 80



F002 10 35



F002 10 40



F002 10 50



F002 10 60



F003 37 00



F004 04 00



F004 65 00



F004 65 10



F005 46 00
*



F005 46 10



F005 46 20



F005 46 30



F005 47 00



F006 40 00



F007 43 00



F008 00 10



F009 07 00



F010 00 70



F011 00 10



F012 00 10



F013 00 10



F014 00 10



F015 00 10





F016 61 00



0240 10 00



0240 10 10

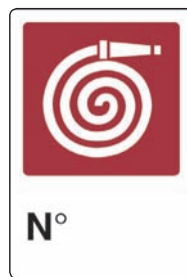

0240 10 21



0240 10 30



0240 10 33



0240 13 00



0240 16 00



0240 19 00



0240 22 00



0240 25 00



0240 28 00



0240 42 00



0240 43 00



0240 48 00



0240 49 00



0240 49 10



0240 50 00



0240 52 00



0240 55 00



0240 58 00



0240 58 10



0240 58 20



0240 58 30



Segnali di antincendio luminescenti

Materiale	Dimensioni (cm)				
adesivo	18x12				
alluminio	18x12	21x16	30x20	50x35	70x50
Distanza di lettura (m)	3	4	5	8	12



F001 00 11



F001 00 21



F001 00 31



F001 00 41



F001 00 61



F001 00 81



F002 10 36



F002 10 41

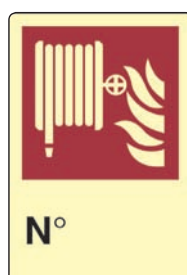

F002 10 51

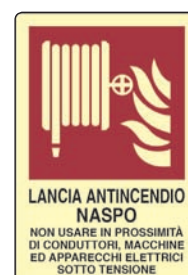

F002 10 61



F004 04 01



F005 46 01



F005 46 11



F005 46 21



F005 46 31



F006 40 01



F009 07 01



F010 00 71



F016 61 01



0250 10 00





0250 10 10

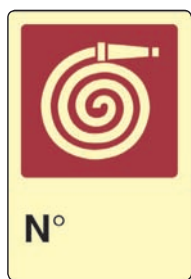

0250 10 21



0250 10 30



0250 13 00



0250 16 00



0250 19 00



0250 28 00



0250 36 00



0250 37 00



0250 37 10



0250 38 00



0250 41 00



0250 43 00



0250 45 00

Segnali di antincendio bifacciali a "V"

Materiale	Dimensioni (cm)				
alluminio	21x16	30x20	31x25	50x35	70x50
Distanza di lettura (m)	4	5	6	8	12



F001 45 10



F001 45 20



F001 45 60



F001 45 80



F002 45 35



F002 45 40





F005 45 00



F009 45 00



0245 10 00



0245 10 10



0245 48 00



0245 58 00



0245 58 10

Segnali di antincendio bifacciali a "V" luminescenti

Materiale	Dimensioni (cm)		
alluminio	30x20	50x35	70x50
Distanza di lettura (m)	5	8	12



F001 45 11



F001 45 21



F001 45 61



F001 45 81



F002 45 36



F002 45 41



F005 45 01



0255 10 00



0255 10 10



0255 41 00



0255 45 00

Segnali di antincendio bifacciali a bandiera

Materiale	Dimensioni (cm)				
alluminio	21x16	30x20	31x25	50x35	70x50
Distanza di lettura (m)	4	5	6	8	12



F001 48 10



F001 48 20



F001 48 60



F001 48 80



F002 48 35



F002 48 40





F005 48 00



F009 48 00



0248 10 00



0248 10 10



0248 48 00



0248 58 00



0248 58 10

Segnali di antincendio bifacciali a bandiera luminescenti

Materiale	Dimensioni (cm)		
alluminio	30x20	50x35	70x50
Distanza di lettura (m)	5	8	12



F001 48 11



F001 48 21



F001 48 61



F001 48 81



F002 48 36



F002 48 41



F005 48 01



0258 10 00



0258 10 10



0258 41 00



0258 45 00



Segnali di antincendio

Materiale	Dimensioni (cm)
alluminio	31x25
Distanza di lettura (m)	6



F001 00 09



F001 00 29



F002 10 34



F002 10 49



F005 45 99



0240 09 99



0240 10 20

Segnali di antincendio

Materiale	Dimensioni (cm)		
adesivo	18x12		
alluminio	18x12	30x20	50x35
Distanza di lettura (m)	3	5	8



0260 00 01



0260 00 05



0260 00 09



0260 00 20



0260 00 25



0260 00 28



0260 00 30



0260 00 35

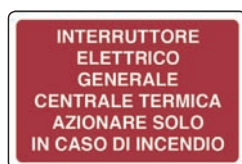

0260 00 40



0260 00 43



0260 00 45



0260 00 50



0260 00 55



0260 00 60



0260 00 65

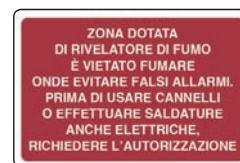

0260 00 70



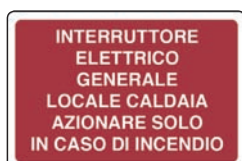

0260 00 90



0260 01 00



0260 01 10



0260 01 20



0260 01 35



0260 01 38



0260 01 39



0260 01 45



0260 01 50



0260 01 60



0260 03 00

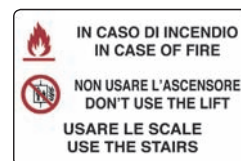

0260 03 10



0260 07 00

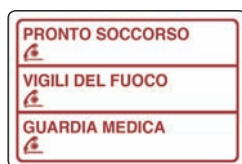

0260 10 00

Segnali di antincendio luminescenti

Materiale	Dimensioni (cm)		
	18x12	30x20	50x35
adesivo	18x12		
alluminio	18x12	30x20	50x35
Distanza di lettura (m)	3	5	8



0270 00 05



0270 00 20



0270 00 25



0270 00 30





0270 00 35

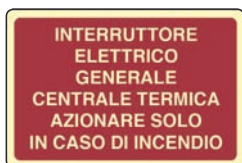

0270 00 40



0270 00 45



0270 00 50



0270 00 55



0270 00 60



0270 00 65



0270 00 90



0270 01 00



0270 01 10



0270 01 20



0270 01 35



0270 01 50



0270 01 60



0270 03 00



0270 03 10



0270 07 00



0270 10 00

ON-LINE CON PRIORITÀ ASSOLUTA



D&B è sempre disponibile on-line. Per avere informazioni anche su eventuali prodotti non presenti a catalogo potete inviarci una mail all'indirizzo: info@dbverona.it La vostra richiesta avrà **priorità assoluta**.



Segnali di antincendio bilingue tedesco - italiano

Materiale	Dimensioni (cm)					
	18x12		30x20			
adesivo	18x12		30x20			
alluminio	18x12	21x16	30x20	31x25	50x35	70x50
Distanza di lettura (m)	3	4	5	6	8	12

* Disponibile anche in plastica 30x20 cm.



F001 00 12



F001 00 22
*



F005 46 02



F016 61 02



0240 10 11
*



0240 49 11



0240 58 01

Segnali di antincendio in inglese

Materiale	Dimensioni (cm)	
	30x20	40x30
adesivo	30x20	40x30
plastica	30x20	40x30
Distanza di lettura (m)	5	7



F001 UK 02



F001 UK 21



F002 UK 02



F004 UK 02



F005 UK 02



F006 UK 02



Segnali di antincendio in inglese

Materiale	Dimensioni (cm)
adesivo	30x10
plastica	30x10
Distanza di lettura (m)	3



F001 UK 03



F001 UK 22



F002 UK 03



F004 UK 03



F005 UK 03



F006 UK 03

LETTERE E NUMERI FUSTELLATI ADESIVI

Si realizzano lettere e numeri fustellati adesivi con qualsiasi carattere ed in qualsiasi dimensione e colore stradale, sia in pellicola normale che in pellicola rifrangente.

abcdefghijklmnopqrstuvwxy 1234567890

a a a a	65 mm
	50 mm
	30 mm
	25 mm

ABCDEFGHIJKLMN OPQRSTUVWXYZ 1234567890

A A A A A A A A A A	200 mm
	150 mm
	120 mm
	100 mm
	90 mm
	70 mm
	60 mm
	50 mm
	40 mm

SEGNALI DI EMERGENZA

Segnali di emergenza

Materiale	Dimensioni (cm)					
adesivo	12x12		20x20			
alluminio	12x12	15x15	20x20	25x25	35x35	50x50
Distanza di lettura (m)	3	4	5	6	8	12

* Disponibile anche in adesivo 35x35 cm.



E001 00 00
*



E002 00 00
*



E003 00 00
*



E004 00 00



E005 00 00
*



E006 00 00
*



E007 00 00
*



E008 00 00



E009 00 00



E010 00 00
*



E011 00 00
*



E012 00 00
*



E013 00 00



E014 00 00



E015 00 00



E016 00 00



E017 00 00



E018 00 00



E019 00 00



E020 00 00



E021 00 00



E022 00 00
*



E023 00 00
*



E024 00 00



E025 00 00



E027 00 00



E028 00 00



E029 00 00



E031 00 00



E032 00 00



E033 00 00



E034 00 00



E035 00 00



E036 00 00



E037 00 00





Segnali di emergenza luminescenti

Materiale	Dimensioni (cm)					
adesivo	12x12		20x20			
alluminio	12x12	15x15	20x20	25x25	35x35	50x50
plastica			20x20			
Distanza di lettura (m)	3	4	5	6	8	12





E017 00 01



E018 00 01



E019 00 01



E020 00 01



0310 00 80



0310 00 90



0310 01 00



0310 02 20



0310 02 28

Segnali di emergenza bifacciali a "V"

Materiale	Dimensioni (cm)			
alluminio	12x12	20x20	35x35	50x50
Distanza di lettura (m)	3	5	8	12



E001 30 50



E002 30 50



E003 30 50



E007 30 50

Segnali di emergenza bifacciali a "V" luminescenti

Materiale	Dimensioni (cm)		
alluminio	20x20	35x35	50x50
Distanza di lettura (m)	5	8	12



E001 30 51



E002 30 51



E003 30 51



E007 30 51

Segnali di emergenza bifacciali a bandiera

Materiale	Dimensioni (cm)			
alluminio	12x12	20x20	35x35	50x50
Distanza di lettura (m)	3	5	8	12



E001 30 80



E002 30 80



E003 30 80



E007 30 80



Segnali di emergenza bifacciali a bandiera luminescenti

Materiale	Dimensioni (cm)		
alluminio	20x20	35x35	50x50
Distanza di lettura (m)	5	8	12



E001 30 81



E002 30 81



E003 30 81



E007 30 81

Uscite di emergenza

Materiale	Dimensioni (cm)					
adesivo	18x12		30x20			
alluminio	18x12	21x16	30x20	31x25	50x35	70x50
plastica	18x12		30x20			
Distanza di lettura (m)	3	4	5	6	8	12



E001 IT 69



E002 IT 69



E002 IT 78



E002 IT 73



E001 IT 89



E002 IT 88



E001 IT 79



E002 IT 83

Uscite di emergenza luminescenti

Materiale	Dimensioni (cm)			
alluminio	21x16	30x20	50x35	70x50
Distanza di lettura (m)	4	5	8	12



E001 IT 01



E002 IT 01



E002 IT 12



E002 IT 06



E001 IT 22



E002 IT 22



E001 IT 12



E002 IT 16



Uscite di emergenza bifacciali a "V"

Materiale	Dimensioni (cm)	
alluminio	30x20	50x35
Distanza di lettura (m)	5	8



E001 IT 48



E002 IT 48



E002 IT 46



E002 IT 47



E001 IT 98



E002 IT 44



E001 IT 58



E002 IT 45

Uscite di emergenza bifacciali a "V" luminescenti

Materiale	Dimensioni (cm)	
alluminio	30x20	50x35
Distanza di lettura (m)	5	8



E001 IT 08



E002 IT 08



E002 IT 09



E002 IT 07



E001 IT 28



E002 IT 04



E001 IT 18



E002 IT 05



Uscite di emergenza bifacciali a bandiera

Materiale	Dimensioni (cm)	
alluminio	30x20	50x35
Distanza di lettura (m)	5	8



E001 IT 19



E002 IT 18



E002 IT 23



E002 IT 17



E001 IT 38



E002 IT 14



E001 IT 29



E002 IT 15

Uscite di emergenza bifacciali a bandiera luminescenti

Materiale	Dimensioni (cm)	
alluminio	30x20	50x35
Distanza di lettura (m)	5	8



E001 IT 09



E002 IT 02



E002 IT 03



E002 IT 13



E001 IT 27



E002 IT 24



E001 IT 17



E002 IT 19

Uscite di emergenza

Materiale	Dimensioni (cm)						
	25x12,5	30x15	40x20	50x25	70x35	100x50	130x65
adesivo	25x12,5	30x15	40x20	50x25			
alluminio	25x12,5	30x15	40x20	50x25	70x35	100x50	
plastica	25x12,5	30x15	40x20	50x25	70x35	100x50	130x65
Distanza di lettura (m)	3	4	5	6	8	12	16



E001 00 10



E002 00 10



E002 60 00



E002 50 00



E001 00 20



E002 00 20



E001 00 30



E002 00 30

Uscite di emergenza luminescenti

Materiale	Dimensioni (cm)						
	25x12,5	30x15	40x20	50x25	70x35	100x50	130x65
adesivo	25x12,5	30x15	40x20	50x25			
alluminio	25x12,5	30x15	40x20	50x25	70x35	100x50	
plastica	25x12,5	30x15	40x20	50x25	70x35	100x50	130x65
Distanza di lettura (m)	3	4	5	6	8	12	16



E001 00 11



E002 00 11



E002 60 01



E002 50 01



E001 00 21



E002 00 21



E001 00 31



E002 00 31



Uscite di emergenza bifacciali a "V"

Materiale	Dimensioni (cm)	
alluminio	25x12,5	50x25
Distanza di lettura (m)	3	6



E001 00 15



E002 00 15



E002 60 05



E002 50 05



E001 00 25



E002 00 25



E001 00 35



E002 00 35

Uscite di emergenza bifacciali a "V" luminescenti

Materiale	Dimensioni (cm)	
alluminio	25x12,5	50x25
Distanza di lettura (m)	3	6



E001 00 16



E002 00 16



E002 60 06



E002 50 06



E001 00 26



E002 00 26



E001 00 36



E002 00 36

Uscite di emergenza bifacciali a bandiera

Materiale	Dimensioni (cm)	
	alluminio	25x12,5
Distanza di lettura (m)	3	6



E001 00 18



E002 00 18



E002 60 08



E002 50 08



E001 00 28



E002 00 28



E001 00 38



E002 00 38

Uscite di emergenza bifacciali a bandiera luminescenti

Materiale	Dimensioni (cm)	
	alluminio	25x12,5
Distanza di lettura (m)	3	6



E001 00 19



E002 00 19



E002 60 09



E002 50 09



E001 00 29

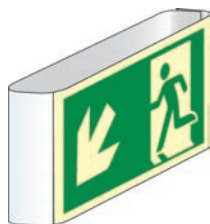

E002 00 29



E001 00 39



E002 00 39



Uscite di emergenza

Materiale	Dimensioni (cm)		
	35x12,5	55x20	70x25
adesivo	35x12,5	55x20	70x25
alluminio	35x12,5	55x20	70x25
plastica	35x12,5	55x20	70x25
Distanza di lettura (m)	3	5	6



E001 IT 10



E002 IT 10



E002 IT 60



E002 IT 50



E001 IT 20



E002 IT 20



E001 IT 30



E002 IT 30

Uscite di emergenza luminescenti

Materiale	Dimensioni (cm)		
	35x12,5	55x20	70x25
adesivo	35x12,5	55x20	70x25
alluminio	35x12,5	55x20	70x25
plastica	35x12,5	55x20	70x25
Distanza di lettura (m)	3	5	6



E001 IT 11



E002 IT 11



E002 IT 61



E002 IT 51



E001 IT 21



E002 IT 21



E001 IT 31



E002 IT 31

Segnali di emergenza

Materiale	Dimensioni (cm)					
adesivo	18x12		30x20			
alluminio	18x12	21x16	30x20	31x25	50x35	70x50
Distanza di lettura (m)	3	4	5	6	8	12

* Disponibile anche in plastica 18x12 cm e plastica 30x20 cm.



E001 03 00
*



E001 03 10



E002 06 00
*



E002 06 10



E003 36 50
*



E003 45 00



E003 45 10



E003 45 20
*



E003 45 30



E004 30 00



E007 66 00



E007 66 10



E007 66 15



E007 66 20



E007 66 25



E008 00 10



E010 00 10



E010 00 12



E011 54 00



E012 51 00





E012 51 10



E013 48 00



E014 00 10



E015 57 00



E016 00 10



E017 00 10



E018 00 10



E019 00 10



E020 00 10



E022 00 10



E023 00 10



E024 00 10



E027 00 10



E028 00 10



0320 21 00



0320 24 00



0320 27 00



0320 60 00



0320 60 10



0320 61 00



0320 63 00



0320 68 00



0320 69 00



0320 69 10



Segnali di emergenza luminescenti



Materiale	Dimensioni (cm)				
adesivo	18x12				
alluminio	18x12	21x16	30x20	50x35	70x50
Distanza di lettura (m)	3	4	5	8	12



E001 03 01

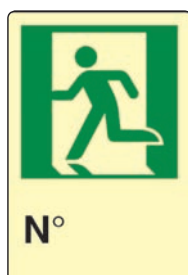

E001 03 11



E002 06 01

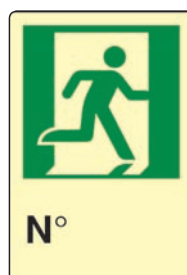

E002 06 11



E003 36 51



E003 45 01



E003 45 11



E003 45 21



E003 45 31



E004 30 01



E007 66 01



E007 66 11



E007 66 16



E007 66 21



E007 66 26



E008 00 11



E010 00 11



E010 00 13



E011 54 01



E012 51 01





**DOCCIA DI
DECONTAMINAZIONE**

E012 51 11



**BARELLA
DI PRONTO
SOCCORSO**

E013 48 01



**ACQUA
POTABILE**

E015 57 01



**FINESTRA
DI EMERGENZA
CON SCALA**

E016 00 11



**FINESTRA
DI RECUPERO E
SALVATAGGIO**

E017 00 11



**GIRARE
LA MANIGLIA
IN SENSO
ANTIORARIO**

E018 00 11



**GIRARE
LA MANIGLIA
IN SENSO
ORARIO**

E019 00 11



**PULSANTE
DI ARRESTO
DI EMERGENZA**

E020 00 11



**LE PORTE SI APRONO
SPINGENDO
SUL LATO
A SINISTRA**

E022 00 11



**LE PORTE SI APRONO
SPINGENDO
SUL LATO
A DESTRA**

E023 00 11



**RIFUGIO
TEMPORANEO
IN CASO
DI EMERGENZA**

E024 00 11



**BORSA MEDICA
DI
EMERGENZA**

E027 00 11



RIANIMATORE

E028 00 11



**USCITA DI
EMERGENZA**

0330 21 00



**USCITA DI
EMERGENZA**

0330 24 00



**USCITA DI
EMERGENZA**

0330 27 00



MASCHERE

0330 51 00



RESPIRATORI

0330 51 10



**AUTOPROTETTORE
AD ARIA
COMPRESSA**

0330 52 00



**CHIAVE DI
EMERGENZA**

0330 54 00



**LUOGO
SICURO**

0330 58 00



Segnali di emergenza bifacciali a "V"

Materiale	Dimensioni (cm)				
alluminio	21x16	30x20	31x25	50x35	70x50
Distanza di lettura (m)	4	5	6	8	12



E001 25 00



E002 25 00



E003 25 20



E007 25 00



E010 25 00



E010 55 00

Segnali di emergenza bifacciali a "V" luminescenti

Materiale	Dimensioni (cm)		
alluminio	30x20	50x35	70x50
Distanza di lettura (m)	5	8	12



E001 25 01



E002 25 01



E003 25 21



E007 25 01



E010 25 01



E010 55 01

Segnali di emergenza bifacciali a bandiera

Materiale	Dimensioni (cm)				
alluminio	21x16	30x20	31x25	50x35	70x50
Distanza di lettura (m)	4	5	6	8	12



E001 28 00



E002 28 00



E003 28 20



E007 28 00



E010 28 00



E010 58 00



Segnali di emergenza bifacciali a bandiera luminescenti

Materiale	Dimensioni (cm)		
alluminio	30x20	50x35	70x50
Distanza di lettura (m)	5	8	12



E001 28 01



E002 28 01



E003 28 21



E007 28 01



E010 28 01



E010 58 01

Segnali di emergenza

Materiale	Dimensioni (cm)		
adesivo	18x12	30x20	
alluminio	18x12	30x20	50x35



U340 05 00



U340 05 10



U340 05 20



0340 00 01



0340 00 05



0340 00 10



0340 00 14



0340 00 40



0340 00 50



0340 00 60



0340 00 65



0340 00 70



SPINGERE

0340 00 80

MASCHERE

0340 00 90

**MASCHERE
ANTIGAS**

0340 01 00

RESPIRATORI

0340 01 10

**ATTREZZATURE
DI
EMERGENZA**

0340 01 20

**ATTREZZATURE
PRONTO
SOCCORSO**

0340 01 30

**USARE SOLO
IN CASO
DI EMERGENZA**

0340 01 40

**INDUMENTI
PROTETTIVI**

0340 01 50

**ARRESTO
DI
EMERGENZA**

0340 01 60

**ARRESTO DI
EMERGENZA
GRU**

0340 01 70

**INTERRUTTORE
DI
EMERGENZA**

0340 01 80

**INTERRUTTORE
ELETTRICO
GENERALE**

0340 01 90

**INTERRUTTORE
ELETTRICO GENERALE
AZIONARE SOLO IN CASO
DI EMERGENZA**

0340 02 00

**DISPOSITIVO
INTERCETTAZIONE
COMBUSTIBILE
AZIONARE SOLO IN CASO
DI EMERGENZA**

0340 02 10

**USCITA DI EMERGENZA
COLLEGATA AD UN
SISTEMA DI ALLARME
USARE SOLO IN CASO
DI PERICOLO**

0340 02 20

**INTERRUTTORE
ELETTRICO GENERALE
ASCENSORE
AZIONARE SOLO IN CASO
DI EMERGENZA**

0340 02 30

**INTERRUTTORE
ELETTRICO GENERALE
CENTRALE TERMICA
AZIONARE SOLO IN CASO
DI EMERGENZA**

0340 02 40

**INTERRUTTORE
ELETTRICO GENERALE
GRUPPO ELETTROGENO
AZIONARE SOLO IN CASO
DI EMERGENZA**

0340 02 50



Segnali di emergenza luminescenti

Materiale	Dimensioni (cm)		
adesivo	18x12		
alluminio	18x12	30x20	50x35



0350 00 05



0350 00 10



0350 00 14



0350 00 40



0350 00 50



0350 00 60



0350 00 90



0350 01 00



0350 01 20



0350 01 30



0350 01 40



0350 01 50



0350 01 60

Segnali di emergenza

Materiale	Dimensioni (cm)				
	20x6	27x8	35x12,5	55x20	70x25
adesivo					
alluminio					
plastica					



U360 03 00



U360 03 10



U360 06 00



U360 10 00



U360 15 00



U360 20 00

Segnali di emergenza luminescenti

Materiale	Dimensioni (cm)				
	20x6	27x8	35x12,5	55x20	70x25
adesivo					
alluminio					
plastica					



U370 03 00



U370 03 10



U370 06 00



U370 10 00



U370 15 00



U370 20 00



Segnali di emergenza bilingue tedesco - italiano

Materiale	Dimensioni (cm)					
adesivo	18x12		30x20			
alluminio	18x12	21x16	30x20	31x25	50x35	70x50
plastica	18x12		30x20			
Distanza di lettura (m)	3	4	5	6	8	12



E001 03 02



E002 06 02



E007 66 02

Segnali di emergenza bilingue tedesco - italiano luminescenti

Materiale	Dimensioni (cm)					
adesivo	18x12					
alluminio	18x12	21x16	30x20	50x35	70x50	
Distanza di lettura (m)	3	4	5	8	12	



E001 03 05



E002 06 05



E007 66 05

Uscite di emergenza in inglese

Materiale	Dimensioni (cm)		
	30x10	45x15	60x20
adesivo	30x10	45x15	60x20
plastica	30x10	45x15	60x20
Distanza di lettura (m)	3	4	5



E001 UK 10



E002 UK 10



E002 UK 60



E002 UK 50



E001 UK 20



E002 UK 20



E001 UK 30



E002 UK 30



E001 UK 11



E002 UK 11



E002 UK 61



E002 UK 51



E001 UK 21



E002 UK 21



E001 UK 31



E002 UK 31

Segnali di emergenza in inglese

Materiale	Dimensioni (cm)	
	30x20	40x30
adesivo	30x20	40x30
plastica	30x20	40x30
Distanza di lettura (m)	5	7



E003 UK 02



E003 UK 06



E008 UK 02

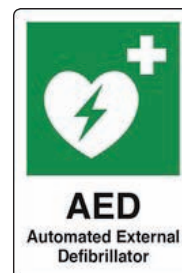

E010 UK 02



Segnali di emergenza in inglese

Materiale	Dimensioni (cm)
adesivo	30x10
plastica	30x10
Distanza di lettura (m)	3



E003 UK 03



E003 UK 07

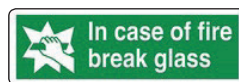

E008 UK 03



E010 UK 03

Segnali per zona fumo

Materiale	Dimensioni (cm)			
adesivo	12x12	20x20		
alluminio	12x12	20x20	35x35	50x50
Distanza di lettura (m)	3	5	8	12



0375 00 10



0375 90 00

Segnali per zona fumo

Materiale	Dimensioni (cm)			
adesivo	18x12	30x20		
alluminio	18x12	30x20	50x35	70x50
Distanza di lettura (m)	3	5	8	12



0376 00 10



0376 00 20



0376 00 30



0376 00 40

SEGNALI DI REPARTO

Segnali di reparto

Materiale	Dimensioni (cm)
alluminio piano	100x25
ferro sciolato	100x25

* Tutti disponibili anche con pellicola rifrangente classe 1.

 0001 00 10	 0001 00 11	 0001 00 12	 0001 00 13
 0001 00 20	 0001 00 21	 0001 00 22	 0001 00 23
 0001 00 30	 0001 00 31	 0001 00 32	 0001 00 33
 0001 00 40	 0001 00 41	 0001 00 42	 0001 00 43
 0001 00 50	 0001 00 51	 0001 00 52	 0001 00 53
 0001 00 60	 0001 00 61	 0001 00 62	 0001 00 63





spedizione merci

0001 00 70



spedizione
merci

0001 00 71

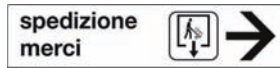

spedizione
merci

0001 00 72



spedizione
merci

0001 00 73

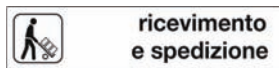

ricevimento
e spedizione

0001 00 80



ricevimento
e spedizione

0001 00 81



ricevimento
e spedizione

0001 00 82



ricevimento
e spedizione

0001 00 83



magazzino

0001 00 90



magazzino

0001 00 91



magazzino

0001 00 92



magazzino

0001 00 93



ufficio

0001 10 00



ufficio

0001 10 01



ufficio

0001 10 02



ufficio

0001 10 03



uffici

0001 10 10



uffici

0001 10 11



uffici

0001 10 12



uffici

0001 10 13



parcheggio

0001 10 20



parcheggio

0001 10 21



parcheggio

0001 10 22



parcheggio

0001 10 23



parcheggio
clienti

0001 10 30



parcheggio
clienti

0001 10 31



parcheggio
clienti

0001 10 32



parcheggio
clienti

0001 10 33

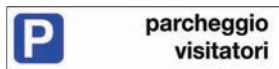

parcheggio
visitatori

0001 10 40



parcheggio
visitatori

0001 10 41



parcheggio
visitatori

0001 10 42



parcheggio
visitatori

0001 10 43



Segnali di reparto

Materiale	Dimensioni (cm)
alluminio piano	80x25
ferro sciolato	80x27

* Tutti disponibili anche con pellicola rifrangente classe 1.



0002 00 11



0002 00 12



0002 00 13



0002 00 21



0002 00 22



0002 00 23



0002 00 31



0002 00 32



0002 00 33



0002 00 41



0002 00 42



0002 00 43



0002 00 51



0002 00 52



0002 00 53



0002 00 61



0002 00 62



0002 00 63



0002 00 71



0002 00 72



0002 00 73



0002 00 81



0002 00 82



0002 00 83



0002 10 00



SEGNALI DI INFORMAZIONE

Segnali di informazione

Materiale	Dimensioni (cm)		
adesivo	18x12		
alluminio	18x12	30x20	50x35



0410 00 01



0410 00 10



0410 00 20



0410 00 30



0410 00 40



0410 00 50



0410 00 60



0410 02 00



0410 03 00



0410 03 10



0410 06 00



0410 06 10



0410 06 20



0410 06 30



0410 06 40



0410 06 50



0410 06 60



0410 06 70



0410 06 80



0410 09 00



**DEPOSITO
SOLVENTI**

0410 09 10

**DEPOSITO
VERNICI**

0410 09 20

**DEPOSITO
INFIAMMABILI**

0410 09 30

**DEPOSITO
CARBURANTI E
LUBRIFICANTI**

0410 09 40

**SFIATO
SERBATOIO**

0410 12 00

**LOCALE
CONTATORI**

0410 12 10

**ATTENZIONE
LOCALE
PRESSURIZZATO
CHIUDERE LA PORTA**

0410 12 20

**QUADRO
ELETTRICO**

0410 12 25

**QUADRO
ELETTRICO
GENERALE**

0410 12 26

**LOCALE
QUADRO
ELETTRICO**

0410 12 28

**LOCALE
QUADRI
ELETTRICI**

0410 12 30

**LOCALE
CALDAIA**

0410 12 40

**LOCALE
ACCUMULATORI**

0410 12 50

**LOCALE
AUTOCLAVE**

0410 12 60

**LOCALE
POMPE**

0410 12 70

**LOCALE
BATTERIE**

0410 12 80

**LOCALE
COMPRESSORI**

0410 12 90

**LOCALE
ASCENSORI**

0410 13 00

**LOCALE
TECNICO**

0410 14 00

**LOCALE
SERVER**

0410 15 00

**MAGAZZINO
MATERIE
PRIME**

0410 16 00

**MAGAZZINO
PRODOTTI
FINITI**

0410 16 10

**MAGAZZINO
SPEDIZIONI**

0410 16 20

**MATERIALE
DA
COLLAUDARE**

0410 16 30

**MATERIALE
IN
SPEDIZIONE**

0410 16 40

**MAGAZZINO
STAMPI**

0410 16 50

**MAGAZZINO
SEMILAVORATI**

0410 16 60

**QUALITÀ
ACCETTAZIONE
ARRIVI**

0410 16 70



**VERIFICA
QUALITÀ
USCENTE**

0410 16 80

**AREA
SCARTO**

0410 16 90

**REPARTO
ATTREZZERIA E
MANUTENZIONE**

0410 17 00

**VANO
TECNICO**

0410 19 00

**VANO TECNICO
GENERATORE
FOTOVOLTAICO**

0410 19 10

**GENERATORE
FOTOVOLTAICO**

0410 19 20

**A VEICOLO
FERMO
SPEGNERE
IL MOTORE**

0410 20 00

**GRUPPO
CONTINUITÀ**

0410 20 10

**GRUPPO
ELETTROGENO**

0410 20 20

RIFIUTI

0410 20 30

IMBALLI

0410 20 40

VUOTO

0410 20 50

PIENO

0410 20 60

APERTO

0410 20 70

CHIUSO

0410 20 80

LAVAGGIO

0410 20 90

**RECIPIENTI
PIENI**

0410 21 00

**RECIPIENTI
VUOTI**

0410 21 10

**CHIUDERE
I RECIPIENTI
DOPO L'USO**

0410 21 20

**INTERRUTTORE
GENERALE**

0410 21 30

**INTERRUTTORE
ELETTICO
GENERALE**

0410 21 40

**INTERRUTTORE
FLUSSO
CARBURANTE**

0410 21 50

**INTERRUTTORE
CARICA
BATTERIA
MULETTO**

0410 21 60

**CABINA
ELETTICA**

0410 21 70

**CABINA
METANO**

0410 21 80

**CABINA DI
TRASFORMAZIONE**

0410 21 90

**TRASFORMATORE
IN TENSIONE**

0410 22 00

**USATE LAMPADE PORTATILI
DI SICUREZZA A 24 volt**
DETTE LAMPADE DEVONO ESSERE ALIMENTATE
CON L'APPPOSITO TRASFORMATORE
RIFIutate DI USARE LAMPADE PORTATILI CHE NON
SIANO IN PERFETTE CONDIZIONI D'USO, SEGNALATE
AL VOSTRO ASSISTENTE O AL CAPO ELETTICISTA
IL CATTIVO STATO DI SETTE LAMPADE
E DEI TRASFORMATORI D'ALIMENTAZIONE

0410 22 10





0410 22 20



0410 22 30



0410 22 40



0410 22 50



0410 22 60



0410 22 70



0410 22 80



0410 22 90



0410 23 00



0410 23 05



0410 23 10



0410 23 15



0410 23 20



0410 23 30



0410 23 31



0410 23 40



0410 23 50



0410 23 60



0410 23 70



0410 23 80



0410 23 90



0410 26 00



0410 26 05



0410 26 10



0410 26 20



0410 26 30



0410 26 40



0410 26 45



CARICO MASSIMO
kg/m²

0410 26 50

CARICO MASSIMO DEL SOLAIO
kg/m²

0410 26 60

SOLAIO NON PRATICABILE

0410 26 63

CARICO MASSIMO
kg

0410 26 70

PESO MASSIMO DI OGNI PALLET
kg

0410 29 00

PARANCO
N°
PORTATA MASSIMA
kg

0410 29 10

INTERRUTTORE PARANCO
N°

0410 29 20

PORTATA SPALLA
CON DISTANZA TRA I RIPIANI
kg
mm
PORTATA RIPIANO
CON CARICO UNIFORMEMENTE DISTRIBUITO
kg
PESO MASSIMO
DI OGNI SINGOLO PALLET
kg

0410 29 30

DISCIPLINA DELLA COSTRUZIONE E DELL'IMPIEGO
DEI PONTEGGI METALLICI FISSI
PONTEGGIO DA
IMPALCATI COMPLESSI N°
IMPALCATI SU CUI È CONSENTITA L'ATTIVITÀ
LAVORATIVA E CARICHI AMMISSIBILI:
N°
kg/m²

0410 29 35

CARICO MASSIMO DELLO SCAFFALE
kg

0410 29 40

INTERRUTTORE GRU
N°

0410 29 50

GRU N°
PORTATA MASSIMA
VALEVOLE PER TUTTE
LE LUNGHEZZE
DEL BRACCIO
kg

0410 29 60

INTERRUTTORE GENERALE GRU
N°

0410 29 70

GRU N°
CARICO DI STABILIZZAZIONE
q

0410 32 00

GRU N°
PORTATA MASSIMA
DEL BRACCIO
a m kg
a m kg
a m kg

0410 32 10

GRU
N°

0410 32 20

CABINA ELETTRICA
N°

0410 32 30

TRASFORMATORE
N°

0410 32 40

MOLA N°
DIAMETRO MASSIMO
mm
ALBERO MOTORE
giri
TIPO DI IMPASTO

0410 32 50

MOLA N°
FABBRICANTE:
DIAMETRO mm :
VELOCITÀ r.p.m. :
ABRASIVO:
LEGANTE: SCAD.:

0410 32 60

MOLA N°
DIAMETRO ESTERNO mm :
VELOCITÀ r.p.m. :
TIPO ABRASIVO :
LEGANTE : SCAD. :

0410 32 70

DIAMETRO MASSIMO DELLA MOLA
mm

0410 32 80

AVANTI
SINISTRA ↔ DESTRA
INDIETRO

0410 35 00

INDIETRO
SINISTRA ↔ DESTRA
AVANTI

0410 35 10

PRIMA DI ATTACCARE
O STACCARE LA SPINA
ABBASSARE
L'INTERRUTTORE
volt

0410 38 00

PER FAVORE SOLO RIFIUTI
GRAZIE

0410 38 10

PER L'IGIENE E DECORO MASSIMO ORDINE E PULIZIA

0410 38 20

NON BERE ALCOLICI DURANTE IL LAVORO

0410 38 30



**I RITARDATARI
SONO SEMPRE
GLI STESSI**

0410 38 40

**NON GETTARE PER TERRA
MOZZICONI, CARTA
E RIFIUTI
VI INVITIAMO AD USARE
GLI APPOSITI
RACCOLGITORI**

0410 38 50

**SI PREGA DI
DEPOSITARE I VUOTI
NEGLI APPOSITI
CONTENITORI**

0410 38 60

**GETTARE RIFIUTI
ALIMENTARI
E BOTTIGLIE
NELL'APPOSITO
CONTENITORE**

0410 38 70

**DEPOSITO
MORCHIE**

0410 38 75

**SI PREGA
DI PULIRE
LE MACCHINE
DOPO L'USO**

0410 38 80

**ABBIATE CURA
DEGLI ATTREZZI
DI LAVORO**

0410 38 90

**OGNI COSA
AL SUO POSTO
UN POSTO
PER OGNI COSA**

0410 39 00

**RICEVIMENTO
MERCÌ**

0410 39 10

**SPEDIZIONE
MERCÌ**

0410 39 20

**PER IL CARICO MERCÌ
SUONARE ED
ATTENDERE
D'AVANTI AL PORTONE**

0410 39 24

**PER LO SCARICO MERCÌ
SUONARE ED
ATTENDERE
D'AVANTI AL PORTONE**

0410 39 28

**HAI SOLO
DUE OCCHI
PROTEGGILI!**

0410 39 30

**PRUDENZA
L'INFORTUNIO
È SEMPRE
IN AGGUATO**

0410 39 40

**È OBBLIGATORIO
FISSARE IL PEZZO
AL TRAPANO**

0410 39 50

**PORTA
CHIUSA**

0410 39 60

**SI PREGA DI
CHIUDERE
LA PORTA
GRAZIE**

0410 39 70

**TENERE CHIUSA
QUESTA PORTA**

0410 39 80

**CHIUDERE
SEMPRE
IL CANCELLO
GRAZIE**

0410 39 90

**ORDINE + PULIZIA
MENO INFORTUNI**

0410 40 00

**È OBBLIGATORIO
USARE PEDANA E
GUANTI ISOLANTI**

0410 40 10

**TIENI IN ORDINE
IL TUO POSTO
DI LAVORO**

0410 40 20

**STAI ATTENTO
EVITA LE
DISTRAZIONI**

0410 40 30

**OGNI SERA
PRIMA DI USCIRE
STACCARE
LA CORRENTE**

0410 40 40

**USARE INDUMENTI
STRETTI AI POLSI
E ALLE CAVIGLIE**

0410 40 50

**FUORI
SERVIZIO**

0410 40 60

**MEDICARSI SUBITO
EVITERETE
GRAVI INFEZIONI**

0410 40 70

**PRIMA DI INIZIARE LA
PULIZIA ASSICURARSI
CHE LA MACCHINA SIA
COMPLETAMENTE STACCATA
DAI CONTATTI ELETTRICI**

0410 40 80





0410 40 90



0410 41 00



0410 41 10



0410 41 20



0410 41 30



0410 41 40



0410 41 50



0410 41 60

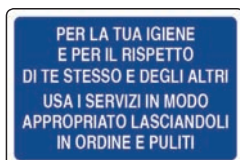

0410 41 70



0410 41 80



0410 41 90



0410 42 00



0410 42 10



0410 42 20



0410 42 30

Segnali di informazione bilingue tedesco - italiano

Materiale	Dimensioni (cm)		
adesivo	18x12		
alluminio	18x12	30x20	50x35



0410 12 31



0410 12 41



0410 13 01



0410 22 92



0410 23 17



Segnali di videosorveglianza

Materiale	Dimensioni (cm)			
adesivo	18x12	30x20		
alluminio	18x12	30x20	50x35	70x50



0410 43 00



0410 43 01



0410 43 05



0410 43 10



0410 43 11



0410 43 15



0410 43 20



0410 43 25



0410 43 30



0410 43 35



0410 43 60



0410 43 61



0410 43 70



0410 43 80

Segnali di videosorveglianza in vetrofania

Materiale	Dimensioni (cm)
vetrofania adesiva	18x12



0410 43 81



0410 43 83



0410 43 85



0410 43 88

Segnali di videosorveglianza luminescenti

Materiale	Dimensioni (cm)
alluminio	30x20



Segnali di videosorveglianza

Materiale	Dimensioni (cm)			
	12x12	20x20		
adesivo	12x12	20x20		
alluminio	12x12	20x20	35x35	50x50



0410 43 90



0410 43 91



0410 43 93



0410 43 94



0410 43 95

Segnali di zona WI-FI

Materiale	Dimensioni (cm)			
	12x12	20x20		
adesivo	12x12	20x20		
alluminio	12x12	20x20	35x35	50x50



0410 44 00

Segnali di informazione

Materiale	Dimensioni (cm)	
	30x20	50x35
alluminio	30x20	50x35



0410 45 00



0410 48 00



0410 48 10



0410 48 20



0410 51 00



Segnali di informazione

Materiale	Dimensioni (cm)				
	12x4	20x8	30x8	35x12	50x13
adesivo	12x4	20x8	30x8	35x12	50x13
alluminio	12x4	20x8	30x8	35x12	50x13



0415 00 20



0415 00 21

Segnali di informazione

Materiale	Dimensioni (cm)			
	18x12	30x20	50x35	70x50
alluminio	18x12	30x20	50x35	70x50



0420 12 10



0420 12 20



0420 12 30



0420 15 00



0420 15 10

Segnali di informazione

Materiale	Dimensioni (cm)
adesivo	12x7

Il lavoratore, che usa per almeno 4 ore consecutive il videoterminale, deve usufruire di una interruzione della sua attività mediante pausa, di almeno 15 minuti ogni 120 minuti di applicazione continuativa al videoterminale.
(Art 50 - 54 D.L. 626/94)

0430 00 10

Segnali di informazione

Materiale	Dimensioni (cm)
adesivo	20x8
alluminio	20x8



0440 00 10

Fax Verde
800-014140

UN SERVIZIO PRECISO
E VELOCE 24 ORE SU 24



D&B offre un servizio in più.

Potrete inviare gratuitamente i Vostri ordini via FAX utilizzando il nostro **NUMERO VERDE FAX**, predisposto per ricevere i Vostri ordini **24 ore su 24** e seguito da personale qualificato in grado di evaderli in tempo reale.



Segnali di informazione

Materiale	Dimensioni (cm)	
alluminio	50x35	70x50

AVVISO AI TORNITORI

QUANDO I MORSETTI DEI MANDRINI O I PEZZI IN LAVORAZIONE RISULTANO SPORGENTI DAL DIAMETRO ESTERNO DEI MANDRINI STESSI, APPLICARE LE APPOSITE PROTEZIONI ONDE NON ABBIANO AD IMPIGLIARSI NEGLI INDUMENTI. ANALOGHE PROTEZIONI DEVONO ESSERE APPLICATE QUANDO IL PEZZO DA LAVORARE È MONTATO MEDIANTE BRIGLIA.

0460 00 10

AVVISO AI CONDUCENTI

I CONDUCENTI SONO RIGOROSAMENTE OBBLIGATI AL RISPETTO DELLA SEGNALETICA E A PROCEDERE CON LA MASSIMA PRUDENZA ALL'INTERNO DELLO STABILIMENTO. SARANNO, PERTANTO, RITENUTI RESPONSABILI DI QUALSIASI INCIDENTE ALLE PERSONE O ALLE COSE DERIVATO DA IMPRUDENZA, IMPERIZIA O FALSE MANOVRE. L'AZIENDA DECLINA OGNI RESPONSABILITÀ PER GLI EVENTUALI DANNI SUBITI DAGLI AUTOVEICOLI DURANTE LA PERMANENZA NELLE AREE AZIENDALI.

LA DIREZIONE

0460 00 20

AVVISO

LA DIREZIONE DECLINA
QUALSIASI RESPONSABILITÀ
PER OGGETTI
DI QUALSIASI NATURA
LASCIATI NELLE AUTO

0460 00 30

IMPIANTI ELETTRICI

- NON TOCCARE GLI IMPIANTI ELETTRICI SE NON SI È AUTORIZZATI
 - NON TOCCARE CONTEMPORANEAMENTE DUE FASI OPPURE UNA FASE E LA TERRA
 - TENERSI BENE ISOLATI DA TERRA, CON MANI E PIEDI ASCIUTTI
 - USARE PEDANE E GUANTI QUANDO PRESCRITTO
 - TENERE IN OPERA I RIPARI ALLE VARIE PARTI DELL'IMPIANTO
 - PRIMA DI INIZIARE IL LAVORO ASSICURARSI DEL COLLEGAMENTO A TERRA
 - CONSERVARE IN PERFETTA EFFICIENZA L'ISOLAMENTO DELL'IMPIANTO
 - TENERE LONTANO DAGLI IMPIANTI ELETTRICI QUALSIASI MATERIALE ESTRANEO
- L'ELETTRICITÀ HA UN GRAVE DIFETTO. NON SI VEDE! QUANDO SI SENTE È TROPPO TARDI.

0460 00 40

INFORTUNIO SUL LAVORO

I DIPENDENTI CHE DURANTE IL LAVORO INCORRONO IN UN INFORTUNIO ANCHE DI LIEVE ENTITÀ, SONO OBBLIGATI A DARNE IMMEDIATO AVVISO AL PROPRIO CAPO. LA DIREZIONE FA PRESENTE CHE IN MANCANZA DELLA SEGNALAZIONE DI CUI SOPRA, OLTRE ALLA PUNIZIONE DEI TRASGRESSORI, NON INOLTRELLERÀ LA DENUNCIA DELL'INFORTUNIO ALL'ISTITUTO COMPETENTE.

0460 00 50

ATTENZIONE!

LE OPERAZIONI DI CARICO E SCARICO DEGLI AUTOMEZZI DEVONO ESSERE EFFETTUATE A MOTORE SPENTO. I SIGG. AUTISTI POTRANNO SOLTANTO PRESENZIARE RESTANDO IN ZONA DI SICUREZZA.

0460 00 60

GUIDARE GLI AUTOVEICOLI A BASSA VELOCITÀ E CON PRUDENZA

0460 00 70

NORME E DIVIETI PER LA CIRCOLAZIONE INTERNA DELLO STABILIMENTO

IL PERSONALE, I CONDUCENTI DI AUTOMEZZI INTERNI ED ESTERNI E GLI ADDETTI AL CARICO E SCARICO DI MATERIALI DEVONO OSSERVARE SCRUPOLOSAMENTE:

- LA SEGNALETICA STRADALE E ANTINFORTUNISTICA
- I MEZZI DI SOLLEVAMENTO IN MOVIMENTO

INOLTRE, È RIGOROSAMENTE VIETATO:

- ESEGUIRE OPERAZIONI NON AUTORIZZATE
- ACCEDERE AI REPARTI DI LAVORAZIONE
- ABBANDONARE I PROPRI AUTOMEZZI
- PARCHEGGIARE NELLE ZONE DI DIVIETO

0460 00 80

SI AVVERTONO I SIGNORI
AUTISTI DI CONTROLLARE
SEMPRE CHE IL MATERIALE
CARICATO CORRISPONDA
A QUANTO INDICATO SULLE
BOLLE DI CONSEGNA.

LA DITTA NON RISPONDERÀ DI EVENTUALI
MANCANZE E ROTTURE
DURANTE IL CARICO E LO SCARICO

LA DIREZIONE

0460 00 90

NEI PERIODI DI CARICO E SCARICO UN AUTISTA DELL'AUTOMEZZO DEVE ESSERE SEMPRE PRESENTE ONDE ALLONTANARE L'AUTOVEICOLO IN CASO DI INCIDENTI

0460 01 00

PERSONALE AL COMPLETO

0460 01 10

SEGNALI DI INDICAZIONE E NORME

Segnali di indicazione e norme

Materiale	Dimensioni (cm)	
alluminio	50x35	70x50

INDICAZIONI PER PAZIENTI E VISITATORI IN CASO DI INCENDIO

AVVERTIRE IMMEDIATAMENTE IL PERSONALE DI REPARTO
SEGUIRE LE INDICAZIONI DEL PERSONALE

NEL CASO VENGA IMPARTITO L'ORDINE DI EVACUAZIONE

È VIETATO SERVIRSI DEGLI ASCENSORI

I PAZIENTI ED I VISITATORI IN GRADO DI MUOVERSI AUTONOMAMENTE, LASCERANO IL REPARTO SEGUENDO I CARTELLI INDICATORI ED IN CONFORMITÀ ALLE ISTRUZIONI RICEVUTE

I PAZIENTI ED I VISITATORI NON IN GRADO DI MUOVERSI AUTONOMAMENTE ATTENDONO I SOCCORSI GIÀ PREDISPOSTI DAL PERSONALE

È VIETATO UTILIZZARE APPARECCHI ELETTRICI PERSONALI SENZA AVERNE AVUTO AUTORIZZAZIONE DAL CAPOVALLA

U470 00 20

INDICAZIONI PER IL PERSONALE IN CASO DI INCENDIO

TELEFONARE IMMEDIATAMENTE AI VIGILI DEL FUOCO (Tel. 115) E AVVISARE LA PORTINERIA CENTRALE

LINEA DIRETTA INTERNA
LINEA DIRETTA ESTERNA

AZIONARE GLI EVENTUALI PULSANTI MANUALI DI ALLARME (INCENDIO POSTI NELLE VICINANZE, INDICATI CON TARGHETTE O SCRITTA (FIRE))

ALLONTANARE I PAZIENTI DAL FOCO LAIO D'INCENDIO PROCEDENDO AD UNO SFOLLAMENTO PROGRESSIVO VERSO LE USCITE

SE POSSIBILE UTILIZZARE GLI ESTINTORI PIÙ VICINI. CHIUDERE PORTE E FINESTRE PER CIRCOSCRIVERE LA ZONA DI INCENDIO SE POSSIBILE ALLONTANARE EVENTUALI BOMBOLE DI GAS COMPRESSO

NON USARE L'ASCENSORE

UTILIZZARE LE SCALE SEGUENDO I CARTELLI INDICATORI

U470 00 30

PIANO DI EMERGENZA

ISTRUZIONI PER IL PERSONALE

SEGNARE SOTTOFONDO PER LA VERIFICA DI PRESSIONE DEI TUBI DI RIFUGIO E SOTTOFONDO PER LA VERIFICA DI PRESSIONE DEI TUBI DI RIFUGIO

IN CASO DI INCENDIO

AZIONARE IL PULSANTE D'ALLARME PIÙ VICINO
DARE IMMEDIATAMENTE L'ALLARME, ALLONTANARE LE PERSONE PRESENTI
SE POSSIBILE UTILIZZARE GLI ESTINTORI O GLI GRANTI PIÙ VICINI E DIRIGERLI NELLA ZONA DELLA FAMIGLIA
NELLA ZONA DELL'INCENDIO E NELLE ZONE ADIACENTI FERMARE GLI IMPIANTI DI VENTILAZIONE E CONDIZIONAMENTO
CHIUDERE PORTE E FINESTRE PER CIRCOSCRIVERE LA ZONA D'INCENDIO

IN CASO DI EVACUAZIONE

NON URLARE
NON CREARE PANICO
NON USARE ASCENSORI
SERVIRSI DELLE SCALE

IN CASO DI EMERGENZA

DESCRIVERE CON CHIAREZZA L'ACCADUTO E INDICARE CON ESATTEZZA DOVE AVVIENE E IL TIPO DI AUTOSOCORSO

ENI ESTERNI	ENI INTERNI
Pulizia Carabinieri Vigili Urbani Portineria Chiusura serramenti Altre attività Altre attività Altre attività	Guardia notturna Assistenza Pulizia Cassa Cassa Cassa Cassa Cassa Cassa Cassa

U470 00 35

PIANO DI EMERGENZA CONDOMINI

ISTRUZIONI PER IL PERSONALE

SEGNARE SOTTOFONDO PER LA VERIFICA DI PRESSIONE DEI TUBI DI RIFUGIO E SOTTOFONDO PER LA VERIFICA DI PRESSIONE DEI TUBI DI RIFUGIO

VIGILI DEL FUOCO Tel. 115
PRONTO SOCCORSO Tel. 118

IN CASO DI INCENDIO

UTILIZZARE I MEZZI IN DOTAZIONE ALLO STABILE ESTINTORI - GRANTI

UTILIZZARE LE USCITE DI EMERGENZA

NON USARE ASCENSORI SERVIRSI DELLE SCALE

NUMERI DI EMERGENZA

Assistenza attrezzatura antinquinamento Tel.
Carabinieri Tel.
Vigili Urbani Tel.

NUMERI UTILI

Amministratore condominio Tel.
Conduttore centrale termica Tel.
Manutenzione ascensore Tel.
Idraulico Tel.
Fabbro Tel.
Elettricista Tel.
Verbaio Tel.
Impresa pulizie Tel.
Taxi Tel.

U470 00 55

NORME DI COMPORTAMENTO IN CASO DI EMERGENZA

1. MANTENERE LA CALMA. NON FAREI PRENDERE DAL PANICO. 2. SEGUIRE LE ISTRUZIONI CHE VI SONO STATE IMPARTITE PER UN EGCOO RAPIDO E ORDINATO.

MISURE PREVENTIVE

IN CASO DI EMERGENZA

IN CASO DI EVACUAZIONE

È VIETATO:

È VIETATO:

U470 00 58

GUIDA ALLA SCELTA DELL'ESTINTORE ADATTO

NATURA DEL COMBUSTIBILE	TIPO DI ESTINTORE				
	ACQUA	ACQUA AERATA	ACQUA E POLVERE	ACQUA E CO2	CO2
SENZA ALCUN TIPO DI COMBUSTIBILE	SI	SI	SI	SI	SI
LIQUIDI COMBUSTIBILI	NO	SI	SI	SI	SI
SOLIDI COMBUSTIBILI	NO	NO	SI	SI	SI
LIQUIDI COMBUSTIBILI E SOLIDI COMBUSTIBILI	NO	NO	SI	SI	SI
LIQUIDI COMBUSTIBILI E SOLIDI COMBUSTIBILI	SI	NO	NO	NO	SI
LIQUIDI COMBUSTIBILI E SOLIDI COMBUSTIBILI	NO	NO	SI	SI	NO
LIQUIDI COMBUSTIBILI E SOLIDI COMBUSTIBILI	NO	NO	SI	SI	SI

0470 00 60

Segnali di indicazione e norme

Materiale	Dimensioni (cm)		
alluminio piano	50x35	70x50	
ferro sciolato rifrangente classe 1		60x40	90x60

Regolamento Interno della Piscina

NOTICE

NOTICE

SCHWIMMBADVORSCHRIFTEN

0470 00 70

REGOLAMENTO PISCINA

POOL RULES

LA PISCINA NON È CUSTODITA
NO LIFEGUARD ON DUTY
ALTEZZA ACQUA - HEIGHT WATER cm

FARSI LA DODICIA PRIMA DI ENTRARE IN PISCINA
SHOWER BEFORE ENTERING POOL

USARE I SERVIZI IGIENICI
USE RESTROOMS

NON GRIDARE
DON'T SHOUT

GUARDATE I VOSTRI FIGLI
WATCH YOUR CHILDREN

NON CORRERE
DON'T RUNNING

VIETATO TUFFARSI
NO DIVING

VIETATO BERE E MANGIARE
NO FOOD OR DRINK

NON SPINGERE
NO PUSHING IN

NO ANIMALI
NO PETS

0470 00 75



Segnali di indicazione e norme

Materiale	Dimensioni (cm)	
alluminio	50x35	70x50



U470 00 80



U478 00 10



U478 00 11



U478 00 15



U478 00 16



U478 00 20

Segnali di indicazione e norme

Materiale	Dimensioni (cm)	
alluminio	35x25	50x35



U475 00 11

Segnali di indicazione e norme

Materiale	Dimensioni (cm)	
adesivo	30x20	
alluminio	30x20	50x35



U480 09 00

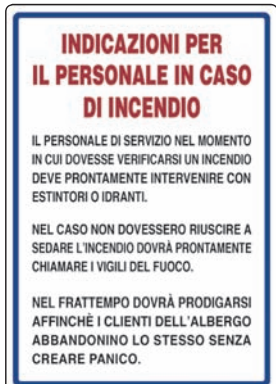

U480 09 10



U480 09 20

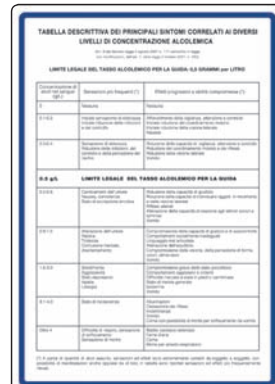

U480 09 80



Segnali di indicazione e norme

Materiale	Dimensioni (cm)	
alluminio	50x35	70x50

PROTEZIONE DEI LAVORATORI ED USO DEI DPI CONTRO I RISCHI DI ESPOSIZIONE AL RUMORE				
D.Lgs. 81 DEL 09/04/2008				
OBBLIGHI DEI LAVORATORI				
COMPITI E RESPONSABILITÀ				
LEVELLI DI ESPOSIZIONE LEX 81	MISURE DI TUTELA	ART. D.LGS.	SANZIONI (LAVORATORI COMMA 5)	SANZIONI (DIRT)
SEMPRE	MISURE ORGANIZZATIVE PROCEDURALI	1. Valutare la esposizione e le strutture sottoposte dal sistema di lavoro, dai impianti e dai processi di lavoro all'azione nociva del rumore.	10.14	
		2. Valutare la esposizione e le strutture sottoposte dal sistema di lavoro, dai impianti e dai processi di lavoro all'azione nociva del rumore e di stabilire il livello di esposizione.	10.15	
		3. Valutare la esposizione e le strutture sottoposte dal sistema di lavoro, dai impianti e dai processi di lavoro all'azione nociva del rumore e di stabilire il livello di esposizione e di stabilire le misure di protezione e di prevenzione.	10.16	200,00-400,00
> 85 (85A) > 85 (85B)	CONTROLLO SANITARIO	4. Valutare la esposizione e le strutture sottoposte dal sistema di lavoro, dai impianti e dai processi di lavoro all'azione nociva del rumore e di stabilire il livello di esposizione e di stabilire le misure di protezione e di prevenzione.	10.17	200,00-400,00
		5. Valutare la esposizione e le strutture sottoposte dal sistema di lavoro, dai impianti e dai processi di lavoro all'azione nociva del rumore e di stabilire il livello di esposizione e di stabilire le misure di protezione e di prevenzione.	10.18	200,00-400,00
>> 85 (85A)	DPI	6. Valutare la esposizione e le strutture sottoposte dal sistema di lavoro, dai impianti e dai processi di lavoro all'azione nociva del rumore e di stabilire il livello di esposizione e di stabilire le misure di protezione e di prevenzione.	10.19	200,00-400,00

0500 01 10

ATTENZIONE!

Il mancato rispetto delle **NORME ANTINFORTUNISTICHE** e delle istruzioni impartite dalla Direzione, costituisce possibile elemento di pericolosità nel lavoro delle maestranze.

Per la vostra incolumità, per quella dei vostri compagni di lavoro e per la sicurezza e conservazione degli impianti, siete tenuti alla scrupolosa osservanza delle leggi e disposizioni in materia.

I trasgressori, oltre alle sanzioni previste dall'art. 59 del D.Lgs. 81 del 09/04/08 e successive modifiche saranno ritenuti personalmente responsabili di incidenti derivati da imprudenza, imperizia o false manovre.

La Direzione

0500 01 20

NORME GENERALI PREVENZIONE INFORTUNI

OBBLIGHI DEI LAVORATORI

1. Osservare le disposizioni e le istruzioni impartite dal datore di lavoro, dai impianti e dai processi di lavoro all'azione nociva del rumore.
2. Valutare la esposizione e le strutture sottoposte dal sistema di lavoro, dai impianti e dai processi di lavoro all'azione nociva del rumore e di stabilire il livello di esposizione.
3. Valutare la esposizione e le strutture sottoposte dal sistema di lavoro, dai impianti e dai processi di lavoro all'azione nociva del rumore e di stabilire il livello di esposizione e di stabilire le misure di protezione e di prevenzione.
4. Valutare la esposizione e le strutture sottoposte dal sistema di lavoro, dai impianti e dai processi di lavoro all'azione nociva del rumore e di stabilire il livello di esposizione e di stabilire le misure di protezione e di prevenzione.
5. Valutare la esposizione e le strutture sottoposte dal sistema di lavoro, dai impianti e dai processi di lavoro all'azione nociva del rumore e di stabilire il livello di esposizione e di stabilire le misure di protezione e di prevenzione.
6. Valutare la esposizione e le strutture sottoposte dal sistema di lavoro, dai impianti e dai processi di lavoro all'azione nociva del rumore e di stabilire il livello di esposizione e di stabilire le misure di protezione e di prevenzione.
7. Valutare la esposizione e le strutture sottoposte dal sistema di lavoro, dai impianti e dai processi di lavoro all'azione nociva del rumore e di stabilire il livello di esposizione e di stabilire le misure di protezione e di prevenzione.
8. Valutare la esposizione e le strutture sottoposte dal sistema di lavoro, dai impianti e dai processi di lavoro all'azione nociva del rumore e di stabilire il livello di esposizione e di stabilire le misure di protezione e di prevenzione.
9. Valutare la esposizione e le strutture sottoposte dal sistema di lavoro, dai impianti e dai processi di lavoro all'azione nociva del rumore e di stabilire il livello di esposizione e di stabilire le misure di protezione e di prevenzione.
10. Valutare la esposizione e le strutture sottoposte dal sistema di lavoro, dai impianti e dai processi di lavoro all'azione nociva del rumore e di stabilire il livello di esposizione e di stabilire le misure di protezione e di prevenzione.

NORME DI COMPORTAMENTO

1. Osservare le disposizioni e le istruzioni impartite dal datore di lavoro, dai impianti e dai processi di lavoro all'azione nociva del rumore.
2. Valutare la esposizione e le strutture sottoposte dal sistema di lavoro, dai impianti e dai processi di lavoro all'azione nociva del rumore e di stabilire il livello di esposizione.
3. Valutare la esposizione e le strutture sottoposte dal sistema di lavoro, dai impianti e dai processi di lavoro all'azione nociva del rumore e di stabilire il livello di esposizione e di stabilire le misure di protezione e di prevenzione.
4. Valutare la esposizione e le strutture sottoposte dal sistema di lavoro, dai impianti e dai processi di lavoro all'azione nociva del rumore e di stabilire il livello di esposizione e di stabilire le misure di protezione e di prevenzione.
5. Valutare la esposizione e le strutture sottoposte dal sistema di lavoro, dai impianti e dai processi di lavoro all'azione nociva del rumore e di stabilire il livello di esposizione e di stabilire le misure di protezione e di prevenzione.
6. Valutare la esposizione e le strutture sottoposte dal sistema di lavoro, dai impianti e dai processi di lavoro all'azione nociva del rumore e di stabilire il livello di esposizione e di stabilire le misure di protezione e di prevenzione.
7. Valutare la esposizione e le strutture sottoposte dal sistema di lavoro, dai impianti e dai processi di lavoro all'azione nociva del rumore e di stabilire il livello di esposizione e di stabilire le misure di protezione e di prevenzione.
8. Valutare la esposizione e le strutture sottoposte dal sistema di lavoro, dai impianti e dai processi di lavoro all'azione nociva del rumore e di stabilire il livello di esposizione e di stabilire le misure di protezione e di prevenzione.
9. Valutare la esposizione e le strutture sottoposte dal sistema di lavoro, dai impianti e dai processi di lavoro all'azione nociva del rumore e di stabilire il livello di esposizione e di stabilire le misure di protezione e di prevenzione.
10. Valutare la esposizione e le strutture sottoposte dal sistema di lavoro, dai impianti e dai processi di lavoro all'azione nociva del rumore e di stabilire il livello di esposizione e di stabilire le misure di protezione e di prevenzione.

0510 01 10

OBBLIGHI DEI LAVORATORI

« SECONDO REGOLAMENTO SULLA SICURTÀ, COMMA 5 »

ARTICOLO 19
ARTICOLO 20
ARTICOLO 21
ARTICOLO 22
ARTICOLO 23
ARTICOLO 24
ARTICOLO 25
ARTICOLO 26
ARTICOLO 27
ARTICOLO 28
ARTICOLO 29
ARTICOLO 30
ARTICOLO 31
ARTICOLO 32
ARTICOLO 33
ARTICOLO 34
ARTICOLO 35
ARTICOLO 36
ARTICOLO 37
ARTICOLO 38
ARTICOLO 39
ARTICOLO 40
ARTICOLO 41
ARTICOLO 42
ARTICOLO 43
ARTICOLO 44
ARTICOLO 45
ARTICOLO 46
ARTICOLO 47
ARTICOLO 48
ARTICOLO 49
ARTICOLO 50
ARTICOLO 51
ARTICOLO 52
ARTICOLO 53
ARTICOLO 54
ARTICOLO 55
ARTICOLO 56
ARTICOLO 57
ARTICOLO 58
ARTICOLO 59
ARTICOLO 60
ARTICOLO 61
ARTICOLO 62
ARTICOLO 63
ARTICOLO 64
ARTICOLO 65
ARTICOLO 66
ARTICOLO 67
ARTICOLO 68
ARTICOLO 69
ARTICOLO 70
ARTICOLO 71
ARTICOLO 72
ARTICOLO 73
ARTICOLO 74
ARTICOLO 75
ARTICOLO 76
ARTICOLO 77
ARTICOLO 78
ARTICOLO 79
ARTICOLO 80
ARTICOLO 81
ARTICOLO 82
ARTICOLO 83
ARTICOLO 84
ARTICOLO 85
ARTICOLO 86
ARTICOLO 87
ARTICOLO 88
ARTICOLO 89
ARTICOLO 90
ARTICOLO 91
ARTICOLO 92
ARTICOLO 93
ARTICOLO 94
ARTICOLO 95
ARTICOLO 96
ARTICOLO 97
ARTICOLO 98
ARTICOLO 99
ARTICOLO 100

0510 01 15

SOCCORSI D'URGENZA

da prestarsi ai colpiti da corrente elettrica

ARRESTO DEL RESPIRO (Interventi A1)
RESPIRAZIONE ARTIFICIALE - BOCCA - BOCCA

ARRESTO CARDIACO (Interventi B1)
MASSAGGIO CARDIACO (TECNICHE E PROFONDEZZA ARTIFICIALE) - MANIPOLAZIONE CORONARIE - POLSINI

TRATTAMENTO DELLE VISTIONI

0510 01 30

ARRESTO DEL RESPIRO

Norme di pronto intervento negli infortuni causati da sostanze tossiche, corrosive e irritanti

ARRESTO:
- Evitare l'ulteriore esposizione alla sostanza organica.
- Rimuovere ogni indumento che sia in contatto con la sostanza.
- Coprire le ferite con garze sterili.
- Trasportare il ferito in un luogo sicuro.

RESPIRAZIONE ARTIFICIALE:
- Posizionare il ferito in un luogo sicuro.
- Aprire la bocca del ferito.
- Posizionare la bocca del soccorritore sopra quella del ferito.
- Premere la bocca del soccorritore contro quella del ferito.
- Premere la bocca del soccorritore contro quella del ferito.

RESPIRAZIONE BOCCA-BOCCA:
- Posizionare il ferito in un luogo sicuro.
- Aprire la bocca del ferito.
- Posizionare la bocca del soccorritore sopra quella del ferito.
- Premere la bocca del soccorritore contro quella del ferito.
- Premere la bocca del soccorritore contro quella del ferito.

Pronto soccorso medico ☒

0510 01 35

PRIMO SOCCORSO NEI LABORATORI CHIMICI

Norme di pronto intervento negli infortuni causati da sostanze tossiche, corrosive e irritanti

ARRESTO:
- Evitare l'ulteriore esposizione alla sostanza organica.
- Rimuovere ogni indumento che sia in contatto con la sostanza.
- Coprire le ferite con garze sterili.
- Trasportare il ferito in un luogo sicuro.

RESPIRAZIONE ARTIFICIALE:
- Posizionare il ferito in un luogo sicuro.
- Aprire la bocca del ferito.
- Posizionare la bocca del soccorritore sopra quella del ferito.
- Premere la bocca del soccorritore contro quella del ferito.
- Premere la bocca del soccorritore contro quella del ferito.

RESPIRAZIONE BOCCA-BOCCA:
- Posizionare il ferito in un luogo sicuro.
- Aprire la bocca del ferito.
- Posizionare la bocca del soccorritore sopra quella del ferito.
- Premere la bocca del soccorritore contro quella del ferito.
- Premere la bocca del soccorritore contro quella del ferito.

0510 01 50

USO DELL'ESTINTORE

ESTINTORE A CARICA:
1. Estrazione della maniglia di sicurezza.
2. Estrazione e attivazione della leva di azionamento.
3. Direzione della testata dell'estintore verso la base della fiamma.
4. Azionamento della leva di azionamento.
5. Direzione della testata dell'estintore verso la base della fiamma.

ESTINTORE A CARICA:
1. Estrazione della maniglia di sicurezza.
2. Estrazione e attivazione della leva di azionamento.
3. Direzione della testata dell'estintore verso la base della fiamma.
4. Azionamento della leva di azionamento.
5. Direzione della testata dell'estintore verso la base della fiamma.

ESTINTORE A CARICA:
1. Estrazione della maniglia di sicurezza.
2. Estrazione e attivazione della leva di azionamento.
3. Direzione della testata dell'estintore verso la base della fiamma.
4. Azionamento della leva di azionamento.
5. Direzione della testata dell'estintore verso la base della fiamma.

0510 01 70

ISTRUZIONI PER L'USO DELL'IDRANTE IN CASO DI INCENDIO

ARRESTO DEL RESPIRO (Interventi A1)
RESPIRAZIONE ARTIFICIALE - BOCCA - BOCCA

ARRESTO CARDIACO (Interventi B1)
MASSAGGIO CARDIACO (TECNICHE E PROFONDEZZA ARTIFICIALE) - MANIPOLAZIONE CORONARIE - POLSINI

TRATTAMENTO DELLE VISTIONI

ATTENZIONE
D.P.R. 847 del 25. - L'acqua non deve essere usata per lo spegnimento di incendi, quando la sostanza con la quale si tratta è o potrebbe essere reagente al calore, o quando l'acqua non deve essere usata in presenza di sostanze, macchine o apparecchi elettrici sotto tensione.

Manutenzione
1. Revisione annuale del numero: 101-102
2. Revisione 100% di riferimento: 101-102
3. Anno di installazione: 101-102
4. Pressione massima di esercizio: 101-102
5. Lunghezza e diametro della lancia: 101-102
6. Dimensione dell'angolo della lancia erogante: 101-102

0510 01 75

MANOVRE PER CARRELLISTI

SOLLEVAMENTO IN CATASTA

PRELEVAMENTO DA CATASTA

0510 01 90

COME SOLLEVERE UN PESO

NON PIEGARE LA SCHIENA
NON PIEGARE LA SCHIENA

AVVICINATI IL PIÙ POSSIBILE

NON TENDERE LE BRACCIA
NON TENDERE LA SCHIENA

NON RUOTARE IL BUSTO

ASSICURATI UNA PRESA STABILE
USA SEMPRE GUANTI ADATTI

0510 01 95

FRATTURE

Le fratture sono lesioni della continuità dell'osso. Possono essere complete o incomplete, aperte o chiuse, semplici o multiple, stabili o instabili.

TIPI DI FRATTURE
- Frattura completa
- Frattura incompleta
- Frattura aperta
- Frattura chiusa
- Frattura semplice
- Frattura multiple
- Frattura stabile
- Frattura instabile

CAUSE DI FRATTURE
- Trauma
- Caduta
- Incidente
- Malattia ossea
- Infezione
- Tumore
- Farmaci
- Età
- Sesso

SINTOMI DI FRATTURE
- Dolore
- Gonfiore
- Rossore
- Deformazione
- Crepitio
- Instabilità
- Anestesia
- Parestesie

DIAGNOSI DI FRATTURE
- Anamnesi
- Esame obiettivo
- Esami di laboratorio
- Radiografia
- Tomografia computerizzata
- Risonanza magnetica
- Ecografia

TRATTAMENTO DI FRATTURE
- Immobilizzazione
- Riduzione
- Stabilizzazione
- Chirurgia
- Farmaci
- Fisioterapia
- Cura infermieristica
- Cura nutrizionale
- Cura psicologica

0510 02 00

PUNTI DI PRESSIONE

PER BLOCCARE LE EMORRAGIE

ARTERIE
- Temporale
- Carotico
- Brachiale
- Femorale
- Popliteo
- Tibiale

OSSE
- Ulnare
- Radius
- Scapola
- Spalla
- Omero
- Ulna
- Radio
- Carpometacarpo
- Carpocarpale
- Metacarpo
- Falange
- Pollice
- Mano
- Metacarpo
- Falange
- Pollice

PUNTI DI PRESSIONE
- Carotico
- Brachiale
- Femorale
- Popliteo
- Tibiale

0510 02 10

NORME DI COMPORTAMENTO IN CASO DI EMERGENZA

IN CASO DI INCENDIO

Nel caso in cui si debba o si sospetti l'insorgenza di un principio di incendio (presenza di fumo, odore di bruciato, presenza di fiamme, provenienza incombustibile) si:

- Riconfermare l'effettiva presenza dell'incendio, prevenendo inutilmente il soffocamento.
- Allontanare le persone dall'evento.
- Qualificarsi le opportune strutture installate nel locale interessato e spingere l'ingombro di evacuazione.

IN CASO DI INCENDIO CONTROLLABILE DIRETTAMENTE

- Utilizzare per questo scopo solo i contenitori senza esporsi a rischi di personale, e l'equipaggiamento antincendio presente.
- Impugnare l'estintore al responsabile locale incaricato di far da guida, che non deve mai allontanarsi dal tipo di estintore.
- Non abbandonare fino a che non si sia la certezza che l'incendio sia domato e sia impedito nelle contornanze.

IN CASO DI INCENDIO NON CONTROLLABILE DIRETTAMENTE

- abbandonare il locale interessato;
- segnalare l'evento al responsabile locale del sito che deve prendere le decisioni generali, fornendo il proprio nome, l'ubicazione del fuoco, il tipo di estintore e il tipo di evento;
- allontanare per quanto possibile e con calma dalla zona a rischio le persone presenti, gli organi di sistemazione generale dei servizi;
- segnalare l'evento generale;
- valutare di intervento dell'addebi- tatore del sito;
- in caso di evacuazione dell'edificio seguire le specifiche norme di evacuazione stabilite e adottate.

IN CASO DI ALLARME GENERALE

(per segnalazione o sospetto di pericolo generale) avvisare l'impiantista dell'ufficio al fine della gestione della emergenza

IN CASO DI EVACUAZIONE

Nel caso in cui venga disposta l'evacuazione dell'edificio:

- abbandonare immediatamente tutti gli occupati abbandonando l'edificio;
- evitare le eventuali persone portatrici di handicap;
- accertarsi che i feriti eventualmente presenti siano salvati;
- abbandonare il locale in cui si si trova solo se sono stati presi i provvedimenti di emergenza da mettere nell'apposito segretariato;
- evitare di usare gli ascensori;
- rifugiarsi all'interno dell'edificio ad almeno due piani di distanza dalle porte del locale e non tornare nel edificio;

PER SEGNALAZIONI DI EMERGENZA

AVVISARCI DAL SOPRA AL DI SOPRA DEL NORMALE ORDINO DI LAVORO CONTATTARE IL TEL. 0515 00 10

VIGILI DEL FUOCO - TEL. 115

PER CHIAMATE SORCORSO: TEL. 115

RESPONSABILI DELL'UNITA' AI FINI DELLA GESTIONE DELLE EMERGENZE

1. 2. 3. 4. 5. 6. 7. 8. 9. 10. 11. 12. 13. 14. 15. 16. 17. 18. 19. 20. 21. 22. 23. 24. 25. 26. 27. 28. 29. 30. 31. 32. 33. 34. 35. 36. 37. 38. 39. 40. 41. 42. 43. 44. 45. 46. 47. 48. 49. 50. 51. 52. 53. 54. 55. 56. 57. 58. 59. 60. 61. 62. 63. 64. 65. 66. 67. 68. 69. 70. 71. 72. 73. 74. 75. 76. 77. 78. 79. 80. 81. 82. 83. 84. 85. 86. 87. 88. 89. 90. 91. 92. 93. 94. 95. 96. 97. 98. 99. 100.

PER COMUNICAZIONI UTILIZZARE TEL. n. _____

0515 00 10

Segnali di indicazione e norme

| Materiale | Dimensioni (cm) | |
|-----------|-----------------|--------|
| alluminio | 70x50 | 100x70 |

USO DEL CARRELLO ELEVATORE

0515 00 21

CLASSIFICAZIONE ED ETICHETTATURA DELLE SOSTANZE - REGOLAMENTO CE E CRITERI GHS

| Pericolo | Classi e categorie di Pericolo | Indicazioni di pericolo | Consigli di prudenza |
|---------------------------|---|--------------------------------|----------------------|
| Esplosivo | 1.1 Esplosivo in massa | H201 Esplosivo | P201 Attenzione |
| | 1.2 Esplosivo in contenitori | H202 Esplosivo | P201 Attenzione |
| | 1.3 Esplosivo instabile | H203 Esplosivo | P201 Attenzione |
| | 1.4 Esplosivo molto instabile | H204 Esplosivo | P201 Attenzione |
| Infiammabile | 2.1 Infiammabile liquido | H202 Infiammabile | P201 Attenzione |
| | 2.2 Infiammabile solido | H202 Infiammabile | P201 Attenzione |
| Ossidizzante | 3.1 Ossidizzante liquido | H202 Infiammabile | P201 Attenzione |
| | 3.2 Ossidizzante solido | H202 Infiammabile | P201 Attenzione |
| Corrosivo | 4.1 Corrosivo per la pelle | H302 Nocivo | P201 Attenzione |
| | 4.2 Corrosivo per i metalli | H314 Corrosivo | P201 Attenzione |
| Tossico | 5.1 Tossico acuto | H302 Nocivo | P201 Attenzione |
| | 5.2 Tossico cronico | H302 Nocivo | P201 Attenzione |
| Pericoloso per l'ambiente | 6.1 Pericoloso per l'ambiente acquatico | H400 Pericoloso per l'ambiente | P201 Attenzione |
| | 6.2 Pericoloso per l'ambiente marino | H400 Pericoloso per l'ambiente | P201 Attenzione |

0515 00 25

Segnali di indicazione e norme

| Materiale | Dimensioni (cm) |
|-----------|-----------------|
| alluminio | 50x35 |

* Disponibile anche in alluminio 30x20 cm.

NORME DI SICUREZZA PER L'USO DELLE MOLE ABRASIVE

- 1- Alle mole abrasive devono lavorare soltanto operai espressamente autorizzati.
- 2- Prima di mettere in moto le mole si deve controllare:
 - che la cuffia di protezione sia sempre in buone condizioni e regolata, in modo da lasciare scoperto solo la parte strettamente necessaria per la lavorazione;
 - che il pannello di controllo sia applicato in modo che il suo lato interno disti non più di 3 mm dal disco della mole;
 - che lo schermo paraschegge sia tenuto sempre regolarmente a posto.
- 3- Quando non esiste lo schermo paraschegge gli operai sono tenuti a fare uso degli appositi occhiali di protezione.
- 4- La pressione del pezzo in lavorazione contro il disco deve essere effettuata in modo graduale.
- 5- Ogni tipo di mole deve essere impiegata esclusivamente per il lavoro al quale è adatta.
- 6- E' proibito lavorare avvicinando la pressione del pezzo contro le superfici laterali della mole e il disco.
- 7- Gli ogni effetto della mole di ogni irregolarità nel funzionamento deve essere dato subito avviso al capo officina.
- 8- La mole non deve mai girare a vuoto.

OGNI CAPO OFFICINA E TENUTO AD ACCERTARSI:

1- Che le mole siano tenute solo dalle due estremità in modo da non permettere l'apertura della cuffia di protezione.

2- Che la cuffia di protezione sia sempre in buone condizioni e regolata, in modo da lasciare scoperto solo la parte strettamente necessaria per la lavorazione.

3- Che il pannello di controllo sia applicato in modo che il suo lato interno disti non più di 3 mm dal disco della mole.

4- Che lo schermo paraschegge sia tenuto sempre regolarmente a posto.

5- Che gli operai siano tenuti a fare uso degli appositi occhiali di protezione.

6- Che la pressione del pezzo in lavorazione contro il disco deve essere effettuata in modo graduale.

7- Che ogni tipo di mole deve essere impiegata esclusivamente per il lavoro al quale è adatta.

8- Che e' proibito lavorare avvicinando la pressione del pezzo contro le superfici laterali della mole e il disco.

9- Che gli ogni effetto della mole di ogni irregolarità nel funzionamento deve essere dato subito avviso al capo officina.

10- Che la mole non deve mai girare a vuoto.

0520 00 10

NORME DI SICUREZZA PER L'USO DELLE FRESATRICI AD ASSE VERTICALE (toupies)

- 1- Nei lavori con guida, avvicinato tra loro quanto più possibile le parti mobili delle guide: se la fregatura non e' fornita di dispositivo per pressare il pezzo, servirvi di pettini elastici in legno.
- 2- Fissate accuratamente e saldamente i coltelli sull'albero in modo che non possano sfuggire durante il lavoro.
- 3- Scegliete, montate e regolate accuratamente il riparo adatto al genere di lavoro da eseguire, affinché le mani non possano mai venire a contatto con la lama e/o fresa.
- 4- Fermate la macchina se dovete allontanarvi anche per breve tempo.
- 5- Nei lavori senza guida, se il riparo e' a volantino od anello mobile, abbassatelo lasciando libera soltanto l'altezza necessaria. Verificate che il diametro dell'anello sia sensibilmente maggiore della massima sporgenza del coltello.
- 6- Nella sagomatura di pezzi curvi usate il "pezzo d'appoggio" a becco di uccello per guidare il pezzo fino all'utensile.
- 7- Usando il dispositivo a corona od anello fisso, regolatelo in altezza e orizzontalmente in modo che vi protegga efficacemente e sostituitelo quando cambiate il diametro dell'utensile.
- 8- Abituatevi a spingere il pezzo in modo che le mani risultino il più possibile lontane dalla massima sporgenza del coltello.

0520 00 20

NORME DI SICUREZZA PER L'USO DELLE PIALLATRICI

PIALLE A FILO

- 1- Regolate l'apertura del piano di lavoro tenendo avvicinato il più possibile le due metà e lasciando scoperto solo la parte strettamente necessaria del portalamina.
- 2- Non rendete inattivo e non bloccate il coprialame.
- 3- La parte di lama inattiva deve essere sempre coperta dal coprialame: regolate il riparo stesso di volta in volta, secondo la larghezza del legname da lavorare.
- 4- Per la lavorazione di piccoli pezzi usate gli appositi spingitori.

PIALLE A SPESSORE

- 1- Prendete l'abitudine di stare con il corpo di fianco alla macchina e non dietro di essa.
- 2- Le piastre a spessore sono provviste talvolta di una serie di linguette o pendolini eccitanti che traggono i pezzi rifiutati.
- 3- In assenza di tale dispositivo non si devono introdurre insieme nella macchina più pezzi che abbiano spessore diverso, anche di poco, per evitare il rifiuto.
- 4- Lavorando due pezzi alla volta, disponeteli alle due estremità del rullo di alimentazione.

0520 00 30

NORME DI SICUREZZA PER L'USO DELLA SEGA CIRCOLARE

- 1- Il coltello divisorio tiene aperto il taglio ed evita il rifiuto del pezzo verso chi lavora: controllate che il coltello stesso si trovi il più possibile vicino al disco di sega.
- 2- L'operario addetto, prima di mettere in moto la macchina, deve assicurarsi che ogni elemento di essa sia in buon ordine, che il banco sia libero, che la cuffia di protezione della lama, il riparo e il coltello divisorio, siano a posto e convenientemente regolati.
- 3- La cuffia di protezione deve ruotare liberamente intorno al suo perno in modo da coprire regolarmente il disco, qualunque sia lo spessore del pezzo da tagliare.
- 4- Fermate la macchina prima di tagliare la segatura del sottobanco.
- 5- Durante il lavoro abituatevi a tenere le mani spostate rispetto alla linea di taglio per evitare che vedano a urtare contro la lama in caso di rottura del pezzo in lavorazione.
- 6- Durante il lavoro non distraetevi.
- 7- Indossate abiti con maniche corte oppure aderenti ai polsi e privi di lembi svolazzanti. Non portate anelli né orologi da polso.
- 8- Per il taglio di piccoli pezzi fate uso degli appositi spingitori, provvisti di impugnatura.

0520 00 40



NORME DI SICUREZZA PER I MANOVRA TORI DELLE GRU

- 1- La manovra è l'uso della gru come riservato solo al personale addetto.
- 2- Prima dell'uso della gru il personale addetto deve verificare lo stato di conservazione della gru e assicurarsi che la gru sia in grado di funzionare in sicurezza.
- 3- Non utilizzare la gru in caso di vento forte o pioggia.
- 4- Non utilizzare la gru in caso di maltempo.
- 5- Non utilizzare la gru in caso di maltempo.
- 6- Non utilizzare la gru in caso di maltempo.
- 7- Non utilizzare la gru in caso di maltempo.
- 8- Non utilizzare la gru in caso di maltempo.
- 9- Non utilizzare la gru in caso di maltempo.
- 10- Non utilizzare la gru in caso di maltempo.

0520 00 60

NORME DI SICUREZZA PER LA MANOVRA E L'USO DEI CARRIPONTE E PARANCHI MONOROTAIA

- 1- La manovra è l'uso della gru come riservato solo al personale addetto.
- 2- Prima dell'uso della gru il personale addetto deve verificare lo stato di conservazione della gru e assicurarsi che la gru sia in grado di funzionare in sicurezza.
- 3- Non utilizzare la gru in caso di vento forte o pioggia.
- 4- Non utilizzare la gru in caso di maltempo.
- 5- Non utilizzare la gru in caso di maltempo.
- 6- Non utilizzare la gru in caso di maltempo.
- 7- Non utilizzare la gru in caso di maltempo.
- 8- Non utilizzare la gru in caso di maltempo.
- 9- Non utilizzare la gru in caso di maltempo.
- 10- Non utilizzare la gru in caso di maltempo.

0520 00 70

MONTACARICHI PER TRASPORTO DI SOLE COSE NORME DI SICUREZZA

- 1- L'operatore deve essere ingaggiato esclusivamente per l'uso per il quale è stato autorizzato e cioè per il trasporto di sole cose.
- 2- La manovra è l'uso del montacarichi come riservato esclusivamente al personale addetto.
- 3- È vietato trasportare un carico superiore a quello stabilito dagli appositi cartelli.
- 4- La cosa da trasportare deve essere caricata con cura e sistemata in modo da non subire spostamenti durante il trasporto.
- 5- Non comandare il montacarichi se la porta non sono chiuse, a meno che queste non siano a chiusura automatica.
- 6- Segnalare ogni malfunzionamento o averia a chi di competenza sospendendo il servizio dell'impianto.
- 7- La segnalazione del servizio deve essere resa nota mediante appositi avvisi da apporre a tutti i piani. Dopo di essere assicurati che tutte le porte dei piani siano chiuse il modo sicuro.
- 8- Le operazioni di manutenzione e di riparazione devono essere eseguite da personale abilitato.
- 9- Non danneggiare le protezioni del vano di corsa e delle porte dei piani. Non manomettere i dispositivi di sicurezza delle porte della cabina e di quelle dei piani, né gli organi di segnalazione e di comando.
- 10- Non sporgersi mai in modo anormale e con mezzi ausiliari, nel vano di corsa e oltre le protezioni.

0520 00 80

ASCENSORI PER TRASPORTO DI COSE ACCOMPAGNATE DA PERSONE NORME DI SICUREZZA

- 1- L'operatore deve essere ingaggiato esclusivamente per l'uso e per le condizioni a cui è stato autorizzato.
- 2- La manovra è l'uso dell'ascensore come riservato al personale addetto.
- 3- È vietato trasportare un carico superiore a quello stabilito a risultato delle apposite targhe.
- 4- La cosa da trasportare deve essere caricata con cura e sistemata in modo da non subire spostamenti durante il trasporto.
- 5- Non comandare l'ascensore se la porta non sono chiuse, a meno che queste non siano a chiusura automatica, non aprire la porta della cabina dell'ascensore e non tentare di aprire la porta del vano prima che l'ascensore sia fermo al piano.
- 6- Se la cabina dell'ascensore durante la corsa si arresta fuori piano, non tentare l'uscita, ma avvertire il personale di servizio.
- 7- Segnalare ogni malfunzionamento o averia a chi di competenza, sospendendo il servizio dell'impianto.
- 8- La segnalazione del servizio deve essere resa nota mediante appositi avvisi da apporre a tutti i piani. Dopo di essere assicurati che tutte le porte dei piani siano chiuse il modo sicuro.
- 9- Le operazioni di manutenzione e di riparazione devono essere eseguite da personale abilitato.
- 10- Non danneggiare le protezioni del vano di corsa e delle porte dei piani. Non manomettere i dispositivi di sicurezza delle porte della cabina e di quelle dei piani, né gli organi di segnalazione e di comando.
- 11- Non sporgersi mai nel vano di corsa, oltre le protezioni, in modo anormale e con mezzi ausiliari.

0520 00 90

MACCHINE PER CENTRIFUGARE NORME DI SICUREZZA

- 1- Ogni macchina per centrifugare deve essere assolutamente entro i limiti di carico e di velocità stabiliti dalla relativa legge.
- 2- Nelle macchine con sistemi di adattamento a velocità variabile deve essere sempre garantita che la velocità massima ammessa non possa essere superata.
- 3- La messa in moto della macchina deve essere graduata, dopo essere assicurati che il carico del cestello non ecceda i limiti stabiliti, né materiali che possano essere proiettati intorno.
- 4- Se dopo l'avvicinamento o durante la marcia del cestello della macchina si verificano anomalie del percorso, si deve arrestare la macchina e provvedere a riassegnare il cestello. Se anche dopo questa operazione la macchina continua a funzionare, si deve sospendere il servizio e provvedere ai necessari interventi.
- 5- Le macchine centrifughe, qualora venissero riaccolate fuori servizio, si deve mettere fuori servizio la macchina ed avvertire chi di competenza per i provvedimenti da adottare.
- 6- La frenatura deve essere fatta gradualmente, senza ricorrere ad altri mezzi (leve, puntelli, ecc.) per accelerarne l'azione.
- 7- Prima di iniziare lo scarico a mano del cestello attendere che la macchina per centrifugare sia completamente ferma.
- 8- Gli addetti alle macchine per centrifugare devono prendere misure che evitino ai piedi, senza barboni o legacci, o rimbombante fuori di giri.
- 9- I dispositivi di protezione e quelli di sicurezza (filare delle trasmissioni o degli organi rotanti, cinghie di guardia dell'involucro esterno, coperchi e relativi bloccati, ecc.) non devono mai essere manomessi.
- 10- I capi superiori hanno l'obbligo di eseguire il rigoroso rispetto di queste norme.

MACCHINA N. _____ VELOCITÀ MASSIMA _____ CARICO MASSIMO _____ Kg

0520 01 00

NORME DI SICUREZZA PER GLI IMBRACATORI ADDETTI AGLI APPARECCHI DI SOLLEVAMENTO

- 1- Per l'impiego dei carichi per il sollevamento deve essere il personale addetto.
- 2- Quando all'impiego dei carichi per il sollevamento si deve essere assicurati che il carico sia in grado di funzionare in sicurezza.
- 3- Non utilizzare la gru in caso di vento forte o pioggia.
- 4- Non utilizzare la gru in caso di maltempo.
- 5- Non utilizzare la gru in caso di maltempo.
- 6- Non utilizzare la gru in caso di maltempo.
- 7- Non utilizzare la gru in caso di maltempo.
- 8- Non utilizzare la gru in caso di maltempo.
- 9- Non utilizzare la gru in caso di maltempo.
- 10- Non utilizzare la gru in caso di maltempo.

0520 01 20

CODICE DEI SEGNALI PER LA MANOVRA DELLE GRU

0520 01 30

MACCHINE UTENSILI PROTEZIONI-LUBRIFICAZIONE-RIPARAZIONI NORME DI PRUDENZA

RIMOZIONE TEMPORANEA DELLE PROTEZIONI E DEI DISPOSITIVI DI SICUREZZA

Le protezioni e i dispositivi di sicurezza delle macchine non devono essere rimossi se non per necessità di lavoro. Nel caso di intervento, dopo la rimozione delle protezioni deve essere adottata la massima sicurezza per ridurre al minimo il pericolo.

VIETATO DI PULIRE O INGRASSARE ORGANI IN MOTO

Il vietato pulire, oliare o ingrassare a moto gli organi e gli elementi in moto delle macchine, a meno che ciò non sia richiesto da un particolare sistema lubrificante, nel qual caso deve essere fatto uso di mezzi sicuri per evitare ogni pericolo.

VIETATO DI OPERAZIONI DI RIPARAZIONE O REGISTRAZIONE SU ORGANI IN MOTO

Il vietato compiere su organi in moto qualsiasi operazione di riparazione o registrazione. Qualora sia necessario eseguire tali operazioni durante il moto, si deve adottare le opportune cautele a difesa dell'incoltabilità del lavoratore.

ART. 88 - 89 - 70 - 71 - 72 - 8555 - D.P.A. n. 347 - 27 A 1985

0520 01 40

NORME DI SICUREZZA PER GLI ADDETTI AI FILATI AUTOMATICI INTERMITTENTI (Selfacting)

- 1- La messa in moto deve essere fatta dal titolare o dal titolare di funzionamento dell'autofilatura, in base all'ordine, del primo addetto.
- 2- Prima di iniziare la lavorazione il personale addetto deve verificare lo stato di conservazione della macchina e assicurarsi che la macchina sia in grado di funzionare in sicurezza.
- 3- Non utilizzare la macchina in caso di vento forte o pioggia.
- 4- Non utilizzare la macchina in caso di maltempo.
- 5- Non utilizzare la macchina in caso di maltempo.
- 6- Non utilizzare la macchina in caso di maltempo.
- 7- Non utilizzare la macchina in caso di maltempo.
- 8- Non utilizzare la macchina in caso di maltempo.
- 9- Non utilizzare la macchina in caso di maltempo.
- 10- Non utilizzare la macchina in caso di maltempo.

0520 01 50

LAVORI ENTRO TUBAZIONI CANALIZZAZIONI RECIPIENTI E SIMILI NORME DI SICUREZZA

- 1- Prima di entrare nelle tubazioni, canalizzazioni, recipienti e simili, nel qual caso deve essere il personale addetto.
- 2- Quando all'impiego dei carichi per il sollevamento si deve essere assicurati che il carico sia in grado di funzionare in sicurezza.
- 3- Non utilizzare la gru in caso di vento forte o pioggia.
- 4- Non utilizzare la gru in caso di maltempo.
- 5- Non utilizzare la gru in caso di maltempo.
- 6- Non utilizzare la gru in caso di maltempo.
- 7- Non utilizzare la gru in caso di maltempo.
- 8- Non utilizzare la gru in caso di maltempo.
- 9- Non utilizzare la gru in caso di maltempo.
- 10- Non utilizzare la gru in caso di maltempo.

0520 01 60

SCALE PORTATILI A MANO NORME DI SICUREZZA

- 1- Usare soltanto scale di lunghezza adatta, troppo lunghe o troppo corte sono pericolose.
- 2- Prima dell'uso accertarsi che la scala sia in buono stato di conservazione e non ripara e non di ferro.
- 3- Controllare che i dispositivi di sicurezza (ganci antiscivolo, puntelli, ganci di trascinamento) siano in perfetta efficienza per il loro impiego.
- 4- Dare alla scala un'inclinazione non superiore a circa 75° con la verticale (altezza del piede dei montanti della verticale di appoggio pari al 1/4 della lunghezza della scala).
- 5- Mantenere i piedi del montante e livello e verificare che il piano di appoggio sia la necessaria garanzia di stabilità.
- 6- Quando per la sua altezza o per altre cause vi sia pericolo di abbassamento, affiancare la scala mediante cinghie leggere o forte trazione di piano da sito sicuro.
- 7- Durante il lavoro sulla scala tenere gli attenti anche appoggiati nei caschi in modo da impedire la caduta.
- 8- Salire attenti e con le mani e non scendere mai con le spalle rivolte alla scala, non fare movimenti troppo rapidi né bruschi.
- 9- Non usare scale doppie di altezza superiore ai 3 m, accertarsi dell'efficienza delle catene e dei dispositivi che deve impedire l'apertura oltre il limite di sicurezza.
- 10- È vietato l'uso della scala portatile e coloro che sono soggetti a vertigini.

0520 01 70

NORME DI SICUREZZA PER IL MANEGGIO DEI RECIPIENTI CONTENENTI ACIDO SOLFORICO

DANGER

Il contatto con l'acido solforico può provocare gravi ustioni e danni alla salute. In caso di emergenza, rivolgersi immediatamente al medico.

- 1- Usare sempre i dispositivi di protezione individuale (DPI) appropriati.
- 2- Evitare il contatto diretto con l'acido solforico.
- 3- In caso di contatto con l'acido solforico, lavare immediatamente con acqua abbondante.
- 4- Evitare l'inalazione di vapori di acido solforico.
- 5- Evitare l'ingestione di acido solforico.
- 6- Evitare il contatto con gli occhi.
- 7- Evitare il contatto con la pelle.
- 8- Evitare il contatto con i vestiti.
- 9- Evitare il contatto con i bambini.
- 10- Evitare il contatto con gli animali.
- 11- Evitare il contatto con le piante.
- 12- Evitare il contatto con l'ambiente.
- 13- Evitare il contatto con l'acqua.
- 14- Evitare il contatto con il terreno.
- 15- Evitare il contatto con le superfici.
- 16- Evitare il contatto con le pareti.
- 17- Evitare il contatto con il soffitto.
- 18- Evitare il contatto con il cielo.
- 19- Evitare il contatto con la terra.
- 20- Evitare il contatto con l'aria.

0520 01 80

PRIMI SOCCORSI PER I COLPITI DALL'ACIDO SOLFORICO

L'effluvio del gas solforico è altamente tossico e irritante. In caso di contatto con la pelle o con gli occhi, lavare immediatamente con acqua abbondante.

CONTATTO CON LA PELLE

- 1- Lavare immediatamente con acqua in abbondanza.
- 2- Rimuovere i vestiti contaminati.
- 3- Continuare a lavare con acqua e sapone, se possibile, con una soluzione al 1% di bicarbonato di sodio.
- 4- In caso di ustioni, utilizzare il trattamento appropriato.
- 5- In caso di ustioni, utilizzare il trattamento appropriato.
- 6- In caso di ustioni, utilizzare il trattamento appropriato.
- 7- In caso di ustioni, utilizzare il trattamento appropriato.
- 8- In caso di ustioni, utilizzare il trattamento appropriato.
- 9- In caso di ustioni, utilizzare il trattamento appropriato.
- 10- In caso di ustioni, utilizzare il trattamento appropriato.

CONTATTO CON GLI OCCHI

- 1- Lavare immediatamente con acqua in abbondanza.
- 2- Rimuovere le lenti di contatto, se presenti.
- 3- Continuare a lavare con acqua e sapone, se possibile, con una soluzione al 1% di bicarbonato di sodio.
- 4- In caso di ustioni, utilizzare il trattamento appropriato.
- 5- In caso di ustioni, utilizzare il trattamento appropriato.
- 6- In caso di ustioni, utilizzare il trattamento appropriato.
- 7- In caso di ustioni, utilizzare il trattamento appropriato.
- 8- In caso di ustioni, utilizzare il trattamento appropriato.
- 9- In caso di ustioni, utilizzare il trattamento appropriato.
- 10- In caso di ustioni, utilizzare il trattamento appropriato.

0520 02 00

ESTRATTO NORME DI SICUREZZA PER LA FABBRICAZIONE, MANIPOLAZIONE ED UTILIZZAZIONE DI SOSTANZE CORROSIVE, ASSOFFIANZI, IRRITANTI O TOSSICHE

- 1- Prima di iniziare la lavorazione il personale addetto deve verificare lo stato di conservazione della macchina e assicurarsi che la macchina sia in grado di funzionare in sicurezza.
- 2- Non utilizzare la macchina in caso di vento forte o pioggia.
- 3- Non utilizzare la macchina in caso di maltempo.
- 4- Non utilizzare la macchina in caso di maltempo.
- 5- Non utilizzare la macchina in caso di maltempo.
- 6- Non utilizzare la macchina in caso di maltempo.
- 7- Non utilizzare la macchina in caso di maltempo.
- 8- Non utilizzare la macchina in caso di maltempo.
- 9- Non utilizzare la macchina in caso di maltempo.
- 10- Non utilizzare la macchina in caso di maltempo.

0520 02 10

SOLFURO DI CARBONIO - SOLVENTI NORME DI SICUREZZA

Il solvente di carbonio è altamente infiammabile e tossico. In caso di contatto con la pelle o con gli occhi, lavare immediatamente con acqua abbondante.

PRINCIPI GENERALI DI PRONTO SOCCORSO

INGESTIONE

- 1- Indurre il vomito.
- 2- Bere acqua.
- 3- Continuare a bere acqua.
- 4- In caso di ustioni, utilizzare il trattamento appropriato.
- 5- In caso di ustioni, utilizzare il trattamento appropriato.
- 6- In caso di ustioni, utilizzare il trattamento appropriato.
- 7- In caso di ustioni, utilizzare il trattamento appropriato.
- 8- In caso di ustioni, utilizzare il trattamento appropriato.
- 9- In caso di ustioni, utilizzare il trattamento appropriato.
- 10- In caso di ustioni, utilizzare il trattamento appropriato.

INALAZIONE

- 1- Trasferire il lavoratore in un luogo sicuro.
- 2- Rimuovere i vestiti contaminati.
- 3- Continuare a lavare con acqua e sapone, se possibile, con una soluzione al 1% di bicarbonato di sodio.
- 4- In caso di ustioni, utilizzare il trattamento appropriato.
- 5- In caso di ustioni, utilizzare il trattamento appropriato.
- 6- In caso di ustioni, utilizzare il trattamento appropriato.
- 7- In caso di ustioni, utilizzare il trattamento appropriato.
- 8- In caso di ustioni, utilizzare il trattamento appropriato.
- 9- In caso di ustioni, utilizzare il trattamento appropriato.
- 10- In caso di ustioni, utilizzare il trattamento appropriato.

0520 02 20

CARBURIO DI CALCIO NORME DI SICUREZZA

Il carburo di calcio è altamente infiammabile e tossico. In caso di contatto con la pelle o con gli occhi, lavare immediatamente con acqua abbondante.

- 1- Usare sempre i dispositivi di protezione individuale (DPI) appropriati.
- 2- Evitare il contatto diretto con il carburo di calcio.
- 3- In caso di contatto con il carburo di calcio, lavare immediatamente con acqua abbondante.
- 4- Evitare l'inalazione di vapori di carburo di calcio.
- 5- Evitare l'ingestione di carburo di calcio.
- 6- Evitare il contatto con gli occhi.
- 7- Evitare il contatto con la pelle.
- 8- Evitare il contatto con i vestiti.
- 9- Evitare il contatto con i bambini.
- 10- Evitare il contatto con gli animali.
- 11- Evitare il contatto con le piante.
- 12- Evitare il contatto con l'ambiente.
- 13- Evitare il contatto con l'acqua.
- 14- Evitare il contatto con il terreno.
- 15- Evitare il contatto con le superfici.
- 16- Evitare il contatto con le pareti.
- 17- Evitare il contatto con il soffitto.
- 18- Evitare il contatto con il cielo.
- 19- Evitare il contatto con la terra.
- 20- Evitare il contatto con l'aria.

0520 02 30

AVVERTENZE GENERALI PER EDILI

- Una persona non può, da sola, aver fatto o aver vissuto tutti i giorni in un cantiere, ma la norma di sicurezza è il risultato della esperienza di milioni di addetti di tutto il mondo. È saggio osservarla!
- Occorre attenersi alle indicazioni dei segnali e cartelli esposti nel cantiere e alle istruzioni riportate sulle macchine o date dai Capì.
- Non si può sapere sempre tutto. Prima di cominciare un lavoro qualsiasi, bisogna essere ben certi di conoscere bene tutte le conseguenze se si sono dubbi, chiedere altre istruzioni in merito.
- Per spostarsi nel cantiere, seguire i percorsi previsti per le persone, recando quindi i mezzi e gli attrezzi ed i passaggi improntati sulle impugnature.
- Tenere i posti di lavoro il più possibile in ordine: non lasciare oblio, mezzi, materiali sul passaggio o in posizione pericolosa.
- Curare il buono stato degli attrezzi, tanto della testa, punta, lama e di altre parti lavorative, quanto della impugnatura.
- Fare attenzione anche alle teste più fini. Dieci minuti spesi per la manutenzione possono evitare la perdita di molte giornate di lavoro, causate da infortuni o altre complicazioni, sempre possibili.
- Ognuno può avere parte attiva nel migliorare la sicurezza di tutti. È convenire segnalare subito ai Capì le condizioni di pericolo di cui si viene a conoscenza e dare un buon consiglio a chi ne ha bisogno, specialmente ai giovani e ai nuovi del cantiere.

0520 04 10

IMPIANTI ELETTRICI PER CANTIERI EDILI NORME DI SICUREZZA

L'edilizia ha dei pericoli invisibili ma sempre presenti. Chi lavora a distanza non deve fare lavori sugli impianti e ricorrendo a:

- Tenere sempre a posto i coperchi e i ripari degli interruptori, valvole, morsetti di attacco, ecc. Non toccare parti scoperte, anche la base isolante può scricchiolare!
- Tenere i conduttori elettrici lontani da acqua, cemento, olio, non calpestarli e non farli strisciare. Avvertire quando il rivestimento è logoro o intorciato!
- Per poter toccare interruptori, valvole, motori, portatampone, cavi elettrici: avere mani e piedi asciutti e non toccare contemporaneamente altre parti metalliche viventi. Avvertire quando si sono una "scossa" o se si legge!
- Nella sostituzione di batterie e di ogni altra macchina, aprire l'interruttore a monte del cavo, oltre a quello sulla macchina.
- Quando scatto o fondo una vettura: ricaricarsi e mettere un fusticino uguale a quello precedente; se scatto o fondo ancora, avvertire per ricercare la causa del guasto.
- Quando occorre lampade portatili richiederle quelle apposite. Non improvvisare da soli con nastri inadeguati.
- Lavorare nel bagnato usare utensili e apparecchi portatili a tensione ridotta per mezzo di trasformatori.
- Non utilizzare le scale e le grane con corpo esterno nudo; fare l'attacco e il distacco solo dopo aver aperto l'interruttore e averlo tenuto.
- Non tirare il cavo ma prendere la spina per l'impugnatura.
- Non danneggiare o modificare la messa a terra. Alle masse metalliche di motori, interruptori, ecc., porre deviate le incisioni e la dilatazione pericolosa!

0520 04 20

APPARECCHI DI SOLLEVAMENTO PER EDILIZIA NORME DI SICUREZZA

PRIMA DELL'USO

Controllare la stabilità del terreno e della base di sostegno dei binari dell'apparecchio. Controllare l'efficienza di tutte le zavorre e contrappesi. Verificare il funzionamento del freno, dei diversi limitatori di corsa e degli altri dispositivi di sicurezza. Rivvedere lo stato delle funi, delle catene e dei ganci.

DURANTE L'USO

Non oltrepassare la portata massima consentita per le diverse condizioni d'uso. Far imbracare bene i carichi; usare ceste o benne per materiali minuti. Avvertire le persone sottostanti e adiacenti alla traiettoria dell'apparecchio e del carico. Eseguire con gradualità le partenze, gli arresti e ogni altra manovra.

DOPO L'USO

Prima di lasciare l'apparecchio rialzare il gancio, aprire tutti gli interruptori e assicurare gli apparecchi scorrevoli ai loro binari mediante tenaglie o simili.

0520 04 30

PONTI PER COSTRUZIONI NORME DI SICUREZZA

- Controllare il legname prima dell'impiego.
- Tenere sempre tutti i ripiani di ponte in perfetto stato, con le tavole ben ancorate fra di loro e all'edificio e con i passaggi completi. Quando i ripiani vengono smontati perché non servono più, occorre allontanare tutte le tavole e sbarare l'accesso all'edificio.
- Assenerci costantemente dal rimuovere tavole od altre parti dai ponti.
- Non gettare o depositare violentemente dei pesi sui ponti. Non saltare e non correre!
- Non accumulare troppo carico né avvicinare troppe persone in uno stesso punto del pontone. Tenere sgombri i passaggi.
- Non scendere sui ponti di servizio durante gli intervalli per i pesi.
- Non gettare mai dai ponti calcinacci né materiali di risulta o di qualsiasi altro genere.
- Nel discendere fare attenzione a non lasciar cadere tavole, traversi, giunti, o qualsiasi altro elemento di ponte.
- Durante la costruzione ribattere le punte dei chiodi spongenti dal legname. Ai disassi: togliere subito i chiodi dal legname.

0520 04 40

MACCHINE EDILI NORME DI SICUREZZA

- Usare indumenti aderenti al corpo. Evitare maniche, giacche, camicioni svolazzanti, cravatte e scarpe sciolte. Togliere bracciali, orologi e anelli.
- Tenere applicati i ripari alle cinghie, agli ingranaggi e ad altre parti pericolose. Tenere in efficienza i dispositivi di sicurezza.
- Dare il segnale prima di mettere in moto, dando tempo alle altre persone di togliersi da posizioni di pericolo.
- Non azionare motori a combustione interna in ambienti chiusi o insufficientemente ventilati.
- Non azionare macchine che non si conoscono o senza autorizzazione. Attendersi alle istruzioni speciali per ogni macchina. Avvertire quando i motori alforzano o si surriscaldano e quando le valvole o gli interruptori agiscono ripetutamente.
- In caso di mancanza di corrente, aprire subito gli interruptori dei motori elettrici.
- Non pulire, lubrificare a mano o riparare gli organi e gli elementi delle macchine in moto.
- Non lasciare incustodite le macchine in moto.

0520 04 50

BETONIERE NORME DI SICUREZZA

- Tenere applicati i ripari al motore, alle cinghie, alle puliggie e agli ingranaggi.
- Tenere coperti e protetti i cavi elettrici, i loro attacchi e gli interruptori. Non toccarli stando nel bagnato o con le mani bagnate. Tenere in buono stato il collegamento di terra o il dispositivo che ne fa i conti.
- Tenere in buono stato le funi e il freno della benna per il carico. Riabbassarla subito dopo il carico. Tenere applicati i ripari ai lati delle guide, per impedire il transito o la sosta sotto la benna o la caduta entro la fossa.
- Tenersi lontani dalle parti rotanti. Non introdurre oggetti o parti del corpo. Non indossare indumenti con parti sciolte o svolazzanti, sciarpie e stivali.
- Tenersi abitualmente sotto la tettoia predisposta a proteggere dalla caduta di materiali dai vicini ponti o apparecchi di sollevamento.
- Negli spostamenti ricordare di legare la benna di carico alle guide, di togliere tensione al cavo elettrico staccandolo dalla presa o, almeno, aprendo l'interruttore al suo inizio.

0520 04 60

SILI E TRAMOGGE NORME DI SICUREZZA

- È vietato entrare nei sili e nelle tramogge contenenti sabbia, pietrisco od altri materiali minuti.
- Vanno sempre tenute a posto le griglie e i parapetti di protezione destinati ad impedire la caduta all'interno.
- La discesa all'interno può avvenire solo con l'autorizzazione del Capo che predisporrà le opportune cautele. In caso di urgenza, ricordare che occorre:
 - chiudere le bocche di scarico e interrompere il carico;
 - legare la persona che scende mediante cintura di sicurezza a braccette con due funi; ciascuna fune va affidata ad una persona posta all'esterno, che la deve tenere sempre tesa il più possibile;
 - porre una tavola, una lastra o simile sotto i piedi della persona.
- Quando possibile, questa si tratterà di preferenza su una scaletta a pioli appoggiata contro le pareti e assicurata in alto al bordo del silo o della tramoggia.

0520 04 70

NORME DI SICUREZZA PER LAVORI DI FALGANERIA

- Prima di iniziare il lavoro assicurarsi che la macchina sia in ordine e che i ripari di cui è provvista siano al loro posto ed in buono stato.
- Verificare scrupolosamente che gli attrezzi applicati alla macchina siano bene AFFILATI E FISSATI con la massima sicurezza.
- Ad ogni sospensione di lavoro o in caso di improvvisa mancanza di energia, mettere la macchina in POSIZIONE DI ARRESTO.
- Durante il lavoro alle macchine USARE OCCHIALI DI PROTEZIONE.
- Accostare con ogni precauzione il pezzo da lavorare FREMENDOLO GRADUALMENTE contro la macchina. Evitare di tenere o premere il pezzo in corrispondenza della parte lavorata dell'utensile.
- Disporre il materiale con ordine; non ingombrare i passaggi, SPECIAMENTE IN PROSSIMITÀ DELLE MACCHINE; si eviteranno urti e cadute a chi lavora.

0520 04 80

TRAPANI NORME DI SICUREZZA

- FISSARE ACCURATAMENTE il pezzo da forare sul piano di lavoro affinché non venga trascinata dalla punta rotante.
- Per i piccoli pezzi USARE LE APPOSITE MASCHERE, PINZE E MORSETTI che, oltre ad evitare la pericolosa vicinanza della mano alla punta rotante, assicurano una più perfetta tenuta.
- Durante il lavoro USARE OCCHIALI DI PROTEZIONE.
- INDOSSARE INDEUMENTI ATTILLATI senza parti svolazzanti (ad esempio: cravatte, maniche, ecc.) che possono essere trascinati dalla punta rotante.
- FERMARE SEMPRE il trapano per le operazioni di lubrificazione, pulizia e riparazione.
- Usare ogni attenzione per evitare l'attorcigliamento o lo strappo dei capelli all'"albero" del trapano.

0520 04 90

NORME DA SEGUIRE IN CASO DI INCENDIO

- Dare immediatamente l'allarme ed allontanare eventuali persone presenti in luoghi pericolosi.
- Mettere fuori tensione il macchinario e le apparecchiature installate nella zona interessata dall'incendio e nelle sue immediate vicinanze.
- Fermare gli eventuali impianti di ventilazione e di condizionamento interessati dall'incendio.
- Azionare i dispositivi antincendio fissi e controllare l'intervento degli eventuali dispositivi antincendio automatici.
- Azionare i dispositivi antincendio mobili (estintore, lance, ecc.).
- Circondare quanto più possibile l'incendio, allontanando il materiale infiammabile che potrebbe venir raggiunto dal fuoco.
- Richiedere, in caso di incendio grave, l'intervento dei Vigili del Fuoco.
- Ad incendio domato, controllare attentamente che non esistano focolai occulti e non smobilizzare finché non si sia raggiunta la certezza dell'impossibilità di ripresa dell'incendio.
- La ripresa del servizio dovrà venire attuata solo dopo aver verificato, per sezioni, l'efficienza dell'impianto.

0520 05 10

NORME DI SICUREZZA PER LA MANOVRA DI GRU CON COMANDO A PULSANTIERA

- La manovra e l'uso dell'apparecchio sono riservati solo al personale addetto.
- Chiudere il sezionatore e l'interruttore principale di linea di alimentazione della gru.
- Chiudere il contatore di linea montato sulla gru, agendo sull'interruttore e chiudendo il pulsante relativo, montato sulla pulsantiera.
- Prima dell'inizio del lavoro controllare l'efficienza dei freni e di altri dispositivi di sicurezza, segnalando subito le eventuali anomalie riscontrate e in via di completamento per la riparazione.
- Evitare di fare oscillare il carico, specialmente per farlo scendere in zona fuori della verticale di riferimento.
- Sono vietati i sei obbedi e l'uso della gru per il traino di carri ferroviari e di contenitori veicoli.
- Non passare mai con carichi sospesi sopra parti di lavoro e qualora fosse necessario, adottare il segnale di avviso per fare allontanare le persone.
- Prima di abbandonare la gru il manovratore deve alzare il gancio ed una volta opportunamente avvertito dal personale addetto.
- Alle fine del lavoro di lavoro disinnescare il sezionatore di linea montato sulla gru agendo sul pulsante relativo e sull'interruttore e chiudendo la chiave estraibile subito nella posizione di riposo. Disinnescare infine il sezionatore di linea principale esistente sopra una colonna e sul muro per mezzo del lucchetto, mettendo fuori tensione la linea di alimentazione.
- Quando si riprende il servizio, verificare l'efficienza della linea di alimentazione.
- La ripresa del servizio dovrà venire attuata solo dopo aver verificato, per sezioni, l'efficienza della Divisione dello Stabilimento.

0520 05 20

ISTRUZIONI PER LA MANOVRA E L'USO DEL MONTAMOBILI

- La manovra e l'uso dell'apparecchio sono riservati solo al personale addetto.
- Prima dell'inizio del lavoro accertarsi che non vi sia alcuno in basso nella zona di lavoro dell'apparecchio e provare il dispositivo di fine corsa generale e quello di frenatura, segnalando subito a chi è competente le eventuali irregolarità riscontrate.
- Non sollevare mai un carico che superi la portata massima dell'apparecchio o che sia malamente bilanciato (rifondendosi per la portata alle indicazioni segnalate dalla targa installata nella zona di lavoro dell'apparecchio).
- Non iniziare mai alcuna manovra senza aver prima ricevuto il prescritto segnale.
- Preavvertire l'inizio delle manovre con apposita segnalazione.
- Non arrestare bruscamente l'apparecchio evitando di urtare con il carico contro le parti fisse dell'edificio.
- Evitare di fare oscillare il carico in modo particolare, per farlo scendere in zona fuori della verticale di riferimento, evitare i tiri obliqui.
- Avviso zona di lavoro bassa, durante l'uso dell'apparecchio, deve essere assolutamente impedito il passaggio e la sosta di persone.
- Avviso zona di lavoro alta, durante l'uso dell'apparecchio, il manovratore deve avvertire il personale addetto di lasciare la zona di lavoro dell'apparecchio, portare a zero gli organi di comando e non lasciare mai il carico sospeso.
- Quando l'apparecchio è in servizio assicurarsi per operazioni di riparazione o di manutenzione, il suo interruttore generale deve essere disinnescato.

0520 05 30

NORME DI SICUREZZA PER L'IMPIEGO DELL'ACIDO SOLFORICO

PER IL TRASPORTO DELL'ACIDO

- Aprire la valvola principale dell'aria (1)
- Aprire la valvola di uscita acido dal contenitore mobile (2)
- Aprire la valvola di entrata aria nel contenitore mobile (2)

A FINE TRAVASO

- Chiudere la valvola di entrata aria nel contenitore mobile (2)
- Chiudere la valvola principale dell'aria (1)
- Chiudere la valvola di uscita acido dal contenitore mobile (2)

In caso di manutenzione alla pompa dell'acido si deve innanzitutto interrarla e bonificarla, lavandola abbondantemente con acqua. Collegando e scollegando la manichetta di traverso fare scolare l'acido nell'apposita bacinella.

Durante tutte le operazioni sopra descritte DEVONO ESSERE INDOSSATI GLI INDEUMENTI PROTETTIVI A DISPOSIZIONE SUL POSTO.

PRONTO SOCCORSO

Per la cute: lavare immediatamente con acqua abbondante per almeno 15 minuti. Per gli occhi: lavare immediatamente con acqua abbondante per almeno 15 minuti. Chiamare il medico.

0520 05 40

USO DEI PONTI SOSPESI

Per il corretto e sicuro funzionamento dell'apparecchio occorre:

- In caso di vento, pioggia battente, sciarate atmosferiche è assolutamente vietato l'uso dell'apparecchio.
- È consentita l'entrata e l'uscita dalla navicella solo a terra e dall'apposito pontello.
- Prima di sollevare la navicella verificare la regolare ed efficace messa in opera delle staffe di sostegno sul terrazzo, che tutti i bracci di ancoraggio siano avvisi a fondo nei rispettivi alloggiamenti sulla soletta del terrazzo e che i dadi dei perni di sospensione dei cavi fissi abbiano l'apposita coppia.
- Gli attrezzi di lavoro e i materiali d'uso devono essere affiancati alle carpenterie o disposti negli appositi contenitori.
- Prima di utilizzare l'apparecchio verificare l'efficienza e il regolare funzionamento del filo corsa e degli organi di comando (sa, gli, tren, sisma).
- L'apparecchio non deve essere sottoposto a sovraccarico per nessun motivo: carico max 180 kg.
- Occorre verificare che la zona sottostante la navicella a piano terra sia sbarata al passaggio e alla sosta di persone.
- I lavoratori ammessi sulla navicella devono essere idonei per lavori a grandi altezze ed essere equipaggiati delle cinture di sicurezza che vanno collegate saldamente alla carpenteria della navicella.

0520 05 50

COSA FARE IN CASO DI CONTATTO CON L'ACIDO CLORIDRICO

In caso d'infortunio:

- allontanare l'infortunato dalla zona inquinata
- l'infortunato, se privo di sensi, non deve inghiottire
- ricorrere subito alle cure del medico
- non praticare respirazione artificiale se l'infortunato respira

In condizioni di normale funzionamento non si ha pericolo di inalazione. Questo può avvenire solo in via eccezionale. (ad. es., rottura improvvisa di un contenitore dell'acido, durante il caricamento della vasca o il rabbocco se non si usa l'apposita maschera con filtro antigas).

In caso d'ingestione:

- non far inghiottire se privo di sensi
- far bere latte di magro
- far fare gargarismi in abbondanza

contatto con gli occhi

- lavare con molta acqua corrente
- ricorrere alle cure dello specialista

contatto con la pelle

- togliere gli indumenti contaminati
- lavare con molta acqua corrente
- non usare sostanze neutralizzanti

In ogni caso chiamare immediatamente il medico o l'intermista telefono

0520 05 70

NORME DI SICUREZZA PER L'USO DELLA MOLA

- Durante il lavoro USARE SEMPRE GLI OCCHIALI.
- Accostare il pezzo da lavorare FREMENDOLO GRADUALMENTE contro la superficie della mola e usare la chiave di regolazione della mola. Evitare di tenere o premere il pezzo in corrispondenza della parte lavorata dell'utensile.
- Non usare la mola sulle SUPERFICIE LATERALI.
- Non lasciare girare la mola A VUOTO quando non viene usata.
- Se la mola è fredda di notte, riscaldarla lentamente sempre quanto più possibile vicino alla periferia del disco della mola.
- FERMARE SEMPRE la mola per le operazioni di lubrificazione, pulizia e riparazione.
- Non lavorare alla mole più di un paio di minuti senza controllare senza eccessiva fatica dell'operatore.
- Non restare nella mole quando per eccessivo riscaldamento, il pezzo si surriscalda.

CARATTERISTICHE D'USO DELLE MOLE MONTATE

Questa moletrina ruota alla velocità di giri al minuto. I diametri massimi della mole che si possono usare sono:

| Tipi di impasti | Regolazione | Corrente | Reazione |
|--|-------------|--|-------------|
| Diametro max | | | |
| Mole sinistra | | | Mole destra |
| Nastro per regolare il contatto con la superficie d'uso della mole | | Nastro per regolare il contatto con la superficie d'uso della mole | |

0520 05 80

NORME DI SICUREZZA PER L'USO DI RECIPIENTI CONTENENTI GAS COMPRESI

I DEPOSITI DOVE VENGONO TENUTI RECIPIENTI DI GAS COMPRESI DEVONO ESSERE BEN VENTILATI E CONDIZIONATI ALLE NORME DI PREVENZIONE INCENDI E ANTINFORTUNISTICA.

- NON ESPORRE I RECIPIENTI A RAGGI DIRETTI DEL SOLE E NON AVVICINARLI A FONTI DI CALORE.
- NON USARE OLII O GRASSI PER LUBBRIFICARE LE VALVOLE O GLI IMPIANTI DI UTILIZZAZIONE.
- QUANDO LE BOMBE SONO IMBRACATE VERTICALMENTE OCCORRE LUBBRIFICARE LA POSSIBILITÀ DI CADUTA CON TRAMANDE E CATERELLI DI VISSAGGIO ALI ALI ALI.
- IN CASO DI UTILIZZAZIONE DI BOMBE A COPPE, CONTORNARE E COMPLETARE, SUL CAVETTO DEVONO ESSERE MONTATI AD UN CARRELLINO DI TRASPORTO O ALLA PARTE ALLA QUALE VENENDO APPROPRIATE.
- LE BOMBE DI ACETILENE E G.P.L. DEVONO ESSERE SEMPRE USATE IN POSIZIONE VERTICALE.
- NON RISCALDARE LA BASE DELLE BOMBE PER FAVORIRE LA PULIZIONE DELLA VALVOLA.
- NON VENTILARE COMPLETAMENTE I RECIPIENTI MA LASCIARE SEMPRE UNA PRESSIONE RESIDUA.
- NON TENTARE DI EFFETTUARE RIPARAZIONI O SBRONTAGGI DELLE VALVOLE.
- NON MODIFICARE I FRETTI DEI RACCORDI DELLE VALVOLE PERCHÉ SONO DI SPORTE IN MODO DA NON PERMETTERE ERRORI NELL'UTILIZZAZIONE DEL GAS.
- AL TERMINE DELL'USO CHIUSURE SEMPRE I RUBINETTI DELLE BOMBE.
- SEGNALE TRAMONTO ESTERNO ANIMALE CHE SI DOVESSERO RILEVARE SEI RECIPIENTI.

LA DIREZIONE

0520 05 90

NORME DI SICUREZZA PER L'USO DELLE BRACHE DI NYLON

- PRIMA DI ESEGUIRE L'IMBRACO CONTROLLARE CHE LE FUNI NON PRESENTINO INCISIONI, FILI ELEMENTARI ROTTI O SCUCITURE ALLE ASOLE.
- ATTENERSI SCRUPolosAMENTE ALLA PORTATA MASSIMA DELLE BRACHE: NELL'IMBRACO A STROZZARE CON 2 FUNI IL PESO DEL FASCIO NON DEVE SUPERARE I 1000 kg NELL'IMBRACO A CESTO CON 2 FUNI IL PESO DEL FASCIO NON DEVE SUPERARE I 2000 kg.
- LE BRACHE DI NYLON SOTTOCARICO NON DEVONO FORZARE SU SPIGOLI VIVI O TAGLIANTI.
- NON LASCIARE LE BRACHE IN PROSSIMITÀ DI ELEVATE FONTI DI CALORE ED EVITARE INOLTRE, DI BAGNARLE CON SOSTANZE ACIDE (ACIDO SOLFORICO - BONDER - ECC.)

N.B.: L'EVENTUALE INOSSERVANZA DI TALI NORME PUÒ CAUSARE INFORTUNI MORTALI.

0520 06 10

NORME DI SICUREZZA PER LE FUNI D'ACCIAIO USATE PER IL TRASPORTO DEI NASTRI

- PRIMA DI ESEGUIRE L'IMBRACO CONTROLLARE CHE LE FUNI NON PRESENTINO INCISIONI O FILI ELEMENTARI ROTTI.
- ATTENERSI SCRUPolosAMENTE ALLA PORTATA MASSIMA DELLE FUNI: FUNE Ø 16 mm PESO NASTRI NON SUPERIORE A 2500 kg FUNE Ø 22 mm PESO NASTRI NON SUPERIORE A 5000 kg FUNE Ø 26 mm PESO NASTRI NON SUPERIORE A 7500 kg PER BRACHE SUPERIORI A 7500 kg FINO A 12000 kg USARE L'APPOSITO GANCIO IN DOTAZIONE AL REPARTO NASTRI.
- DURANTE L'IMBRACO DEI NASTRI USARE SEMPRE I PARASPIGOLI MAGNETICI.

N.B.: L'EVENTUALE INOSSERVANZA DI TALI NORME PUÒ CAUSARE INFORTUNI MORTALI.

0520 06 20

NORME DI SICUREZZA PER L'USO DELLE FUNI D'ACCIAIO Ø 16 mm

- PRIMA DI ESEGUIRE L'IMBRACO CONTROLLARE SE LE FUNI PRESENTANO INCISIONI O FILI ELEMENTARI ROTTI.
- ATTENERSI SCRUPolosAMENTE ALLA PORTATA MASSIMA DELLE FUNI: NELL'IMBRACO A STROZZARE CON 2 FUNI IL PESO DEL FASCIO NON DEVE SUPERARE I 2000 kg NELL'IMBRACO A CESTO CON 2 FUNI IL PESO DEL FASCIO NON DEVE SUPERARE I 4000 kg.
- NON USARE LE FUNI D'ACCIAIO NELLA VASCA DELL'ACIDO SOLFORICO.

N.B.: L'EVENTUALE INOSSERVANZA DI TALI NORME PUÒ CAUSARE INFORTUNI MORTALI.

0520 06 30

AVVISO

I pavimenti e i passaggi non devono essere ingombri da materiale che ostacoli la normale circolazione.

Tale prescrizione è da osservarsi in ottemperanza al disposto dell'art. 8 del D.P.R. 27-4-1955 n. 547 approvante le norme per la prevenzione degli infortuni sul lavoro.

Nel caso in cui per ragioni tecniche non si possono completamente eliminare da tali zone ostacoli fissi o mobili, questi devono essere adeguatamente segnalati.

La Direzione

0520 06 40

NORME SPECIFICHE DI SICUREZZA PER MANOVRATORI DI SCAFFALATORI

- Prima di mettere in moto lo scaffalatore assicurarsi che i corridoi siano liberi da persone e da ingombri.
- Per la messa in marcia inserire l'apposita chiave nel quadro di comando.
- In caso di emergenza premere il pulsante rosso (emergenza).
- Al termine del lavoro e nei casi di abbandono degli scaffalatori, togliere la chiave dal quadro e premere il pulsante rosso (emergenza).
- All'inizio di ogni turno di lavoro controllare l'efficienza dei freni e del fine corsa elettrici avviando in caso di inefficienza, il capo reparto.
- Evitare che durante la discesa il telaio poggi sopra eventuali ingombri (le funi devono essere sempre tese).
- Non trasportare carichi che sporgano dall'estremità del telaio.
- In caso di sosta forzata il recupero dell'operatore deve essere predisposto dal basso con mezzi idonei. Solo attraverso questi mezzi il manovratore potrà scendere a terra.

0520 06 50

CODICE DEI SEGNALI GESTUALI E VERBALI

0520 06 60

NORME ANTINFORTUNISTICHE DI CANTIERE

PER TUTTI I DIPENDENTI È OBBLIGATORIO OSSERVARE TASSATIVAMENTE LE SEGUENTI NORME:

- In quota è obbligatorio l'uso della cintura di sicurezza. (Art. 10)
- È obbligatorio l'uso dell'elmetto, mascherina, occhiali e indumenti protettivi.
- È vietato eseguire lavori su macchine o impianti elettrici, prima di avere tolto la tensione.
- È vietato gettare materiali o attrezzi dall'alto.

I TRASGRESSORI SARANNO ALLONTANATI IMMEDIATAMENTE DAL CANTIERE E LICENZIATI IN TRONCO.

LE CONTRAVVENZIONI DOVUTE ALLA INOSSERVANZA DI QUANTO SOPRA, VERRANNO ADDEBITATE.

0520 06 70

NORME DI SICUREZZA PER L'USO DEI CARRELLI ELEVATORI A FORCA

- Non apporre la griglia fuori della sagoma del carrello, non mettere mai mani e piedi tra le guide dei carrelli e mantenere sempre una corretta posizione di guida.
- Assicurarsi che la profondità dei forchi di guida siano installati e regolati.
- È vietato trasportare e sollevare persone, il carrello serve esclusivamente per i materiali.
- Non permettere che altri, non autorizzati, guidino il carrello o si affidino. Nella sosta, anche brevi, non fermare il carrello se tratti in pendenza, o in prossimità di posti di lavoro, ponti, argini, curve, strade adiacenti alle fosse, barriere e fogli, o banchine di cantiere.
- Assicurarsi che il centro di gravità sia sempre sopra la portata massima del carrello, e ricoprire la portata del carrello a terra con la seconda delle portate del carrello. Informare sulle portate nella diversa posizione del centro di gravità.
- Controllare la stabilità del carico prima di muoverlo. Allargare i bracci della forca e ridurre l'angolo del carico, e il carico non raggiunga una portata stabilita, legata e marcata adagio. Non permettere a nessuno di salire sulla piattaforma o sul carrello. Durante il trasporto tenere il carrello più basso possibile e nella giusta posizione.
- Quando marciare avanzare sempre le ruote del traffico. Non distaccare, rialzare gli pneumatici, entrare in curve strette e rapide partenze. A carrello non viaggiare solo piattaforme di caricamento.
- Nella discesa, o se portare un carico voluminoso che ostacola la visibilità in avanti, procedete a marcia indietro, vigilando e avvertiti dietro, in passaggi stretti a bassi, accertarsi che il carico passi.
- Quando salite con carichi pesanti abbassare il carico e non sollevarlo verticalmente. Nessuno deve passare o andare sotto il carico.
- Il carrello non deve essere usato per spingere o trascinare materiali, né per appoggiare piedi, né se deve far ufficio di base contro cosa allo scopo di spostare.
- Segnalare subito al vostro Capo eventuali difetti del carrello, e riferire su ogni incidente riscontrato, anche se non vi sono stati danni.

0520 06 80

NORME DI SICUREZZA PER L'USO DELLA SCALA AEREA

- Curare che il carro appoggi su un terreno non cedevole e che sia posto a livello regolare.
- Applicare la calze o gli altri dispositivi per assicurare la stabilità del carro. Bloccare i freni.
- Controllare che l'incollatura della vola non sia inferiore al minimo o superiore al massimo tollerato: fare propria attenzione agli indicatori di inclinazione.
- Controllare che le funi siano altop in tensione e che i saltatori poggino tutti sui gradini. Bloccare con gli appositi dispositivi l'incollatura e la rotazione della scala.
- Non superare in nessun caso la portata della vola.
- Non poggiare l'estremità superiore della scala a struttura fissa.
- Durante la salita evitare scosse ed urti. L'operatore ed eventuali carichi - in ogni caso non superiori a 20 kg a pieno sviluppo della scala - devono gravare sulla linea mediana della stessa. Non imprimere alla scala movimenti pericolosi.
- È vietato ogni sforzo di trazione da parte di chi lavora in cima alla scala.
- Durante gli spostamenti, la vola deve sempre essere reclinata ed abbassata. Le operazioni di messa a punto devono essere eseguite a scala scesa.

0520 06 90

AVVISO AI TRASPORTATORI E VISITATORI ESTERNI

Prescrizioni per la circolazione all'interno dello stabilimento e la sicurezza durante le operazioni di carico degli automezzi.

- Gli autisti non dovranno scendere in cabina di comando del carico e nelle parerente d'accesso ai comandi dopo la consegna del buco di carico e non potranno in alcun caso azionare le apparecchiature dell'impianto.
- Tutti i mezzi dovranno procedere nell'area dello stabilimento a velocità moderata (max 5 km/h) evitando manovre a rischio.
- Tutti gli autisti e il personale di cabina dei mezzi dovranno essere normalmente all'interno della cabina del proprio mezzo nell'attesa del turno di carico.
- L'apertura e la chiusura dei portelli delle cisterne e la sicurezza dei mezzi, devono essere fatte sui piazzali, fuori dall'area del carico.
- Il prelievo dei campioni da consegnare in portineria deve essere fatto sui piazzali fuori dalle zone del carico, utilizzando i mezzi di protezione personale.
- Durante il carico dei bancali e dei sacconi, gli autisti interessati dovranno rimanere nella cabina del proprio automezzo o in un'area non interessata dalla movimentazione dei bancali e del sacco.
- In generale gli autisti e gli operatori esterni dovranno rispettare le prescrizioni previste da ciascuna impresa nella valutazione dei rischi in accordo alla Legge 609. La Direzione

0520 07 30

IMPIANTI ELETTRICI NORME DI PRUDENZA LAVORI SU PARTI IN TENSIONE

Art. 334

È vietato eseguire lavori su elementi in tensione e nelle loro immediate vicinanze, quando la tensione è superiore a 25 volt verso terra, se alternata, o a 50 volt verso terra, se continua. Può dirigersi dal condotto divieto per tensioni non superiori a 1000 volt parziali:

- l'ordine di eseguire il lavoro su parti in tensione sia dato dal capo responsabile;
- siano adottate le necessarie misure atte a garantire l'incolumità del lavoratore;

LAVORI SU MACCHINE, APPARECCHI E CONDUTTURE ELETTRICHE AD ALTA TENSIONE

Art. 345.

È vietato eseguire lavori su macchine, apparecchi e condutture elettriche ad alta tensione e nelle loro immediate vicinanze, salvo quanto stabilito nel secondo comma dell'articolo precedente senza avere prima:

- tolta la tensione;
- interrotto stabilmente il circuito nei punti di possibile alimentazione dell'impianto su cui vengono eseguiti i lavori;
- appreso un avviso sui dati di tensione e di comando con l'indicazione "RISCHI IN CORSO, NON EFFETTUARE MANOVRE";
- isolata e messa a terra, in tutte le fasi, la parte dell'impianto sulla quale o nelle cui vicinanze sono eseguiti i lavori.

D.P.R. 17 aprile 1958, n. 547

0520 07 40

PRESSE NORME DI SICUREZZA PER MESSA A PUNTO E PROVA STAMPI

- Durante la fase di messa a punto e prova stampi effettuata da una o più persone, una sola persona deve agire sui pulsanti di comando movimento pressa.
- Il posizionamento degli stampi sul piano pressa deve essere: - con la pressa non innalzata a ciclo; - impiegando solo piattaforme di caricamento.
- Prima di iniziare le operazioni di messa a punto e prova stampi che comportino l'introduzione di persone fra organi che possono entrare in movimento, è necessario verificare: - che la pressa non sia innalzata a ciclo; - che i motori di bloccaggio siano in posizione innanzi; - che sia disattivata l'alimentazione elettrica dei motori.
- Prima di azionare i comandi di discesa della silta: - rimuovere dalle zone dello stampo i puntali di sicurezza, mattoni abrasivi, utensili a mano, stracci o altro; - accertarsi che non vi siano persone o parti del corpo fra organi che possono entrare in movimento.
- Interventi di saldatura in zone dello stampo sottoposte devono eseguirsi disinnescando l'interuttore generale della pressa.
- È vietato rimuovere o manomettere dispositivi e protezioni di sicurezza.
- È dovere dei lavoratori segnalare ai propri superiori deficienze dei dispositivi, dei mezzi di sicurezza e di protezione e condizioni di pericolo riscontrate.

0520 07 50

PRESSE DISPOSITIVI DI SICUREZZA

ART. 118. Le pressine meccaniche a mano sono ammesse:

- in tutti i dispositivi atti ad azionare le mani e altre parti del corpo dei lavoratori durante l'operazione di lavorazione; in tutti i dispositivi di spegnimento, a seconda del tipo della macchina e delle esigenze della lavorazione, in presenza di:
- schermi flessi che permettano il passaggio del materiale nella zona di lavoro e impediscono, nel momento delle parti del corpo dei lavoratori;
- schermi mobili di completa protezione della zona lavorativa, che non consentano il movimento del materiale se non quando sono nelle posizioni di sicurezza;
- apparecchi automaticamente comandati automaticamente dagli organi mobili della macchina;
- dispositivi che impediscono la discesa del materiale spinto le mani e altre parti del corpo dei lavoratori in posizione di pericolo.

I dispositivi di sicurezza sono ammessi nel comando obbligato della macchina per mezzo di un organo di manovra comandato esclusivamente con una delle mani, purché il personale di manovra sia contemporaneamente con una delle macchine sia addebiato con una manovra. I lavoratori operi di dispositivi di sicurezza sono ammessi in presenza di apparecchi automatici di alimentazione.

ART. 119. Nei lavori di lavorazione a mano con macchine di piccole dimensioni, quando l'operazione di uso dei dispositivi indicati nell'articolo precedente, per le operazioni di caricamento e ritiro dei pezzi in lavorazione, deve essere eseguita a mano da un addetto all'operazione, è permesso di manovrare le mani fuori della zona di pericolo.

ART. 120. L'impiego di organi di sicurezza di sicurezza, in conformità e norme stabilite dall'art. 118, è vietato per le pressine a manovra manuale con rete di nastri, nonché per le presse automatiche, a movimento lento, purché le operazioni siano svolte in presenza di un addetto alla manovra, munito di apparecchi automatici di alimentazione.

ART. 121. Le presse meccaniche a mano devono essere muniti di dispositivi di sicurezza del tipo:

ART. 122. Le presse a bilanciere a mano e le presse a bilanciere a mano.

Le presse a bilanciere a mano, quando il sistema di movimento rappresenta un pericolo per il lavoratore, devono avere le stesse caratteristiche di sicurezza indicate nell'articolo precedente, a meno che non siano muniti di dispositivi di sicurezza.

ART. 123. Le presse meccaniche a mano devono essere muniti di dispositivi di sicurezza del tipo:

0520 07 60

CESCOIE DISPOSITIVI DI SICUREZZA

ART. 120. Cescoie a ghigliottina

Le cescoie a ghigliottina mosse da motore devono essere provviste di dispositivo atto ad impedire che le mani o altre parti del corpo dei lavoratori addetti possano comunque essere offesi dalla lama, a meno che non siano muniti di alimentatore automatico o meccanico che non richieda l'introduzione delle mani o altre parti del corpo nella zona di pericolo.

ART. 121. Grandi cescoie a ghigliottina

Le grandi cescoie a ghigliottina cui sono addetti contemporaneamente due o più lavoratori devono essere provviste di dispositivi di comando che impegnino ambo le mani degli stessi per tutta la durata della discesa della lama, a meno che non siano addebiati altri efficaci mezzi di sicurezza.

ART. 122. Cescoie a coltelli circolari

Le cescoie a coltelli circolari, quando quest'ultimi sono accessibili e pericolosi, devono essere provviste di cuffia, schermi o di altri mezzi idonei di protezione applicati alla parte del coltello soprastante il banco di lavoro mantenendosi quanto più vicino possibile alla superficie del materiale in lavorazione. Anche la parte dei coltelli sottostanti il banco devono essere protette.

ART. 123. Cescoie a tamburo portacoltelli e simili

Le cescoie a tamburo portacoltelli e simili devono essere provviste di mezzi di protezione che impediscano ai lavoratori di raggiungere con le mani i coltelli in moto.

0520 07 70

CASSETTA PRONTO SOCCORSO

ISTRUZIONI PER L'USO DEL MATERIALE

1. La cassetta deve essere conservata in luogo asciutto, ventilato e a temperatura ambiente. Evitare l'esposizione diretta ai raggi solari e all'umidità.

2. La cassetta deve essere conservata in luogo sicuro, lontano da fonti di calore e da sostanze infiammabili.

3. La cassetta deve essere conservata in luogo sicuro, lontano da fonti di calore e da sostanze infiammabili.

4. La cassetta deve essere conservata in luogo sicuro, lontano da fonti di calore e da sostanze infiammabili.

5. La cassetta deve essere conservata in luogo sicuro, lontano da fonti di calore e da sostanze infiammabili.

6. La cassetta deve essere conservata in luogo sicuro, lontano da fonti di calore e da sostanze infiammabili.

7. La cassetta deve essere conservata in luogo sicuro, lontano da fonti di calore e da sostanze infiammabili.

8. La cassetta deve essere conservata in luogo sicuro, lontano da fonti di calore e da sostanze infiammabili.

9. La cassetta deve essere conservata in luogo sicuro, lontano da fonti di calore e da sostanze infiammabili.

10. La cassetta deve essere conservata in luogo sicuro, lontano da fonti di calore e da sostanze infiammabili.

0520 07 80

MAGAZZINI

NORME DI PRUDENZA

È VIETATO

- Fumare e adoperare fiamme libere nei locali adibiti a depositi di liquidi infiammabili, versati o materiali comburenti.
- Usare utensili capaci di produrre scintille per l'apertura di fusti contenenti liquidi infiammabili, vernici, solventi, ecc.
- Correre di far accedere della segurtà gli acidi che possono essere rovesciati sui pavimenti e in tal caso, usando della maschera, versare abbondanti getti d'acqua.
- Usare le ceste senza assicurarsi che siano munite delle protezioni rotelle.
- Usare i montacarichi per le persone.
- Equipare riparatori o modifiche all'impianto elettrico e sulle apparecchiature.

È OBBLIGATORIO

- Usare i guanti di arido e scarpe non puntate d'acciaio per le operazioni di carico, scarico e rimozione di fusti, fusti e rottami di ferro.
- Usare occhiali, grembiuli di gomma e guanti protettivi per le operazioni di versamento di acidi, acidi e liquidi corrosivi e caustici.
- Sottoporre le casse, i rottami e comunque tutti gli oggetti pesanti tenendo la ghiocchia piangia e non caricarla la schiena.
- Disporre il materiale in modo sicuro e in posizione stabile.
- Disporre il materiale lontano da qualsiasi macchinario in movimento, apparecchiature e parti elettriche, da liquori e da esplosivi.
- Informare i capi responsabili se la macchina e le attrezzature in genere presentano disfunzioni o anomalie.
- Informare i capi responsabili di qualsiasi possibile causa d'infortunio che venisse a presentarsi durante lo svolgimento di manovre del lavoro.

A norma dell'art. 21 del D.P.R. n. 308 del 13-1-1971

0520 07 90

NORME DI SICUREZZA PER LA DISTRIBUZIONE STRADALE DI GAS DI PETROLIO LIQUEFATTO

Le operazioni di travaso devono essere effettuate solo dal personale, non inferiore a 18 anni, addestrato alle manovre e all'impiego dei mezzi antincendio, che deve osservare e fare osservare le seguenti norme:

- Divieto assoluto di fumare ed usare fiamme libere entro il raggio di almeno 10 metri.
- Spegnere il motore dell'autocisterna e bloccare le ruote a mezzo di cunei.
- Collegare elettricamente a terra l'autoveicolo.
- Accertarsi della piena efficienza dei raccordi e guarnizioni dei tubi flessibili o snodati.
- Tenere a portata di mano uno degli estintori in dotazione, assicurandosi della perfetta efficienza.
- Accertarsi che i motori degli autoveicoli da rifornire o comunque in sosta nelle vicinanze, siano spenti.
- Ove esista l'impianto misto non eseguire il travaso del gas di petrolio contemporaneamente al travaso di altri carburanti.
- In caso di incendio impedire immediatamente con segnalazioni, sbarramenti od ogni altro mezzo idoneo, l'accesso di altri autoveicoli all'impianto.

A norma dell'art. 21 del D.P.R. n. 308 del 13-1-1971

0520 08 00

NORME DI SICUREZZA E DI COMPORTAMENTO PER GLI ADDETTI AI RIFORMIMENTI CARBURANTI DELLE AZIENDE

- Vietao fumare in prossimità dell'impianto e durante il rifornimento.
- Vietao avvicinarsi con fiamme libere e provocare scintille in prossimità dell'impianto.
- L'autocisterna per il rifornimento del deposito, deve stazionare ad almeno 3 metri di distanza, nell'apposito spazio demarcato.
- Vietao effettuare il rifornimento con bidoni e bottiglie.
- Durante il rifornimento gli autoveicoli devono arrestare il motore e togliere il contatto elettrico.
- Prima di iniziare le operazioni di travaso per il deposito del carburante, collegare, mediante l'apposito morsetto di terra, il collettore di messa a terra alla struttura dell'autocisterna.
- In caso di principio di incendio usare estintori adatti, a schiuma o a polvere.

Telefonare immediatamente ai Vigili del Fuoco.

Tel. La Direzione

0520 08 20

USTIONI

EFFETTI

PERICOLO

INTERVENTI

MODALITÀ

Pronto soccorso medico

0520 08 30

CLASSIFICAZIONE DELLE URGENZE

ESTREMA URGENZA
INVIARE ALL'OSPEDALE IL PIÙ PRESTO POSSIBILE

- Emergenza gravi non ammissibili.
- Emergenza imminente e imminente minacce vitali con rischio di morte.
- Traumi gravi.
- Fratture multiple con lesioni.
- Amputazioni degli arti, superiori e inferiori.

URGENZA PRIMARIA
RIMUOVERE IL FERITO ENTRO UN'ORA

- Emergenza emorragiche.
- Memoria alterata.
- Fratture del collo.

URGENZA SECONDARIA
RIMUOVERE IL FERITO ENTRO TRE ORE

- Fratture articolari.
- Fratture del bacino.
- Fratture della colonna vertebrale.
- Fratture multiple degli arti.
- Fratture profonde.

SENZA URGENZA
DA RIMUOVERE PER ULTIMI

- Fratture non sospese degli arti.
- Fratture poco gravi.

N.B. Si fa presente che l'assistenza va curata sul posto.

Pronto soccorso medico

0520 08 40

MISURE DI SICUREZZA PER L'INGRESSO DI PERSONE IN REATTORI, SERBATOI, VASCHE E SIMILI.

- Bonificare i reattori con il riscaldamento.
- Riempirli completamente con acqua fredda per espellere completamente i vapori.
- Dopo lo scarico dell'acqua immettere una corrente d'aria che deve rimanere applicata fino al termine di tutte le operazioni.
- Verificare con strumento idoneo l'assenza di gas esplosivi o velenosi.
- Scollegare il motore dell'agitatore sia dalla linea elettrica che dal giunto.
- Scollegare le tubazioni di immissione.
- Indossare le cinture di sicurezza che devono essere tenute in sicurezza da una persona che sorvegli dall'esterno.

0520 08 50

PREVENZIONE INFORTUNI

Codice Penale art. 437

CHIUNQUE OMETTE DI COLLOCARE IMPIANTI, APPARECCHI O SEGNALI DESTINATI A PREVENIRE DISASTRI O INFORTUNI SUL LAVORO, OVVERO LI RIMUOVE O LI DANNEGGIA, È PUNITO CON LA RECLUSIONE DA SEI MESI A CINQUE ANNI. SE DAL FATTO DERIVA UN DISASTRO O UN INFORTUNO, LA PENA È DELLA RECLUSIONE DA TRE A DIECI ANNI.

Codice Penale art. 451

CHIUNQUE, PER COLPA, OMETTE DI COLLOCARE OVVERO RIMUOVE O RENDE INSERVIBILI APPARECCHI O ALTRI MEZZI DESTINATI ALL'ESTINZIONE DI UN INCENDIO, AL SALVATAGGIO O AL SOCCORSO CONTRO DISASTRI O INFORTUNI SUL LAVORO, È PUNITO CON LA RECLUSIONE FINO A UN ANNO O CON LA MULTA STABILITA DALLA LEGGE.

0520 08 60

ASFISSIA DA ANIDRIDE CARBONICA

L'anidride carbonica è inodore e non è esplosiva. È più pesante dell'aria e forma, dove si raccoglie, un lago invisibile.

L'anidride carbonica si forma in fase di degradazione - vasche di fermentazione - silos per foraggi - pozzi minerali - fumi quale componente perossido.

EFFETTI

PERICOLO

INTERVENTI

DELUCIDAZIONI

L'efficacia del primo soccorso dipende soprattutto dalla tempestività con cui si interviene per prestare le prime cure all'infortunato in attesa dell'arrivo del medico, al quale bisogna ricorrere in ogni caso.

Pronto soccorso medico

0520 08 70

ACIDO SOLFORICO

IMMAGAZZINAMENTO E IMPIEGO

NORME DI PRUDENZA

IMMAGAZZINAMENTO

IMPIEGO

0520 08 80

POTETE CHIEDERE SEMPRE DI PIÙ

D&B realizza grafiche personalizzate in qualsiasi dimensione e su tutti i materiali disponibili: adesivo, plastica, alluminio, polionda.

Contattateci per avere informazioni e assistenza: info@dbverona.it

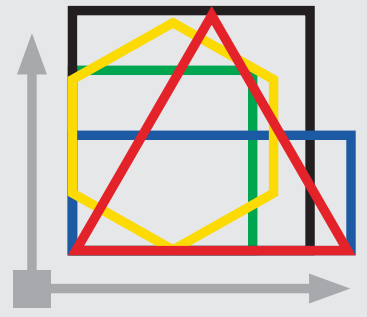

LINEA TOTAL QUALITY

Linea Total Quality

| Materiale | Dimensioni (cm) | |
|-----------|-----------------|-------|
| alluminio | 30x20 | 50x35 |



0530 00 01



0530 00 10



0530 00 20



0530 00 23



0530 00 26



0530 00 30



0530 00 40



0530 00 50



0530 00 60



0530 00 70



0530 00 80



0530 00 85



0530 00 90



0530 00 95



0530 01 00



0530 01 05





0530 01 10



0530 01 20



0530 01 30



0530 01 40



0530 01 41



0530 01 43



0530 01 48



0530 01 50



0530 01 55



0530 01 70



0530 01 80



0530 01 85



0530 01 90



0530 01 95



0530 02 00



0530 02 10



0530 02 20



0530 02 30



0530 02 40



0530 02 50



0530 02 60



0530 02 70



0530 02 80



0530 02 90





0530 03 00



0530 03 10



0530 03 20



0530 03 22



0530 03 23



0530 03 24



0530 03 28



0530 03 30



0530 03 90



0530 04 00



0530 04 10



0530 04 20



0530 04 30



0530 04 40



0530 04 50



0530 04 60



0530 04 90



0530 05 00



0530 05 10



0530 05 20



0530 05 30



0530 05 40



SEGNALI DI PROPRIETÀ PRIVATA

Segnale di passo carrabile

Figura II 78 Art. 120

| Materiale | Dimensioni (cm) | |
|--------------------------------------|-----------------|-------|
| alluminio piano rifrangente classe 1 | 45x25 | 60x40 |
| ferro sciolto rifrangente classe 1 | | 60x40 |

Personalizzabile su richiesta.



0550 00 20

Segnali di proprietà privata

| Materiale | Dimensioni (cm) | | |
|--------------------------------------|-----------------|-------|-------|
| alluminio | 30x20 | 45x30 | 60x40 |
| alluminio piano rifrangente classe 1 | 30x20 | 45x30 | 60x40 |
| ferro sciolto rifrangente classe 1 | | | 60x40 |



0540 00 01



0540 00 10



0540 00 20



0540 00 30



0540 00 40



0540 00 50



0540 00 60



0540 00 70



0540 00 80



0540 00 90





0540 01 00



0540 01 10



0540 01 20



0540 01 30



0540 01 40



0540 01 50



0540 01 60



0540 01 70



0540 03 00



0540 04 00



0540 04 10



0540 04 20



0540 04 30



0540 04 40



0540 06 90



0540 07 00



0540 07 10



0540 07 20



0540 07 30



0540 07 40



0540 07 50



0540 07 60



0540 07 70



0540 07 80



0540 08 20





0540 08 30



0540 08 50



0540 11 00



0540 12 00



0540 13 00



0540 14 00



0540 14 10



0540 14 20



0540 14 30



0540 14 40



0540 14 50



0540 14 60



0540 17 10



0540 17 20



0540 19 00



0540 20 00



0540 20 10



0540 20 20



0540 20 55



0540 20 58



0540 20 60



0540 23 00



0540 23 10



0540 24 00



0540 26 00





0540 29 00



Tutti i modelli della serie 0540 . . . sono anche realizzati con pellicola rifrangente che ne garantisce la visibilità notturna e una maggior durata nel tempo.

Segnali di proprietà privata bilingue tedesco - italiano

| Materiale | Dimensioni (cm) | | |
|--------------------------------------|-----------------|-------|-------|
| alluminio | 30x20 | 45x30 | 60x40 |
| alluminio piano rifrangente classe 1 | 30x20 | 45x30 | 60x40 |
| ferro sciolto rifrangente classe 1 | | | 60x40 |



0540 00 11



0540 00 21



0540 00 31



0540 00 71



0540 00 81



0540 04 41



0540 07 21



0540 07 31



0540 08 51



0540 14 11



0540 14 31



0540 20 21



Segnali per la raccolta differenziata

| Materiale | Dimensioni (cm) | | |
|-----------|-----------------|-------|-------|
| adesivo | 18x12 | 30x20 | 50x35 |
| alluminio | 18x12 | 30x20 | 50x35 |

| | | | | |
|--|---|---|--|---|
| 
VETRO
0545 00 10 | 
PLASTICA
0545 00 20 | 
CARTA E
CARTONE
0545 00 30 | 
LEGNO
0545 00 40 | 
FERRO
0545 00 50 |
| 
ALLUMINIO
0545 00 60 | 
PILE
0545 00 70 | 
FARMACI
0545 00 80 | 
URBANO
SECCO
0545 00 90 | 
URBANO
UMIDO
0545 01 00 |
| 
VETRO
0545 03 10 | 
PLASTICA
LATTINE
0545 03 20 | 
VETRO
PLASTICA
LATTINE
0545 03 30 | 
CARTA
CARTONE
0545 03 40 | 
ORGANICO
SFALCI E
RAMAGLIE
0545 03 50 |
| 
TELEFONI
CELLULARI
0545 03 60 | 
PILE
BATTERIE
0545 03 70 | 
OLI
ALIMENTARI
0545 03 80 | 
INDIFFERENZIATA
0545 03 90 | 
ORGANICO
0545 04 00 |

Segnali per la raccolta differenziata

| Materiale | Dimensioni (cm) | | |
|-----------|-----------------|-------|-------|
| adesivo | 15x7,5 | 30x15 | 60x30 |

| | | | | |
|--|---|---|---|---|
| 
PLASTICA
0545 06 10 | 
UMIDO
0545 06 20 | 
VETRO
0545 06 30 | 
SECCO
0545 06 40 | 
CARTA
0545 06 50 |
|--|---|---|---|---|



Segnali di indicazione temporanea

| Materiale | Dimensioni (cm) |
|-----------|-----------------|
| plastica | 57x23 |

Cavalletto di segnalazione "pavimento bagnato" in plastica 57x23 cm completo di 2 cartelli in plastica 30x20 cm con avvertimento in 3 lingue (italiano - inglese - tedesco).

Il cavalletto è predisposto per l'inserimento di cartelli sia 20x20 cm che 30x20 cm.



0547 00 00

Segnali di indicazione temporanea

| Materiale | Dimensioni (cm) | |
|-----------|-----------------|-------|
| polionda | 52x32 | 78x48 |

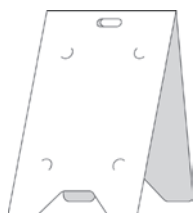

0547 00 01
Misura 52x32 per cartelli 30x20. Misura 78x48 per cartelli 50x35.



0547 00 10



0547 00 20



0547 00 25



0547 00 26



0547 00 30



0547 00 40



0547 00 50



0547 00 60

Segnali di indicazione temporanea in inglese

| Materiale | Dimensioni (cm) |
|-----------|-----------------|
| polionda | 52x32 |



W011 UK 10



SEGNALETICA PER AUTOTRASPORTI

Pannello per carichi sporgenti omologato

| Materiale | Dimensioni (cm) |
|--------------------------------|-----------------|
| alluminio rifrangente classe 2 | 50x50 |



0560 00 10

Pannello pubblicitario in KPL con catadiottri

| Materiale | Dimensioni (cm) |
|----------------------------|-----------------|
| polionda con 4 catadiottri | 50x50 |



0560 00 11



0560 00 12
Personalizzabile con la Vostra pubblicità.

Triangoli per auto ferma omologati



0560 00 15
In plastica catarifrangente, fornito completo di valigetta.



0560 00 16
In alluminio rifrangente Diamond Grade, fornito completo di busta.

Segnali di velocità per veicoli omologati

| Materiale | Dimensioni diametro (cm) |
|--------------------------------|--------------------------|
| adesivo rifrangente classe 2 | 20 |
| alluminio rifrangente classe 2 | 20 |



0570 00 15



0570 00 40



0570 00 60



0570 00 70



0570 00 80



0570 00 90



0570 01 00



PANNELLI PER SEGNALAZIONE "TRASPORTO MERCI PERICOLOSE" (ADR)

| Materiale | Dimensioni (cm) |
|---------------|-----------------|
| ferro zincato | 40x30 |
| acciaio inox | 40x30 |

| Materiale | Dimensioni (cm) |
|---------------------------|-----------------|
| alluminio (spessore 1 mm) | 40x30 |
| alluminio (spessore 2 mm) | 40x30 |
| ferro zincato | 40x30 |
| acciaio inox | 40x30 |

| Materiale | Dimensioni (cm) |
|---------------------------|-----------------|
| alluminio (spessore 1 mm) | 40x30 |
| alluminio (spessore 2 mm) | 40x30 |
| ferro zincato | 40x30 |
| acciaio inox | 40x30 |

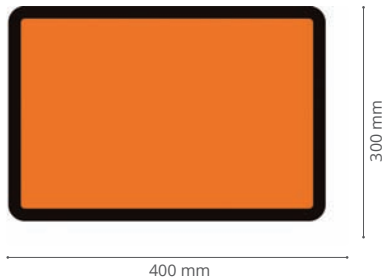

0600 00 10
Pannello generico ADR neutro rifrangente classe 1.

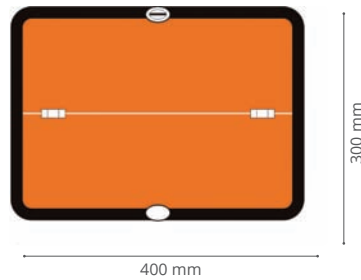

0600 00 20
Pannello generico ADR neutro pieghevole in orizzontale rifrangente classe 1.

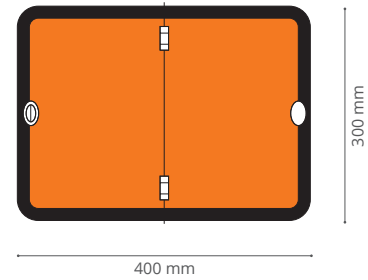

0600 00 30
Pannello generico ADR neutro pieghevole in verticale rifrangente classe 1.

| Materiale | Dimensioni (cm) |
|---------------------------|-----------------|
| alluminio (spessore 1 mm) | 30x12 |

| Materiale | Dimensioni (cm) |
|---------------------------|-----------------|
| alluminio (spessore 2 mm) | 30x12 |

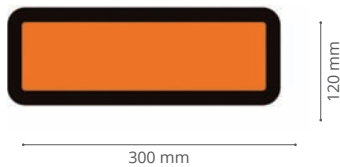

0600 00 40
Pannello generico ADR neutro rifrangente classe 1.

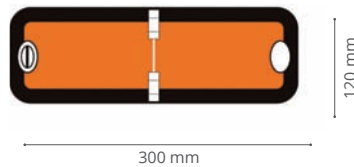

0600 00 50
Pannello generico ADR neutro pieghevole in verticale rifrangente classe 1.

| Materiale | Dimensioni (cm) |
|------------------------------|-----------------|
| adesivo non rifrangente | 40x30 |
| adesivo rifrangente classe 1 | 40x30 |

| Materiale | Dimensioni (cm) |
|------------------------------|-----------------|
| adesivo non rifrangente | 40x30 |
| adesivo rifrangente classe 1 | 40x30 |

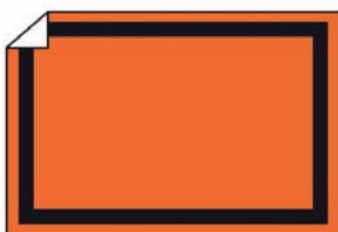

0600 00 80

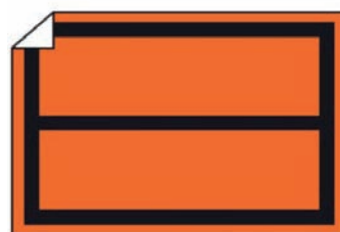

0600 00 90



PANNELLI PER SEGNALAZIONE "TRASPORTO MERCI PERICOLOSE" (ADR)

| Materiale | Dimensioni (cm) |
|---------------|-----------------|
| ferro zincato | 40x30 |
| acciaio inox | 40x30 |



 Pannello per ADR con numeri imbossati fissi.

| | | |
|------------|----------|------------------------|
| 0600 10 10 | 30/1202 | GASOLIO |
| 0600 10 20 | 33/1203 | BENZINA |
| 0600 10 30 | 30/1223 | CHEROSENE |
| 0600 10 40 | 23/1965 | GPL |
| 0600 10 50 | 23/1978 | PROPANO LIQUIDO |
| 0600 10 60 | 23/1971 | GAS NATURALE |
| 0600 10 70 | 22/1951 | ARGON LIQUIDO |
| 0600 10 80 | 22/1977 | AZOTO LIQUIDO |
| 0600 10 90 | 22/2187 | BIOSSIDO DI CARBONIO |
| 0600 20 00 | 223/1966 | IDROGENO LIQUIDO |
| 0600 20 10 | 225/1073 | OSSIGENO LIQUIDO |
| 0600 20 20 | 236/1040 | OSSIDO ETILENE |
| 0600 20 30 | 23/1011 | BUTANO |
| 0600 20 40 | 223/1038 | ETILENE REFRIGERATO |
| 0600 20 50 | 223/1972 | GAS NATURALE LIQUIDO |
| 0600 20 60 | 30/3256 | GASOLIO DENSO - 1997 |
| 0600 20 70 | 30/1863 | GASOLIO PER JET - 1997 |
| 0600 20 80 | 99/3257 | BITUME |
| 0600 20 90 | 33/1267 | PETROLIO GREZZO |

| Materiale | Dimensioni (cm) |
|---------------|-----------------|
| ferro zincato | 40x30 |
| acciaio inox | 40x30 |



 Pannello per ADR con numeri imbossati pieghevole in orizzontale.

| | | |
|------------|----------|------------------------|
| 0600 23 10 | 30/1202 | GASOLIO |
| 0600 23 20 | 33/1203 | BENZINA |
| 0600 23 30 | 30/1223 | CHEROSENE |
| 0600 23 40 | 23/1965 | GPL |
| 0600 23 50 | 23/1978 | PROPANO LIQUIDO |
| 0600 23 60 | 23/1971 | GAS NATURALE |
| 0600 23 70 | 22/1951 | ARGON LIQUIDO |
| 0600 23 80 | 22/1977 | AZOTO LIQUIDO |
| 0600 23 90 | 22/2187 | BIOSSIDO DI CARBONIO |
| 0600 24 00 | 223/1966 | IDROGENO LIQUIDO |
| 0600 24 10 | 225/1073 | OSSIGENO LIQUIDO |
| 0600 24 20 | 236/1040 | OSSIDO ETILENE |
| 0600 24 30 | 23/1011 | BUTANO |
| 0600 24 40 | 223/1038 | ETILENE REFRIGERATO |
| 0600 24 50 | 223/1972 | GAS NATURALE LIQUIDO |
| 0600 24 60 | 30/3256 | GASOLIO DENSO - 1997 |
| 0600 24 70 | 30/1863 | GASOLIO PER JET - 1997 |
| 0600 24 80 | 99/3257 | BITUME |
| 0600 24 90 | 33/1267 | PETROLIO GREZZO |

| Materiale | Dimensioni (cm) |
|---------------|-----------------|
| ferro zincato | 40x30 |
| acciaio inox | 40x30 |



 Pannello per ADR con numeri imbossati pieghevole in verticale.

| | | |
|------------|----------|------------------------|
| 0600 26 10 | 30/1202 | GASOLIO |
| 0600 26 20 | 33/1203 | BENZINA |
| 0600 26 30 | 30/1223 | CHEROSENE |
| 0600 26 40 | 23/1965 | GPL |
| 0600 26 50 | 23/1978 | PROPANO LIQUIDO |
| 0600 26 60 | 23/1971 | GAS NATURALE |
| 0600 26 70 | 22/1951 | ARGON LIQUIDO |
| 0600 26 80 | 22/1977 | AZOTO LIQUIDO |
| 0600 26 90 | 22/2187 | BIOSSIDO DI CARBONIO |
| 0600 27 00 | 223/1966 | IDROGENO LIQUIDO |
| 0600 27 10 | 225/1073 | OSSIGENO LIQUIDO |
| 0600 27 20 | 236/1040 | OSSIDO ETILENE |
| 0600 27 30 | 23/1011 | BUTANO |
| 0600 27 40 | 223/1038 | ETILENE REFRIGERATO |
| 0600 27 50 | 223/1972 | GAS NATURALE LIQUIDO |
| 0600 27 60 | 30/3256 | GASOLIO DENSO - 1997 |
| 0600 27 70 | 30/1863 | GASOLIO PER JET - 1997 |
| 0600 27 80 | 99/3257 | BITUME |
| 0600 27 90 | 33/1267 | PETROLIO GREZZO |

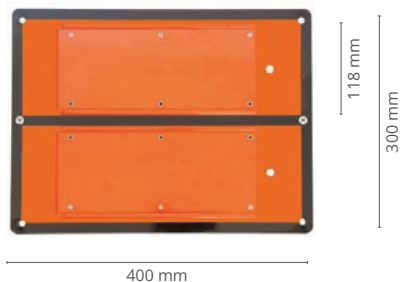

0600 30 00
Pannello portanumeri in acciaio inox per numeri 70x118 mm.

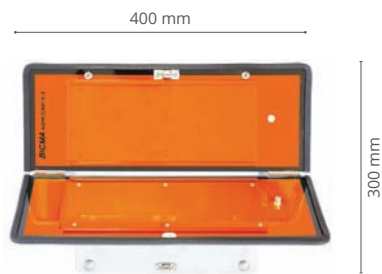

0600 30 10
Pannello portanumeri in acciaio inox pieghevole in orizzontale per numeri 70x118 mm.

Numeri imbossati

| Materiale | Dimensioni (cm) |
|-----------------------------------|-----------------|
| acciaio inox rifrangente classe 1 | 7x11,8 |

1

0600 30 50

2

0600 30 51

3

0600 30 52

4

0600 30 53

5

0600 30 54

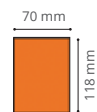

0600 30 55

6

0600 30 56

7

0600 30 57

8

0600 30 58

0

0600 30 59

X

0600 30 60

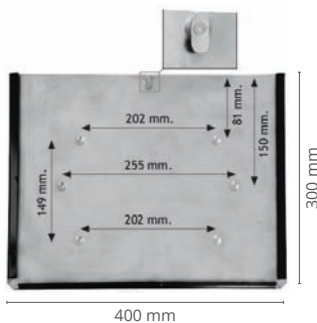

0600 50 00
Portapannello e portaslitte in acciaio inox con gancio e bordo.



0600 50 10
Slitta sfilabile singola in acciaio inox per numeri 94x134 mm e adattatore per numeri 70x118 mm.



0600 50 15
Pannello portanumeri in acciaio inox verniciato con guide a molla, staffa alta 5 cm e bordo protettivo per numeri 94x134 mm.

Numeri imbossati

| Materiale | Dimensioni (cm) |
|-----------------------------------|-----------------|
| acciaio inox rifrangente classe 1 | 9,4x13,4 |

1

0600 50 20

2

0600 50 21

3

0600 50 22

4

0600 50 23

5

0600 50 24

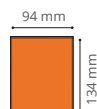

0600 50 25

6

0600 50 26

7

0600 50 27

8

0600 50 28

0

600 50 29

X

0600 50 30

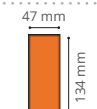

0600 50 31



PANNELLI PORTACARTELLI ADR

| Materiale | Dimensioni (cm) |
|--------------|-----------------|
| acciaio inox | 30x30 |



0600 50 53

Pannello in acciaio inox 30x30 cm per adesivi ADR.

| Materiale | Dimensioni (cm) |
|--------------|-----------------|
| acciaio inox | 30x30 |

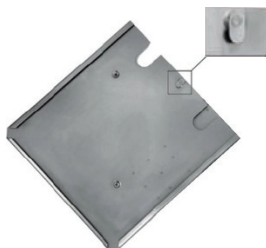

0600 50 55

Portacartello singolo in acciaio inox per ADR senza supporto.

| Materiale | Dimensioni (cm) |
|--------------|-----------------|
| acciaio inox | 30x30 |

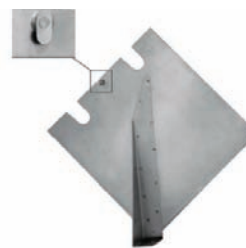

0600 50 57

Portacartello singolo in acciaio inox per ADR con supporto.

| Materiale | Dimensioni (cm) |
|--------------|-----------------|
| acciaio inox | 30x30 |



0600 50 60

Portacartello doppio in acciaio inox per ADR senza supporto.

| Materiale | Dimensioni (cm) |
|--------------|-----------------|
| acciaio inox | 30x30 |



0600 50 62

Portacartello doppio in acciaio inox per ADR con supporto.

ACCESSORI PER ADR E TARGHE RIPETITRICI

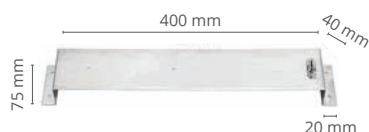

0600 50 70

Supporto per pannelli ADR pieghevoli con clips montata.



0600 50 75

Supporto omega in acciaio inox per portacartello doppio.



0600 50 80

Supporto a squadra in acciaio inox per portacartello singolo.



0600 50 85

Portatarga con cerniera in acciaio inox 500x115 mm.



0600 50 90

Portatarga con cerniera in acciaio inox 530x115 mm.



0600 50 95

Portatarga con cerniera in acciaio inox 165x165 mm.



0600 60 10

Targa ripetitrice per rimorchi in alluminio 115x480 mm.



0600 60 20

Targa ripetitrice per rimorchi agricoli in alluminio 165x165 mm.



PANNELLI PER SEGNALAZIONE "TRASPORTO ECCEZIONALE"

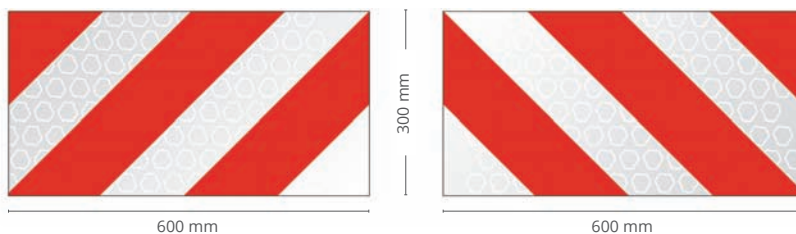

0610 00 00
Kit 2 pannelli 300x600 mm, rifrangenti classe 2.



0610 00 10
Pannello per trasporti eccezionali 600x150 mm, rifrangente classe 2.



0610 00 15
Pannello per trasporti eccezionali 1200x150 mm, rifrangente classe 2.



0610 00 20
Pannello per trasporti eccezionali bifacciale per scorte di sicurezza 1250x250 mm, rifrangente classe 2.



0610 00 25
Pannello per trasporti eccezionali 900x50 mm, rifrangente classe 2.



0610 00 50
Pannello per "Veicoli al traino" 400x300 mm, rifrangente classe 2.



0610 00 55
Pannello "Non affiancarsi in curva" 600x300 mm, rifrangente classe 2.



0620 00 00
Badile antiscintilla pieghevole.

| Materiale | Dimensioni (cm) | | |
|------------------------------|-----------------|-------|-------|
| adesivo rifrangente classe 1 | 30x30 | 45x45 | 75x75 |
| adesivo rifrangente classe 2 | 30x30 | 45x45 | 75x75 |

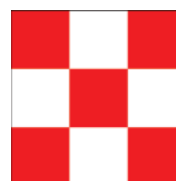

0620 50 00
Contrassegno per mezzi operanti in aeroporto.



CONTRASSEGNI PER VEICOLI

| Materiale | Dimensioni (cm) | |
|-------------------------------|-----------------|--------|
| plastica rifrangente classe 1 | 60x15 | 100x20 |
| adesivo rifrangente classe 1 | 60x15 | 100x20 |

SCUOLA GUIDA

0630 00 15

| Materiale | Dimensioni (cm) | | |
|-------------------------------|-----------------|-------|-------|
| plastica rifrangente classe 1 | 15x12 | 30x30 | 50x50 |
| adesivo rifrangente classe 1 | 15x12 | 30x30 | 50x50 |



0630 00 20

| Materiale | Dimensioni (cm) |
|---------------|-----------------|
| adesivo | 40x40 |
| ferro zincato | 40x40 |
| magnetico | 40x40 |



0633 00 10
Scuolabus.



0633 00 30
Scuolabus. Pannello in ferro zincato pieghevole in orizzontale.

| Materiale | Dimensioni lato (cm) | |
|--------------------------|----------------------|----|
| adesivo rifr. classe 1 | 30 | 60 |
| alluminio rifr. classe 1 | 30 | 60 |



0634 00 10
Trasporto animali vivi.

| Materiale | Dimensioni (cm) | |
|-----------|-----------------|-------|
| adesivo | 15x15 | 40x40 |
| alluminio | | 40x40 |



0640 00 15
Rifiuti.

| Materiale | Dimensioni (cm) |
|-----------|-----------------|
| adesivo | 50x40 |
| alluminio | 50x40 |



0650 00 10
Derrate deperibili (prodotti agricoli).

| Materiale | Dimensioni (cm) |
|-----------|-----------------|
| adesivo | 50x40 |
| alluminio | 50x40 |



0650 00 20
Derrate deperibili (prodotti alimentari).



0640 00 20
Rifiuti. Pannello in alluminio pieghevole in verticale.



0650 50 10
Derrate deperibili (prodotti agricoli). Pannello in alluminio pieghevole in verticale.



0650 50 20
Derrate deperibili (prodotti alimentari). Pannello in alluminio pieghevole in verticale.

| Materiale | Dimensioni (cm) |
|-------------------------|-----------------|
| adesivo non rifrangente | 32x16 |



0655 00 10
Veicoli conto terzi.
Adesivo non rifrangente.



0655 00 20
Veicoli conto proprio.
Adesivo non rifrangente.

PROFILI RIFRANGENTI

Dispositivi per segnalare sbarramenti, spigoli o sporgenze pericolose

| Materiale | Dimensioni (cm) |
|--------------------------------|-----------------|
| adesivo rifrangente classe 1 | 100x10 |
| alluminio rifrangente classe 1 | 100x10 |

GIALLO/NERO: per ostacoli fissi
BIANCO/ROSSO: per ostacoli mobili



0660 00 10
Giallo/nero destro.

0660 00 15
Giallo/nero sinistro.



0660 00 20
Bianco/rosso destro.

0660 00 25
Bianco/rosso sinistro.

ROTOLE ADESIVI RIFRANGENTI

| Materiale | Dimensioni (cm) |
|------------------------------|-----------------|
| adesivo rifrangente classe 1 | 5x1140 |



0660 40 00
Bianco.

0660 40 10
Giallo.

0660 40 20
Rosso.

| Materiale | Dimensioni (cm) |
|------------------------------|-----------------|
| adesivo rifrangente classe 1 | 5x2250 |



0660 50 00
Giallo/nero destro.

0660 50 05
Giallo/nero sinistro.

0660 50 10
Bianco/rosso destro.

0660 50 15
Bianco/rosso sinistro.



ROTOLO ADESIVO CALPESTABILE

| Materiale | Dimensioni (cm) |
|-------------------------|-----------------|
| adesivo non rifrangente | 5x3300 |



0660 60 00

ROTOLO ADESIVO ANTISCIVOLO

| Materiale | Dimensioni (cm) |
|---------------------|-----------------|
| adesivo antiscivolo | 2,5x1800 |



0660 80 00

SEGNALETICA PER PAVIMENTO CON TRATTAMENTO ANTISCIVOLO

| Materiale | Dimensioni (cm) |
|---------------------|-----------------|
| adesivo antiscivolo | 138x5 |



0661 00 10

| Materiale | Diametro (cm) |
|---------------------|---------------|
| adesivo antiscivolo | 20 |



0663 00 10



0663 00 20



0663 00 30

SEGNALETICA PER CASSONETTI

| Materiale | Dimensioni (cm) |
|------------------------------|-----------------|
| adesivo non rifrangente | 30x20 |
| adesivo rifrangente classe 1 | 30x20 |



0670 00 10



0670 00 15

| Materiale | Dimensioni (cm) |
|------------------------------|-----------------|
| adesivo rifrangente classe 1 | 40x20 |
| adesivo rifrangente classe 2 | 40x20 |



0680 00 10

| Materiale | Dimensioni (cm) |
|------------------------------|-----------------|
| adesivo rifrangente classe 1 | 40x10 |
| adesivo rifrangente classe 2 | 40x10 |



0680 00 20
Destro.



0680 00 30
Sinistro.

| Materiale | Dimensioni (cm) |
|------------------------------|-----------------|
| adesivo rifrangente classe 1 | 20x20 |
| adesivo rifrangente classe 2 | 20x20 |



0680 00 40

| Materiale | Dimensioni (cm) |
|------------------------------|-----------------|
| adesivo rifrangente classe 1 | 20x10 |
| adesivo rifrangente classe 2 | 20x10 |



0680 00 50
Destro.



0680 00 60
Sinistro.



PANNELLI POSTERIORI RETRORIFLETTENTI E FLUORESCENTI PER AUTOCARRI CONFORMI AL REGOLAMENTO ECE ONU 70

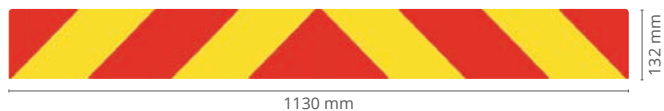

0680 10 10
Pannello "motrice" 1130x132 mm.

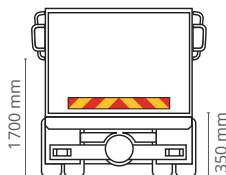

0680 10 15
Kit 2 pannelli "motrice" 565x132 mm.

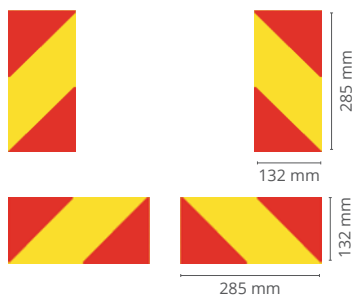
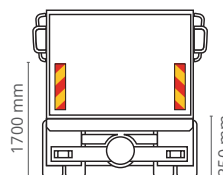
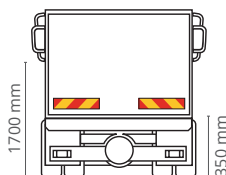

0680 10 20
Kit 4 pannelli "motrice" 285x132 mm.

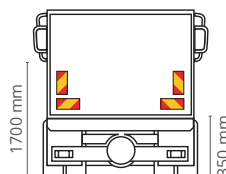

0680 10 30
Pannello "rimorchio o semirimorchio" 1130x196 mm.

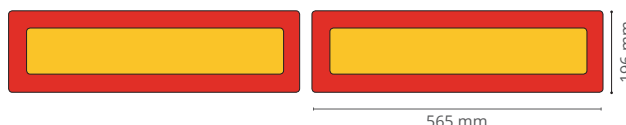
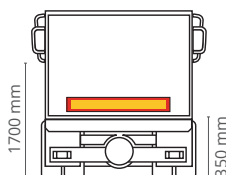

0680 10 35
Kit 2 pannelli "rimorchio o semirimorchio" 565x196 mm.

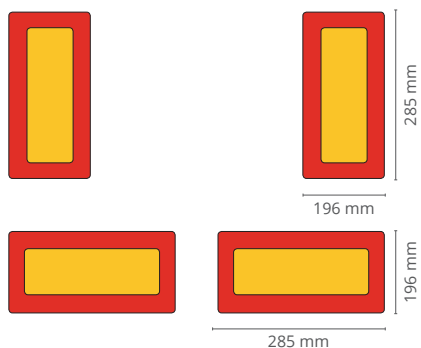
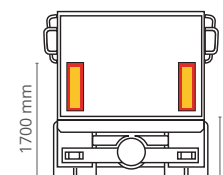
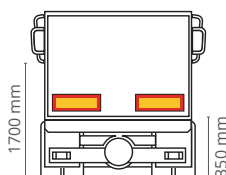

0680 10 40
Kit 4 pannelli "rimorchio o semirimorchio" 285x196 mm.

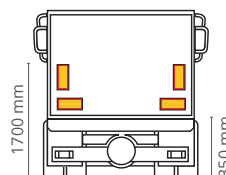

NASTRI MICROPRISMATICI CONFORMI AL REGOLAMENTO ECE ONU 104

PER SUPERFICI RIGIDE



0680 10 60
Bianco.

0680 10 65
Giallo.

0680 10 70
Rosso.

PER SUPERFICI TELONATE



0680 10 75
Bianco.

0680 10 80
Giallo.

0680 10 85
Rosso.

Nastro omologato per la segnalazione delle sagome dei veicoli. Rotoli da 50 mm x 50 m, disponibile in tre colori per superfici rigide e per superfici telonate.

PANNELLI RETRORIFLETTENTI E FLUORESCENTI di segnalazione delle attrezzature portate o semiportate dalle trattrici agricole durante la circolazione su strada in ottemperanza al D.M. n° 391 del 19 giugno 1992

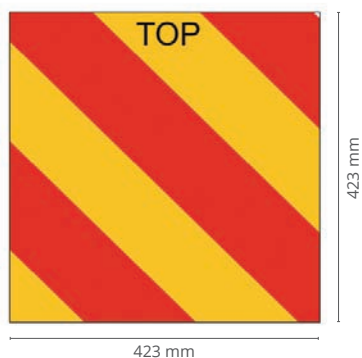

0680 20 10
Pannello 423x423 mm, rifrangente classe 2.

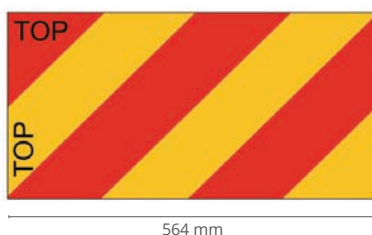

0680 20 20
Kit 2 pannelli 282x564 mm, rifrangenti classe 2.

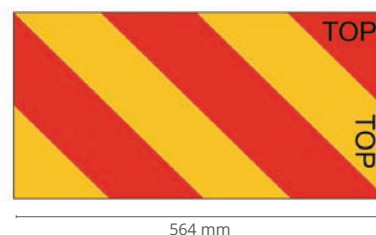

ZOCCOLI FERMACAMION

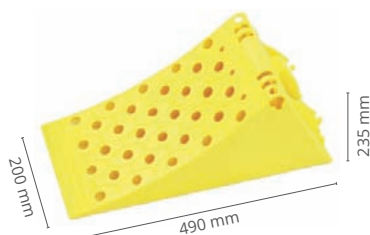

0680 50 00
Zoccolo fermacamion.



0680 50 10
Supporto per zoccolo con gancio in plastica.



0680 50 20
Zoccolo fermacamion con supporto.



SEGNALI DI PERCORSO

Segnali di percorso luminescente

| Materiale | Dimensioni (cm) |
|------------------------|-----------------|
| adesivo luminescente | 98x9,8 |
| alluminio luminescente | 98x9,8 |

Le strisce alternate rosse o verdi rendono segnaletico il nastro anche in normali condizioni di luce.



0688 00 10
Indicazione di apparecchiature di emergenza, identificazione di corrimano e scale.



0688 00 20
Indicazione di uscite di emergenza.



0688 00 21
Indicazione di attrezzature antincendio.



0688 00 22
Indicazione di zone di pericolo ed ostacoli.



0688 00 23
Indicazione di direzione e del corrimano.



0688 00 24
Indicazione di direzione delle uscite di emergenza.



0688 00 25
Indicazione di direzione delle uscite di emergenza.

Segnali di percorso luminescenti antiscivolo

| Materiale | Dimensioni diametro (cm) | |
|----------------------------------|--------------------------|------|
| adesivo luminescente antiscivolo | 9,5 | 12,5 |



0688 50 10



0688 50 15



Prodotto con trattamento antiscivolo adatto all'applicazione a pavimento.



SEGNALI DI INDICAZIONE

Segnali di indicazione

| Materiale | Dimensioni (cm) | | |
|-----------|-----------------|-------|-------|
| adesivo | 18x12 | 30x20 | |
| alluminio | 18x12 | 30x20 | 50x35 |



0690 00 10



0690 00 20



0690 03 00



0690 03 10



0690 06 00



0690 09 00



0690 09 10



0690 09 20



0690 12 00



0690 12 10



0690 12 20



0690 15 00



0690 15 11



0690 15 12



0690 18 00





0690 21 00



0690 24 00

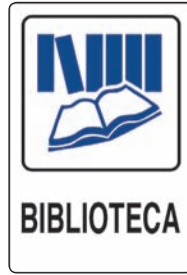

0690 27 00



0690 30 00



0690 33 00



0690 36 00



0690 39 00



0690 42 00



0690 45 00



0690 48 00



0690 48 10



0690 48 20



0690 51 00



0690 54 00



0690 57 00



0690 57 10



0690 60 00



0690 63 00



0690 66 00



0690 69 00



0690 69 10



0690 72 00



0690 72 30



0690 75 00



0690 78 00





**ARIA
CONDIZIONATA**

0690 78 10



PALESTRA

0690 81 00



L'ORDINE E LA PULIZIA
DEL CONDOMINIO SONO AFFIDATI
ALLA "SENSIBILITÀ" DEI
CONDOMINI E DEI LORO OSPITI

0690 84 00



**SI PREGA DI NON
GETTARE CARTE E
RIFIUTI PER TERRA**

0690 87 00



**STAZIONE
DI RICARICA
PER VEICOLI
ELETTRICI**

0690 88 00

**UN GRAZIE
A CHI
NON FUMA**

0690 90 00

**PER L'IGIENE DEI
NOSTRI PRODOTTI
SI PREGA DI
NON FUMARE**

0690 90 10

**PER LA VOSTRA E
LA NOSTRA SALUTE
VI PREGHIAMO
DI NON FUMARE**

GRAZIE

0690 90 20

**NELL'INTERESSE
DI TUTTI EVITATE
DI FUMARE**

GRAZIE

0690 90 30

**SALA
FUMATORI**

0690 90 40

**ZONA
FUMATORI**

0690 90 50

**SI PREGA DI FARE
LO SCONTRINO
ALLA CASSA PRIMA
DELLA CONSUMAZIONE**

GRAZIE

0690 93 00

**posto riservato
priority seat**



0690 96 00

Segnali di indicazione

| Materiale | Dimensioni (cm) | |
|-----------|-----------------|-------|
| adesivo | 8x8 | 16x16 |



0710 00 10



0710 00 20



0710 00 30



0710 00 40



0710 00 50



0710 00 60



0710 00 70



0710 00 80



0710 00 90



0710 01 00



0710 01 10



0710 01 20



0710 01 30



0710 01 40



0710 01 50



0710 01 60



0710 01 70



0710 01 80



Segnali di indicazione

| Materiale | Dimensioni diametro (cm) | | | |
|-----------|--------------------------|----|----|----|
| | 10 | 20 | 30 | 60 |
| adesivo | | | | |



0720 00 10



0720 00 20



0720 00 30



0720 00 40



0720 00 50



0720 00 55



0720 00 56



0720 00 57



0720 00 58



0720 00 60



0720 00 70



0720 00 80



0720 00 90



0720 01 20



0720 01 50

POTETE CHIEDERE SEMPRE DI PIÙ

D&B realizza grafiche personalizzate in qualsiasi dimensione e su tutti i materiali disponibili: adesivo, plastica, alluminio, polionda.

Contattateci per avere informazioni e assistenza: info@dbverona.it

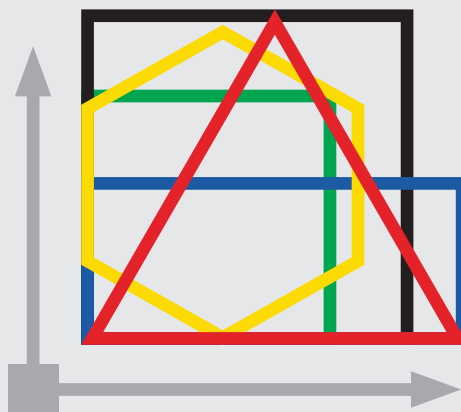

SEGNALI DI CACCIA, PESCA E VARI

Segnali di caccia, pesca e vari

| Materiale | Dimensioni (cm) |
|-----------|-----------------|
| alluminio | 35x25 |



0730 00 10



0730 00 20



0730 00 40



0730 00 60



0730 00 70



0730 00 80



0730 00 90



0730 01 00



0730 04 00



0730 04 10



0730 07 00



0730 09 00



0730 11 00



0730 12 00



0730 12 50



0732 00 10



0732 00 30



0732 00 40



0732 00 50



0732 00 60



0732 00 70



0732 00 80



0732 10 20



Segnali di caccia

| Materiale | Dimensioni (cm) |
|-----------|-----------------|
| alluminio | 30x20 |
| plastica | 30x20 |



0735 00 10

Segnali vari

| Materiale | Dimensioni (cm) | | | | |
|------------------------------------|-----------------|-------|-------|-------|-------|
| alluminio | 30x20 | 50x35 | | 70x50 | |
| ferro sciolto rifrangente classe 1 | | | 60x40 | | 90x60 |



0740 00 10



0740 00 20



0740 00 30



0740 00 40



0740 00 50



0740 00 60



0740 03 00

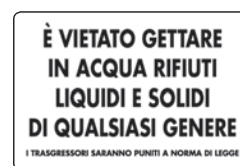

0740 03 10



0740 03 20



0740 06 00



0740 06 10



SEGNALETICA LINEA PRIVATA E CAMPEGGIO

Segnaletica linea privata

| Materiale | Dimensioni (cm) |
|-----------|-----------------|
| plastica | 30x20 |



P001 00 10



P001 05 65



0770 00 10



0770 00 20



0770 00 30



0770 00 40



0770 00 50



0770 00 60



0770 00 70



0770 00 80



0770 03 00



0770 09 00



0770 09 10



0770 11 00



0770 12 00



0770 12 10



0770 15 00



0770 18 00



0770 18 10



Segnaletica linea privata

| Materiale | Dimensioni (cm) | |
|-----------|-----------------|-------|
| plastica | 18x12 | 30x20 |



P002 47 00



P002 47 20



P002 47 30



F001 00 20



F005 46 00



E001 IT 69



E002 IT 69



E002 IT 78



E003 45 20



U040 00 10



U040 36 00



0770 24 00



0770 24 10



0770 27 10



0770 29 00



0770 33 00



Segnaletica linea privata e campeggio

| Materiale | Dimensioni (cm) |
|-----------|-----------------|
| alluminio | 30x20 |
| plastica | 30x20 |



P005 36 30



E003 36 50



0770 36 20



0770 36 40



0770 36 60



0770 36 70



0770 36 80



0770 36 90



0770 37 00



0770 37 10



0770 37 20



0770 37 30



0770 37 40



0770 37 50



0770 37 60



0770 37 70



0770 37 80

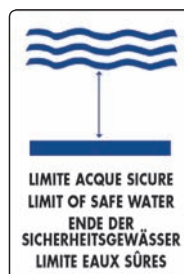

0770 37 90

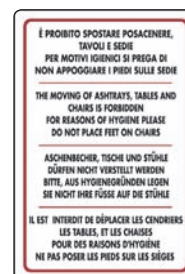

0770 38 00

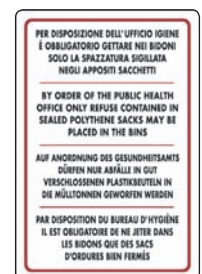

0770 38 10





0770 39 00



0770 41 00



0770 41 10



0770 41 30



0770 44 00



0770 44 10



0770 47 00



0770 47 10



0770 47 20



0770 47 21



0770 47 30



0770 47 31



0770 50 00



0770 50 01



0770 50 10



0770 50 11



0770 51 00



0770 53 00



0770 53 10



0770 53 20



0770 53 30



0770 53 35



0770 53 40





0770 56 00



0770 56 10



0770 56 20



0770 56 30



0770 56 40



0770 56 50



0770 56 60



0770 59 00



0770 59 10



0770 60 20



0770 70 00

Segnaletica linea privata

| Materiale | Dimensioni (cm) | |
|-----------|-----------------|-------|
| alluminio | 18x12 | 30x20 |
| plastica | 18x12 | 30x20 |



0780 00 10



0780 03 00



0780 06 00



0780 06 01



0780 06 10



0780 06 20



0780 06 21



0780 06 25





0780 06 30



0780 06 31



0780 06 40



0780 06 41



0780 06 50



0780 06 51



0780 06 60



0780 06 80

Segnaletica linea privata

| Materiale | Dimensioni (cm) |
|-----------|-----------------|
| alluminio | 30x20 |
| plastica | 30x20 |



0791 00 10



0791 00 20



0791 00 30



0791 00 40



0791 00 50



0791 00 60



0791 00 70



0791 00 80



0791 00 90



0791 01 00



0791 01 20



0791 01 30





0791 01 40



0791 01 50



0791 01 60



0791 01 70



0791 01 80



0791 01 90



0791 02 00



0791 02 10



0792 00 10



0792 00 20



0792 00 30



0792 00 40



0792 00 50



0792 00 60



0792 00 70



0792 00 80

Attenti al "TUO CANE"

Novità assoluta in esclusiva da D&B Verona.

Realizziamo il classico cartello "attenti al cane" personalizzato con la foto del vostro cane.

Viene realizzato in alluminio piano 30x20 cm con pellicola rifrangente visibile anche di notte e di maggior durata nel tempo.

Inviateci la foto e il nome del vostro cane e avrete una targa dedicata a lui.

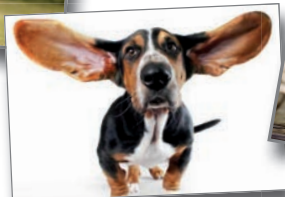

SEGNALI DI BORDO MACCHINA

Segnali di bordo macchina

| Materiale | Dimensioni (cm) | |
|-----------|-----------------|-----|
| alluminio | 4x4 | 8x8 |



0835 00 10



0835 00 20



0835 00 30



0835 00 40



0835 00 50



0835 00 60



0835 00 70



0835 00 80



0835 00 90



0835 01 00



0835 01 10



0835 01 20



0835 01 30



0835 01 40



0835 01 50



0835 01 60



0835 01 70



0835 01 80



0835 01 90



0835 02 00



0835 02 10



0835 02 20



0835 02 30



0835 02 40



0835 02 50



0835 02 60



0835 02 70



0835 02 80



0835 02 90



0835 03 00





0835 03 10



0835 03 20



0835 03 30



0835 03 40



0835 03 50



0835 03 60



0840 00 10



0840 00 20



0840 00 30



0840 00 40



0840 00 50



0840 00 60



0840 00 70



0840 00 80



0840 00 90



0840 01 00



0840 01 10



0840 01 20



0840 01 30



0840 01 40



0840 01 50



0845 00 10



0845 00 20



0845 00 30



0845 00 40



0845 00 50



0845 00 53



0845 00 60



0845 00 70



0845 00 80



0845 00 90



0845 01 00



0845 01 10



0845 01 20



0845 01 30



0845 01 40



0845 01 50



0845 01 60



0845 01 70



0845 01 80

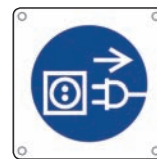

0845 01 90



0845 02 00





0847 00 10

Segnali di bordo macchina

| Materiale | Dimensioni (cm) | | | |
|---------------------------|-----------------|---------|-------|--------|
| adesivo | 2,4x1,6 | 3,4x2,4 | 6x3,4 | 12,4x7 |
| numero adesivi per foglio | 30 | 30 | 1 | 1 |



0910 00 10

ON-LINE CON PRIORITÀ ASSOLUTA

D&B è sempre disponibile on-line.
Per avere informazioni anche su eventuali prodotti non presenti a catalogo potete inviarci una mail all'indirizzo:

info@dbverona.it

La vostra richiesta avrà **priorità assoluta.**



SEGNALETICA PER TUBAZIONI

Segnaletica per tubazioni

| Materiale | Dimensioni (cm) | | |
|------------------------|-----------------|--------|---------|
| adesivo frecce escluse | 23x3 | 35x5 | 68x10 |
| adesivo frecce incluse | 29,8x3,7 | 46,4x6 | 90,8x12 |

Etichette gas allo stato gassoso o liquefatto (esclusa l'aria)

| | | | | |
|---------------------------------|----------------------------------|-----------------------------------|------------------------|-------------------------|
| ANDATA
0999 90 00 | RITORNO
0999 90 01 | ALIMENTAZIONE
0999 90 02 | SCARICO
0999 90 03 | ACETILENE
0999 90 04 |
| AMMONIACA
0999 90 05 | ANIDRIDE CARBONICA
0999 90 06 | ANIDRIDE SOLFOROSA
0999 90 07 | ARGON
0999 90 08 | AZOTO
0999 90 09 |
| BIOSSIDO DI CLORO
0999 90 11 | BUTANO
0999 90 12 | CLORO
0999 90 13 | ELIO
0999 90 14 | FREON
0999 90 15 |
| GAS
0999 90 16 | GAS COMBUSTIBILE
0999 90 17 | GAS PROMISCUO
0999 90 18 | G.P.L.
0999 90 19 | IDROGENO
0999 90 20 |
| METANO
0999 90 22 | OSSIDO DI ETILENE
0999 90 23 | OSSIDO DI PROPILENE
0999 90 24 | OSSIGENO
0999 90 25 | PROPANO
0999 90 26 |
| RECUPERO
0999 90 27 | PROTOSSIDO D'AZOTO
0999 90 28 | 0999 90 99 | | |

Etichette oli minerali, oli vegetali e oli animali, liquidi combustibili e/o infiammabili

| | | | | |
|----------------------------------|------------------------------|-----------------------------------|-----------------------|---------------------------------|
| ANDATA
0999 91 00 | RITORNO
0999 91 01 | ALIMENTAZIONE
0999 91 02 | SCARICO
0999 91 03 | ACETALDEIDE
0999 91 04 |
| ACETONE
0999 91 05 | ACRILONITRILE
0999 91 06 | ALCOLE ISOPROPILICO
0999 91 07 | ALCOOL
0999 91 08 | ALCOOL DENATURATI
0999 91 09 |
| ALCOOL DI RECUPERO
0999 91 10 | ALCOOL ETILICO
0999 91 11 | ALCOOL METILICO
0999 91 12 | BENZINA
0999 91 14 | BENZOLE
0999 91 15 |

| | | | | |
|------------------------------|-----------------------------------|-------------------------------------|-------------------------------------|--------------------------------------|
| CICLOESANO
0999 91 16 | CICLOPROPANO
0999 91 17 | CLOROFORMIO
0999 91 19 | CLOROTHENE
0999 91 20 | CLORURO METILENE
0999 91 22 |
| DIMETILSOLFATO
0999 91 25 | ESANO
0999 91 26 | ESAUSTO
0999 91 27 | ETANOLO
0999 91 28 | ETILACETATO
0999 91 29 |
| GASOLIO
0999 91 30 | GLICERINA
0999 91 31 | ISOBUTILICO
0999 91 32 | ISOPROPANOLO
0999 91 33 | ISOPROPILICO
0999 91 34 |
| KEROSENE
0999 91 35 | METANOLO
0999 91 36 | METILETILCHETONE
0999 91 37 | METILISOBUTILCHETONE
0999 91 38 | NAFTA
0999 91 39 |
| OLIO
0999 91 40 | OLIO ALTA PRESSIONE
0999 91 41 | OLIO ALTA TEMPERATURA
0999 91 42 | OLIO COMBUSTIBILE
0999 91 43 | OLIO DI LUBRIFICAZIONE
0999 91 44 |
| PETROLIO
0999 91 45 | PIRIDINA
0999 91 46 | SOLVENTE
0999 91 47 | SOLVENTE PER LAVAGGIO
0999 91 48 | SOLVENTI VARI
0999 91 49 |
| STIROLO
0999 91 50 | TOLUENE
0999 91 51 | TOLUOLO
0999 91 52 | TRIELINA
0999 91 53 |
0999 91 99 |

Etichette alcali (o basici)

| | | | | |
|---------------------------|-----------------------------------|------------------------------|-----------------------------------|-----------------------------------|
| ANDATA
0999 92 00 | RITORNO
0999 92 01 | ALIMENTAZIONE
0999 92 02 | SCARICO
0999 92 03 | CIANURI
0999 92 04 |
| FORMALDEIDE
0999 92 05 | IPOCLORITO DI SODIO
0999 92 06 | LATTE DI CALCE
0999 92 07 | MANDATA DI SALAMOIA
0999 92 08 | RITORNO DI SALAMOIA
0999 92 10 |
| SALAMOIA
0999 92 11 | SODA CAUSTICA
0999 92 12 |
0999 92 99 | | |



Etichette acidi

| | | | | |
|------------------------------------|--------------------------------|--|----------------------------------|--------------------------------|
| ANDATA
0999 93 00 | RITORNO
0999 93 01 | ALIMENTAZIONE
0999 93 02 | SCARICO
0999 93 03 | ACIDO
0999 93 04 |
| ACIDO ACETICO
0999 93 05 | ACIDO CIANIDRICO
0999 93 06 | ACIDO CLORIDRICO
0999 93 07 | ACIDO FLUORIDRICO
0999 93 08 | ACIDO FORMICO
0999 93 09 |
| ACIDO FOSFORICO
0999 93 10 | ACIDO MURIATICO
0999 93 11 | ACIDO NITRICO
0999 93 12 | ACIDO OSSALICO
0999 93 13 | ACIDO PERCLORICO
0999 93 14 |
| ACIDO SOLFIDRICO
0999 93 15 | ACIDO SOLFORICO
0999 93 16 | ANIDRIDE ACETICA
0999 93 17 | BISOLFITO DI SODIO
0999 93 18 | BROMO
0999 93 19 |
| CLORIDRINA SOLFORICA
0999 93 20 | CLORURO FERRICO
0999 93 21 | POLICLORURO DI ALLUMINIO
0999 93 22 | OLEUM
0999 93 23 | 0999 93 99 |

Etichette vapore e acqua surriscaldata

| | | | | |
|--------------------------------------|--------------------------------|------------------------------|-------------------------------------|---------------------------------------|
| ANDATA
0999 94 00 | RITORNO
0999 94 01 | ALIMENTAZIONE
0999 94 02 | SCARICO
0999 94 03 | ACQUA SURRISCALDATA
0999 94 04 |
| CONDENSA
0999 94 05 | SCARICO CONDENSA
0999 94 06 | VAPORE
0999 94 07 | VAPORE ALTA PRESSIONE
0999 94 08 | VAPORE ALTA TEMPERATURA
0999 94 09 |
| VAPORE BASSA PRESSIONE
0999 94 11 | VAPORE BAR
0999 94 12 | VAPORE..... °C
0999 94 13 | VAPORE PULITO
0999 94 14 | 0999 94 99 |

Etichette aria

| | | | | |
|------------------------------|---------------------------------|--------------------------------|--------------------------------|---------------------|
| ANDATA
0999 95 00 | RITORNO
0999 95 01 | ALIMENTAZIONE
0999 95 02 | SCARICO
0999 95 03 | ARIA
0999 95 05 |
| ARIA COMPRESSA
0999 95 06 | ARIA CONDIZIONATA
0999 95 07 | ARIA INDUSTRIALE
0999 95 08 | ARIA STRUMENTALE
0999 95 09 | VUOTO
0999 95 10 |
| ARIA MEDICALE
0999 95 11 | ARIA TECNICA
0999 95 12 | 0999 95 99 | | |

Etichette acqua

| | | | | |
|-------------------------------------|---------------------------------|---------------------------------------|----------------------------------|--------------------------------------|
| ANDATA
0999 96 00 | RITORNO
0999 96 01 | ALIMENTAZIONE
0999 96 02 | SCARICO
0999 96 03 | ACQUA
0999 96 04 |
| ACQUA ADDOLCITA
0999 96 05 | ACQUA AMMONIACALE
0999 96 06 | ACQUA CALDA
0999 96 08 | ACQUA DEIONIZZATA
0999 96 09 | ACQUA DEMINERALIZZATA
0999 96 10 |
| ACQUA DI CIRCOLAZIONE
0999 96 11 | ACQUA DI POZZO
0999 96 12 | ACQUA DI RISCALDAMENTO
0999 96 14 | ACQUA DI TORRE
0999 96 15 | ACQUA DISTILLATA
0999 96 16 |
| ACQUA EMULSIONATA
0999 96 17 | ACQUA INDUSTRIALE
0999 96 18 | ACQUA DI MARE
0999 96 19 | ACQUA NON POTABILE
0999 96 20 | ACQUA OSMOTIZZATA
0999 96 21 |
| ACQUA POTABILE
0999 96 23 | ACQUA RICICLATA
0999 96 24 | ACQUA DI RAFFREDDAMENTO
0999 96 25 | ACQUA REFRIGERATA
0999 96 26 | ACQUA FREDDA SANITARIA
0999 96 27 |
| ACQUA CALDA SANITARIA
0999 96 28 | ACQUA DEPURATA
0999 96 29 | | | |

Etichette estinzione incendi

| | | | | |
|----------------------------------|-----------------------|-----------------------------|-----------------------|---------------------------------|
| ANDATA
0999 97 00 | RITORNO
0999 97 01 | ALIMENTAZIONE
0999 97 02 | SCARICO
0999 97 03 | ACQUA ANTINCENDIO
0999 97 04 |
| VAPORE ANTINCENDIO
0999 97 05 | | | | |

Etichette altri liquidi

| | | | | |
|-------------------------------|--------------------------------|-----------------------------|-----------------------|------------------------|
| ANDATA
0999 99 00 | RITORNO
0999 99 01 | ALIMENTAZIONE
0999 99 02 | SCARICO
0999 99 03 | CLORALIO
0999 99 04 |
| SOLFATO FERROSO
0999 99 05 | ACQUA OSSIGENATA
0999 99 06 | | | |



SEGNALETICA PER TRASPORTO DI MERCI PERICOLOSE

Segnaletica per trasporto di merci pericolose

| Materiale | Dimensioni (cm) | |
|-----------|-----------------|-------|
| adesivo | 10x10 | 30x30 |
| alluminio | | 30x30 |



1040 00 10



1040 00 20



1040 00 30



1040 00 40



1040 00 50



1040 00 60



1040 00 70



1040 00 80



1040 00 90

PERICOLO DELLA CLASSE 1 Materie e oggetti esplosivi



1051 00 10



1051 00 11



1051 00 12



1051 00 13



1051 00 20



1051 00 21



1051 00 30



1051 00 40

PERICOLO DELLA CLASSE 2 Gas



1051 00 50



1051 00 51



1051 00 60



1051 00 70



1051 00 71



1051 00 80



1051 00 90



1051 00 91



PERICOLO DELLA CLASSE 3
Liquidi infiammabili



1051 01 00



1051 01 01



1051 01 10

PERICOLO DELLA CLASSE 4.1
Materie solide, materie autoreattive, materie esplosive desensibilizzate



1051 01 20



1051 01 21

PERICOLO DELLA CLASSE 4.2
Materie soggette ed accensione spontanea



1051 01 30



1051 01 31

PERICOLO DELLA CLASSE 4.3
Materie che, a contatto con l'acqua, sviluppano gas infiammabili



1051 01 40



1051 01 41



1051 01 50

PERICOLO DELLA CLASSE 5.1
Materie comburenti



1051 01 60



1051 01 61

PERICOLO DELLA CLASSE 5.2
Perossidi organici



1051 01 70



1051 01 75

PERICOLO DELLA CLASSE 6.1
Materie tossiche



1051 01 80



1051 01 81

PERICOLO DELLA CLASSE 6.2
Materie infettive



1051 01 90



1051 01 91

PERICOLO DELLA CLASSE 7
Materie radioattive



1051 02 00



1051 02 10



1051 02 20



1051 02 25



1051 02 30

PERICOLO DELLA CLASSE 8
Materie corrosive



1051 02 40



1051 02 41

PERICOLO DELLA CLASSE 9
Materie ed oggetti pericolosi diversi



1051 02 50



1051 02 51



Segnaletica per trasporto di merci pericolose

| Materiale | Dimensioni (cm) |
|-----------|-----------------|
| adesivo | 10x10 |

PERICOLO DELLA CLASSE 6.2
Materia biologica, Categoria B



1051 50 00

Segnaletica per trasporto in quantità limitata

| Materiale | Dimensioni (cm) |
|-----------|-----------------|
| adesivo | 10x10 |



1051 50 08



1051 50 09



1051 50 10



1051 50 20



1051 50 30



1051 50 40



1051 50 50



1051 50 60



1051 50 70



1051 50 80



1051 50 90



1051 51 00



1051 98 00

Segnaletica per materie trasportate a caldo

| Materiale | Dimensioni (cm) |
|-----------|-----------------|
| adesivo | 30x30 |
| alluminio | 30x30 |



1052 00 10

Segnaletica per materie pericolose per l'ambiente

| Materiale | Dimensioni (cm) | |
|-----------|-----------------|-------|
| adesivo | 10x10 | 30x30 |
| alluminio | | 30x30 |



1053 00 10

Segnaletica per trasporto di merci pericolose

| Materiale | Dimensioni (cm) | |
|-----------|-----------------|---------|
| adesivo | 9x7,4 | 18x14,5 |

PERICOLO DELLA CLASSE 6.2
Materie infettive



1053 30 10



1053 30 20

Segnaletica per trasporto di merci pericolose

| Materiale | Dimensioni (cm) |
|-----------|-----------------|
| adesivo | 13x10 |

PERICOLO DELLA CLASSE 2
Gas

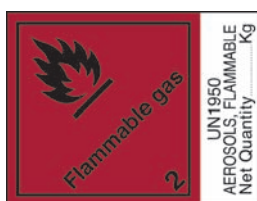

1054 00 10

PERICOLO DELLA CLASSE 3
Liquidi infiammabili



1054 00 20



1054 00 30

PERICOLO DELLA CLASSE 9
Materie ed oggetti pericolosi diversi

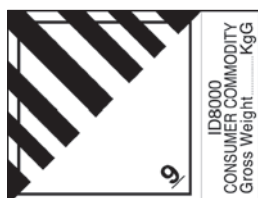

1054 00 40

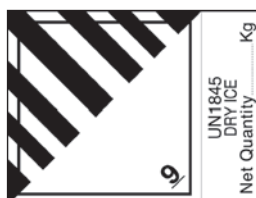

1054 00 50



1054 00 60



Segnaletica per trasporto di merci pericolose

| Materiale | Dimensioni (cm) | |
|-----------|-----------------|--------|
| adesivo | 6x2 | 11,5x4 |

PERICOLO DELLA CLASSE 6.2
Materia biologica

**MATERIA BIOLOGICA,
CATEGORIA B**

1056 00 10

**BIOLOGICAL SUBSTANCE,
CATEGORY B**

1056 00 20

**LIMITED
QUANTITIES**

1056 50 10

| Materiale | Dimensioni (cm) |
|-----------|-----------------|
| adesivo | 30x12 |

LTD QTY

1056 50 20

| Materiale | Dimensioni (cm) |
|-----------|-----------------|
| adesivo | 10,5x7,4 |



1057 00 10



1057 00 20



1057 00 30

| Materiale | Dimensioni (cm) |
|-----------|-----------------|
| adesivo | 12x11 |



1057 50 10



1057 50 20



1057 80 10

| Materiale | Dimensioni (cm) |
|-----------|-----------------|
| adesivo | 11,2x9,2 |



1061 00 10

| Materiale | Dimensioni (cm) |
|-----------|-----------------|
| adesivo | 16x11 |

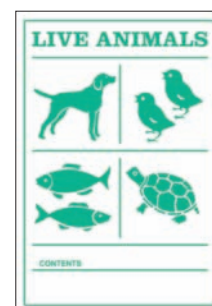

1061 00 20



Etichette per imballi

| Materiale | Dimensioni (cm) | | | | |
|---------------------------|-----------------|---------|---------|---------|-------|
| adesivo | 2x2 | 2,8x2,8 | 4,3x4,3 | 5,7x5,7 | 12x12 |
| numero adesivi per foglio | 48 | 24 | 12 | 6 | 1 |



1068 00 10
esplosivo - GHS01



1068 00 20
infiammabile - GHS02



1068 00 30
comburente - GHS03



1068 00 40
gas - GHS04



1068 00 50
corrosivo - GHS05



1068 00 60
tossico - GHS06



1068 00 70
tossico/irritante pericoloso per lo strato di ozono - GHS07



1068 00 80
cancerogeno - GHS08



1068 00 90
pericoloso per l'ambiente - GHS09

Etichette per imballi

| Materiale | Dimensioni (cm) | | |
|-----------|-----------------|-------|-------|
| adesivo | 12x12 | 17x17 | 22x22 |



1101 00 10
fragile



1101 00 20
non usare ganci

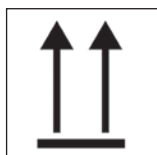

1101 00 30
alto

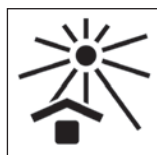

1101 00 40
tenere al riparo dai raggi solari



1101 00 50
proteggere da fonti radioattive



1101 00 60
tenere al riparo dalla pioggia



1101 00 70
centro di gravità



1101 00 80
non rovesciare



1101 00 90
qui non utilizzare carrelli a mano



1101 01 00
non utilizzare carrelli elevatori

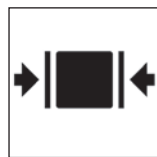

1101 01 10
afferrare come indicato con le ganasce per la movimentazione

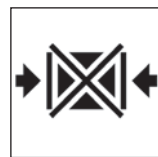

1101 01 20
non bloccare come indicato

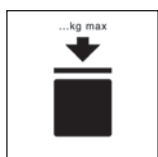

1101 01 30
limite di sovrapposizione in massa

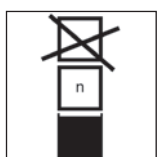

1101 01 40
limite di sovrapposizione in numero

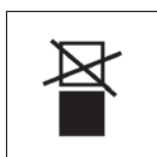

1101 01 50
non sovrapporre

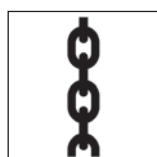

1101 01 60
cinghia qui

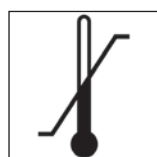

1101 01 70
limiti di temperatura



Etichette per imballi

| Materiale | Dimensioni (cm) |
|-----------|-----------------|
| adesivo | 22x7 |

ALTO

1111 00 10

FRAGILE

1111 00 20

| Materiale | Dimensioni (cm) |
|-----------|-----------------|
| adesivo | 10x10 |



1112 00 10

| Materiale | Dimensioni (cm) |
|-----------|-----------------|
| adesivo | 20x2,5 |

NET QUANTITY

1114 00 10

| Materiale | Dimensioni (cm) |
|-----------|-----------------|
| adesivo | 9,5x2 |

NET QTY

1114 00 20

| Materiale | Dimensioni (cm) |
|-----------|-----------------|
| adesivo | 6x2 |

OVERPACK

1114 00 30

| Materiale | Dimensioni (cm) |
|-----------|-----------------|
| adesivo | 10x4,5 |

OVERPACK
N°

1114 00 40

| Materiale | Dimensioni (cm) |
|-----------|-----------------|
| adesivo | 13x4 |

OVERPACK
SOVRIMBALLAGGIO

1114 00 50

| Materiale | Dimensioni (cm) |
|-----------|-----------------|
| adesivo | 16x5,5 |

UN 1845
DRY ICE
Net Quantity kg

1114 00 60

Etichette per imballi

| Materiale | Dimensioni (cm) |
|-----------|-----------------|
| adesivo | 12x2 |

LIMITED QUANTITY

1114 00 70

Etichette per imballi

| Materiale | Dimensioni (cm) |
|-----------|-----------------|
| adesivo | 12x4 |

UN

1114 00 80

Etichette per imballi

| Materiale | Dimensioni (cm) | | |
|-----------|-----------------|-------|-------|
| adesivo | 24x18 | 35x25 | |
| alluminio | 24x18 | 35x25 | 50x35 |



1120 00 10



1123 00 10

Etichette per imballi

| Materiale | Dimensioni (cm) | | |
|---------------------------|-----------------|------|-------|
| adesivo | 5x2,5 | 10x5 | 20x10 |
| numero adesivi per foglio | 28 | 8 | 1 |



1130 00 10

Etichette per imballi

| Materiale | Dimensioni (cm) |
|-----------|-----------------|
| adesivo | 20x10 |



1130 00 30

POTETE CHIEDERE SEMPRE DI PIÙ

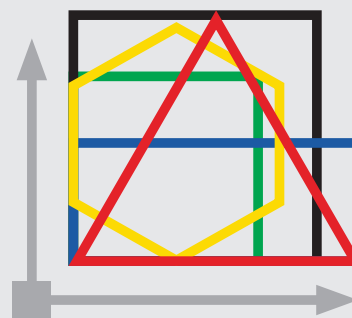

D&B realizza grafiche personalizzate in qualsiasi dimensione e su tutti i materiali disponibili: adesivo, plastica, alluminio, polionda. Contattateci per avere informazioni e assistenza: info@dbverona.it



SEGNALETICA PER QUADRI ELETTRICI

Etichette per indicazioni su quadri elettrici

| Materiale | Dimensioni diametro (cm) | | |
|---------------------------|--------------------------|----|---|
| adesivo | 1,2 | 2 | 3 |
| numero adesivi per foglio | 49 | 25 | 9 |



1159 70 10
messa a terra



1159 70 20
terra di protezione



1159 70 30
terra senza disturbo



1159 70 40
chassis



1159 70 50
equipotenzialità

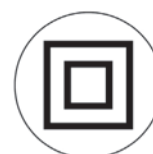

1159 80 05
protezione di isolamento



1159 80 10
polarità positiva

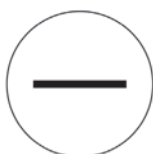

1159 80 11
polarità negativa



1159 80 15
corrente continua



1159 80 20
corrente alternata



1159 80 25
corrente continua alternata



1159 80 30
protezione d'isolamento classe III



1159 99 10



1159 99 71



1159 99 72



1159 99 80
sicurezza aumentata



1159 99 90



1159 99 91



1160 00 05
protezione principale senza alfanumerico



1160 00 10
messa a terra



1160 00 20
terra di protezione



1160 00 30
terra senza disturbo



1160 00 40
chassis



1160 00 50
equipotenzialità



1160 00 60



1160 00 70
conduttore di protezione



1160 00 80
conduttore di protezione non collegato a terra



1160 00 90
neutro con funzione di protezione



1160 02 90
messa a terra



1160 03 00
neutro



1160 03 10
punto medio di tensione



1160 03 40
positivo



1160 03 50
negativo



1160 06 00
fase 1



1160 06 10
fase 2



1160 06 20
fase 3





1160 06 30
positivo



1160 06 40
negativo



1160 06 50



1160 06 60



1160 06 70



1160 06 80



1160 06 90



1160 07 00
equipotenziale



1160 07 10
terra



1160 07 15
terra senza di-
sturbi



1160 07 20
collegamento a
massa



1160 40 10
messa a terra



1160 40 15
terra di prote-
zione

Etichette per indicazioni su quadri elettrici

| Materiale | Dimensioni (cm) | | |
|---------------------------|-----------------|-------|----------|
| adesivo (lxh) | 3x0,7 | 6x1,5 | 12,5x2,5 |
| numero adesivi per foglio | 12 | 6 | 1 |



1181 00 10



1181 00 20



1181 01 00



1181 01 10



1181 02 00



1181 02 10



1181 03 00



1181 03 10



1181 03 20



1181 03 30



1181 04 00



1181 10 00



1181 20 00

Etichette per indicazioni su quadri

| Materiale | Dimensioni (cm) | |
|---------------------------|-----------------|----|
| adesivo (l) | 2 | 5 |
| numero adesivi per foglio | 30 | 10 |



1190 00 10



1190 00 20



1190 00 30



1190 00 50



Etichette per indicazioni su quadri elettrici

| Materiale | Dimensioni (cm) |
|---------------------------|-----------------|
| adesivo | 2x0,6 |
| numero adesivi per foglio | 40 |



1200 00 10



1210 00 10

Etichette per indicazioni su quadri elettrici

| Materiale | Dimensioni (cm) |
|---------------------------|-----------------|
| adesivo | 4x1,1 |
| numero adesivi per foglio | 11 |



1220 00 10

Etichette per indicazioni su quadri elettrici

| Materiale | Dimensioni (cm) | | |
|---------------------------|-----------------|----------|-------|
| adesivo | 8,2x4,2 | 16,5x8,5 | 33x17 |
| numero adesivi per foglio | 16 | 1 | 1 |



1230 00 10



1230 00 20



1230 00 30



1230 00 40



1230 00 50



1230 00 60



1230 00 70



1230 00 80



1230 02 00



1230 02 10



1230 03 00



1230 03 10



1230 06 00



1230 06 10



1230 06 20





1230 06 30



1230 09 00



1230 12 00

Etichette per indicazioni su quadri elettrici

| Materiale | Dimensioni (cm) | | | | |
|---------------------------|-----------------|-------|--------|--------|------|
| adesivo | 6,2x1,5 | 6,2x3 | 12,5x3 | 12,5x6 | 25x6 |
| numero adesivi per foglio | 16 | 8 | 4 | 1 | 1 |

9 volt

1240 00 10

12 volt

1240 00 20

24 volt

1240 00 40

48 volt

1240 00 60

110 volt

1240 01 08

115 volt

1240 01 10

125 volt

1240 01 20

220 volt

1240 01 70

230 volt

1240 01 80

280 volt

1240 02 00

380 volt

1240 02 10

220/380 volt

1240 02 20

400 volt

1240 02 30

500 volt

1240 02 40

3000 volt

1240 02 60

6000 volt

1240 02 90

11000 volt

1240 03 10

15000 volt

1240 03 20

20000 volt

1240 03 30

30000 volt

1240 03 60

MONOFASE

1240 03 70

TRIFASE

1240 03 80

LUCE

1240 03 90

FORZA

1240 04 00

LUCE E FORZA

1240 04 10

EMERGENZA

1240 04 20

TRIFASE+NEUTRO

1240 04 30

GENERALE LUCE

1240 04 40

GENERALE F.M.

1240 04 50

ALLARME

1240 04 60

AC

1240 04 70

DC

1240 04 80



Cartelli a stampa bifacciale

| Materiale | Dimensioni (cm) |
|-------------------------|-----------------|
| plastica | 15x8,2 |
| Distanza di lettura (m) | |



N.B.: sul retro è stampata sempre questa immagine, sul fronte viene stampata una delle immagini sotto indicate.



1250 09 00



1250 12 00



1250 12 10



1250 12 20



1250 12 30



1250 12 40



1250 12 50



1250 12 60



1250 12 70



1250 18 00



1250 18 20



1250 21 00

Etichette per indicazioni su quadri elettrici

| Materiale | Dimensioni diametro (cm) | | |
|-----------|--------------------------|---|---|
| adesivo | 6 | 8 | 9 |
| plastica | 6 | 8 | 9 |

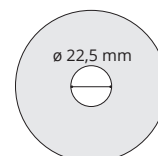

1260 00 01



1260 00 10



1260 00 20



1260 00 25



1260 00 30



1260 00 35

Etichette per indicazioni su quadri elettrici

| Materiale | Dimensioni diametro (cm) | |
|-----------|--------------------------|---|
| adesivo | 8 | 9 |
| plastica | 8 | 9 |

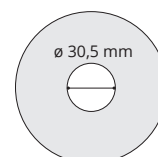

1260 10 01



1260 10 10



1260 10 20



1260 10 25



1260 10 30



1260 10 35

Lettere e numeri (fondo giallo, scritte di colore nero)

| Materiale | Dimensioni (cm) | | | | | | | |
|---------------------------|-----------------|-------|---------|---------|-------|--------|--------|---------|
| adesivo | 1x0,6 | 1,5x1 | 2,4x1,6 | 3,4x2,4 | 6x3,4 | 10x5,6 | 12,5x7 | 17,5x10 |
| numero adesivi per foglio | 60 | 60 | 30 | 30 | 10 | 1 | 1 | 1 |

| | | | | | |
|------------------------|------------------------|------------------------|------------------------|------------------------|------------------------|
| 1
1501 00 10 | 2
1501 00 20 | 3
1501 00 30 | 4
1501 00 40 | 5
1501 00 50 | 6
1501 00 60 |
| 7
1501 00 70 | 8
1501 00 80 | 9
1501 00 90 | 0
1501 01 00 | A
1501 01 10 | B
1501 01 20 |
| C
1501 01 30 | D
1501 01 40 | E
1501 01 50 | F
1501 01 60 | G
1501 01 70 | H
1501 01 80 |
| I
1501 01 90 | J
1501 02 00 | K
1501 02 10 | L
1501 02 20 | M
1501 02 30 | N
1501 02 40 |
| O
1501 02 50 | P
1501 02 60 | Q
1501 02 70 | R
1501 02 80 | S
1501 02 90 | T
1501 03 00 |
| U
1501 03 10 | V
1501 03 20 | W
1501 03 30 | X
1501 03 40 | Y
1501 03 50 | Z
1501 03 60 |
| a
1501 04 10 | b
1501 04 20 | c
1501 04 30 | d
1501 04 40 | e
1501 04 50 | f
1501 04 60 |
| g
1501 04 70 | h
1501 04 80 | i
1501 04 90 | j
1501 05 00 | k
1501 05 10 | l
1501 05 20 |
| m
1501 05 30 | n
1501 05 40 | o
1501 05 50 | p
1501 05 60 | q
1501 05 70 | r
1501 05 80 |
| s
1501 05 90 | t
1501 06 00 | u
1501 06 10 | v
1501 06 20 | w
1501 06 30 | x
1501 06 40 |
| y
1501 06 50 | z
1501 06 60 | | | | |



Lettere e numeri (fondo bianco, scritte di colore rosso)

| Materiale | Dimensioni (cm) | | | | | | | |
|---------------------------|-----------------|-------|---------|---------|-------|--------|--------|---------|
| | 1x0,6 | 1,5x1 | 2,4x1,6 | 3,4x2,4 | 6x3,4 | 10x5,6 | 12,5x7 | 17,5x10 |
| adesivo | | | | | | | | |
| numero adesivi per foglio | 60 | 60 | 30 | 30 | 10 | 1 | 1 | 1 |

| | | | | | |
|------------------------|------------------------|------------------------|------------------------|------------------------|------------------------|
| 1
1511 00 10 | 2
1511 00 20 | 3
1511 00 30 | 4
1511 00 40 | 5
1511 00 50 | 6
1511 00 60 |
| 7
1511 00 70 | 8
1511 00 80 | 9
1511 00 90 | 0
1511 01 00 | A
1511 01 10 | B
1511 01 20 |
| C
1511 01 30 | D
1511 01 40 | E
1511 01 50 | F
1511 01 60 | G
1511 01 70 | H
1511 01 80 |
| I
1511 01 90 | J
1511 02 00 | K
1511 02 10 | L
1511 02 20 | M
1511 02 30 | N
1511 02 40 |
| O
1511 02 50 | P
1511 02 60 | Q
1511 02 70 | R
1511 02 80 | S
1511 02 90 | T
1511 03 00 |
| U
1511 03 10 | V
1511 03 20 | W
1511 03 30 | X
1511 03 40 | Y
1511 03 50 | Z
1511 03 60 |
| a
1511 04 10 | b
1511 04 20 | c
1511 04 30 | d
1511 04 40 | e
1511 04 50 | f
1511 04 60 |
| g
1511 04 70 | h
1511 04 80 | i
1511 04 90 | j
1511 05 00 | k
1511 05 10 | l
1511 05 20 |
| m
1511 05 30 | n
1511 05 40 | o
1511 05 50 | p
1511 05 60 | q
1511 05 70 | r
1511 05 80 |
| s
1511 05 90 | t
1511 06 00 | u
1511 06 10 | v
1511 06 20 | w
1511 06 30 | x
1511 06 40 |
| y
1511 06 50 | z
1511 06 60 | | | | |

Lettere e numeri (fondo blu, scritte di colore bianco)

| Materiale | Dimensioni (cm) | | | | | | | | | |
|---------------------------|-----------------|-------|---------|---------|-------|--------|--------|---------|-------|---------|
| | 1x0,6 | 1,5x1 | 2,4x1,6 | 3,4x2,4 | 6x3,4 | 10x5,6 | 12,5x7 | 17,5x10 | | |
| adesivo | | | | | | | | | | |
| alluminio | | | | | | | | | 40x25 | 60x33,3 |
| numero adesivi per foglio | 60 | 60 | 30 | 30 | 10 | 1 | 1 | 1 | | |

| | | | | | |
|------------------------|------------------------|------------------------|------------------------|------------------------|------------------------|
| 1
1521 00 10 | 2
1521 00 20 | 3
1521 00 30 | 4
1521 00 40 | 5
1521 00 50 | 6
1521 00 60 |
| 7
1521 00 70 | 8
1521 00 80 | 9
1521 00 90 | 0
1521 01 00 | A
1521 01 10 | B
1521 01 20 |
| C
1521 01 30 | D
1521 01 40 | E
1521 01 50 | F
1521 01 60 | G
1521 01 70 | H
1521 01 80 |
| I
1521 01 90 | J
1521 02 00 | K
1521 02 10 | L
1521 02 20 | M
1521 02 30 | N
1521 02 40 |
| O
1521 02 50 | P
1521 02 60 | Q
1521 02 70 | R
1521 02 80 | S
1521 02 90 | T
1521 03 00 |
| U
1521 03 10 | V
1521 03 20 | W
1521 03 30 | X
1521 03 40 | Y
1521 03 50 | Z
1521 03 60 |
| a
1521 04 10 | b
1521 04 20 | c
1521 04 30 | d
1521 04 40 | e
1521 04 50 | f
1521 04 60 |
| g
1521 04 70 | h
1521 04 80 | i
1521 04 90 | j
1521 05 00 | k
1521 05 10 | l
1521 05 20 |
| m
1521 05 30 | n
1521 05 40 | o
1521 05 50 | p
1521 05 60 | q
1521 05 70 | r
1521 05 80 |
| s
1521 05 90 | t
1521 06 00 | u
1521 06 10 | v
1521 06 20 | w
1521 06 30 | x
1521 06 40 |
| y
1521 06 50 | z
1521 06 60 | | | | |



Lettere e numeri (fondo bianco, scritte di colore nero)

| Materiale | Dimensioni (cm) | | | | | | | | | |
|---------------------------|-----------------|-------|---------|---------|-------|--------|--------|---------|-------|---------|
| | 1x0,6 | 1,5x1 | 2,4x1,6 | 3,4x2,4 | 6x3,4 | 10x5,6 | 12,5x7 | 17,5x10 | | |
| adesivo | | | | | | | | | | |
| alluminio | | | | | | | | | 40x25 | 60x33,3 |
| numero adesivi per foglio | 60 | 60 | 30 | 30 | 10 | 1 | 1 | 1 | | |

| | | | | | |
|------------------------|------------------------|------------------------|------------------------|------------------------|------------------------|
| 1
1531 00 10 | 2
1531 00 20 | 3
1531 00 30 | 4
1531 00 40 | 5
1531 00 50 | 6
1531 00 60 |
| 7
1531 00 70 | 8
1531 00 80 | 9
1531 00 90 | 0
1531 01 00 | A
1531 01 10 | B
1531 01 20 |
| C
1531 01 30 | D
1531 01 40 | E
1531 01 50 | F
1531 01 60 | G
1531 01 70 | H
1531 01 80 |
| I
1531 01 90 | J
1531 02 00 | K
1531 02 10 | L
1531 02 20 | M
1531 02 30 | N
1531 02 40 |
| O
1531 02 50 | P
1531 02 60 | Q
1531 02 70 | R
1531 02 80 | S
1531 02 90 | T
1531 03 00 |
| U
1531 03 10 | V
1531 03 20 | W
1531 03 30 | X
1531 03 40 | Y
1531 03 50 | Z
1531 03 60 |
| a
1531 04 10 | b
1531 04 20 | c
1531 04 30 | d
1531 04 40 | e
1531 04 50 | f
1531 04 60 |
| g
1531 04 70 | h
1531 04 80 | i
1531 04 90 | j
1531 05 00 | k
1531 05 10 | l
1531 05 20 |
| m
1531 05 30 | n
1531 05 40 | o
1531 05 50 | p
1531 05 60 | q
1531 05 70 | r
1531 05 80 |
| s
1531 05 90 | t
1531 06 00 | u
1531 06 10 | v
1531 06 20 | w
1531 06 30 | x
1531 06 40 |
| y
1531 06 50 | z
1531 06 60 | | | | |

Lettere e numeri (fondo trasparente, scritte di colore nero)

| Materiale | Dimensioni (cm) | | | | | | | |
|---------------------------|-----------------|-------|---------|---------|-------|--------|--------|---------|
| adesivo | 1x0,6 | 1,5x1 | 2,4x1,6 | 3,4x2,4 | 6x3,4 | 10x5,6 | 12,5x7 | 17,5x10 |
| numero adesivi per foglio | 60 | 60 | 30 | 30 | 10 | 1 | 1 | 1 |

| | | | | | |
|------------------------|------------------------|------------------------|------------------------|------------------------|------------------------|
| 1
1541 00 10 | 2
1541 00 20 | 3
1541 00 30 | 4
1541 00 40 | 5
1541 00 50 | 6
1541 00 60 |
| 7
1541 00 70 | 8
1541 00 80 | 9
1541 00 90 | 0
1541 01 00 | A
1541 01 10 | B
1541 01 20 |
| C
1541 01 30 | D
1541 01 40 | E
1541 01 50 | F
1541 01 60 | G
1541 01 70 | H
1541 01 80 |
| I
1541 01 90 | J
1541 02 00 | K
1541 02 10 | L
1541 02 20 | M
1541 02 30 | N
1541 02 40 |
| O
1541 02 50 | P
1541 02 60 | Q
1541 02 70 | R
1541 02 80 | S
1541 02 90 | T
1541 03 00 |
| U
1541 03 10 | V
1541 03 20 | W
1541 03 30 | X
1541 03 40 | Y
1541 03 50 | Z
1541 03 60 |
| a
1541 04 10 | b
1541 04 20 | c
1541 04 30 | d
1541 04 40 | e
1541 04 50 | f
1541 04 60 |
| g
1541 04 70 | h
1541 04 80 | i
1541 04 90 | j
1541 05 00 | k
1541 05 10 | l
1541 05 20 |
| m
1541 05 30 | n
1541 05 40 | o
1541 05 50 | p
1541 05 60 | q
1541 05 70 | r
1541 05 80 |
| s
1541 05 90 | t
1541 06 00 | u
1541 06 10 | v
1541 06 20 | w
1541 06 30 | x
1541 06 40 |
| y
1541 06 50 | z
1541 06 60 | | | | |



Lettere e numeri (fondo trasparente, scritte di colore bianco)

| Materiale | Dimensioni (cm) | | | | | | | |
|---------------------------|-----------------|-------|---------|---------|-------|--------|--------|---------|
| | 1x0,6 | 1,5x1 | 2,4x1,6 | 3,4x2,4 | 6x3,4 | 10x5,6 | 12,5x7 | 17,5x10 |
| adesivo | | | | | | | | |
| numero adesivi per foglio | 60 | 60 | 30 | 30 | 10 | 1 | 1 | 1 |

| | | | | | |
|---|---|---|---|---|---|
| 
1545 00 10 | 
1545 00 20 | 
1545 00 30 | 
1545 00 40 | 
1545 00 50 | 
1545 00 60 |
| 
1545 00 70 | 
1545 00 80 | 
1545 00 90 | 
1545 01 00 | 
1545 01 10 | 
1545 01 20 |
| 
1545 01 30 | 
1545 01 40 | 
1545 01 50 | 
1545 01 60 | 
1545 01 70 | 
1545 01 80 |
| 
1545 01 90 | 
1545 02 00 | 
1545 02 10 | 
1545 02 20 | 
1545 02 30 | 
1545 02 40 |
| 
1545 02 50 | 
1545 02 60 | 
1545 02 70 | 
1545 02 80 | 
1545 02 90 | 
1545 03 00 |
| 
1545 03 10 | 
1545 03 20 | 
1545 03 30 | 
1545 03 40 | 
1545 03 50 | 
1545 03 60 |
| 
1545 04 10 | 
1545 04 20 | 
1545 04 30 | 
1545 04 40 | 
1545 04 50 | 
1545 04 60 |
| 
1545 04 70 | 
1545 04 80 | 
1545 04 90 | 
1545 05 00 | 
1545 05 10 | 
1545 05 20 |
| 
1545 05 30 | 
1545 05 40 | 
1545 05 50 | 
1545 05 60 | 
1545 05 70 | 
1545 05 80 |
| 
1545 05 90 | 
1545 06 00 | 
1545 06 10 | 
1545 06 20 | 
1545 06 30 | 
1545 06 40 |
| 
1545 06 50 | 
1545 06 60 | | | | |

Numerazione progressiva

| Materiale | Dimensioni (cm) | |
|---------------------------|-----------------|---------|
| adesivo | 4,8x2,4 | 7,2x3,4 |
| numero adesivi per foglio | 250 | 250 |

| | | | |
|----------------------------|----------------------------|----------------------------|-----------------------------|
| da 001 a 250 | da 251 a 500 | da 501 a 750 | da 751 a 1000 |
| 1550 00 10 | 1550 00 20 | 1550 00 30 | 1550 00 40 |
| da 001 a 250 | da 251 a 500 | da 501 a 750 | da 751 a 1000 |
| 1550 03 00 | 1550 03 10 | 1550 03 20 | 1550 03 30 |
| da 001 a 250 | da 251 a 500 | da 501 a 750 | da 751 a 1000 |
| 1550 06 00 | 1550 06 10 | 1550 06 20 | 1550 06 30 |
| da 001 a 250 | da 251 a 500 | da 501 a 750 | da 751 a 1000 |
| 1550 09 00 | 1550 09 10 | 1550 09 20 | 1550 09 30 |

Numerazione progressiva

| Materiale | Dimensioni (cm) | |
|---------------------------|-----------------|---------|
| adesivo | 3,2x2,4 | 4,8x3,4 |
| numero adesivi per foglio | 100 | 100 |

| | | | |
|---------------------------|---------------------------|---------------------------|---------------------------|
| da 01 a 100 | da 01 a 100 | da 01 a 100 | da 01 a 100 |
| 1560 00 10 | 1560 00 20 | 1560 00 30 | 1560 00 40 |

Numeri personalizzabili

| Materiale | Dimensioni (cm) | |
|---------------------------|-----------------|---------|
| adesivo | 2,4x1,6 | 3,2x2,4 |
| numero adesivi per foglio | 30 | 30 |



1560 00 48

| Materiale | Dimensioni (cm) | |
|---------------------------|-----------------|-------|
| adesivo | 3,2x2,4 | 6x3,4 |
| numero adesivi per foglio | 30 | 10 |



1560 00 49

| Materiale | Dimensioni (cm) | |
|---------------------------|-----------------|-------|
| adesivo | 3,2x2,4 | 6x3,4 |
| numero adesivi per foglio | 30 | 10 |



1560 00 50



SEGNALI PER LOCALI PUBBLICI ED INDICAZIONI INTERNE

Segnali per locali pubblici ed indicazioni interne

| Materiale | Dimensioni (cm) | |
|-----------|-----------------|-------|
| adesivo | 15x5 | 30x10 |
| alluminio | 15x5 | 30x10 |



1590 00 10



1590 00 20



1590 00 21



1590 00 25



1590 00 30



1590 00 41



1590 00 50



1590 00 60



1590 00 70



1590 00 80



1590 00 90



1590 01 00

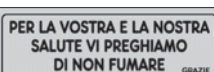

1590 01 10



1590 01 20



1590 01 30



1590 01 40



1590 01 41



1590 01 50



1590 01 60



1590 02 00



1590 02 10



1590 02 50



1590 03 00



1590 03 10



1590 03 20



1590 06 00



1590 09 00



1590 09 10



1590 09 20



1590 12 00



1590 12 10



1590 15 00



1590 18 00



1590 18 10



1590 19 00



1590 21 00





1590 24 00



1590 25 00



1590 25 20

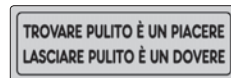

1590 26 00



1590 26 50



1590 27 00



1590 27 10



1590 30 00



1590 32 00



1590 33 00



1590 36 00



1590 39 00



1590 42 00



1590 45 00



1590 46 00



1590 47 00



1590 48 00



1590 49 00



1590 50 00



1590 51 00



1590 51 50



1590 52 00



1590 53 00



1590 54 00



1590 54 10



1590 54 20



1590 54 30



1590 54 32



1590 54 33



1590 54 36



1590 54 37



1590 54 40



1590 54 42

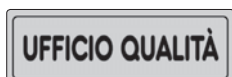

1590 54 43



1590 54 44



1590 54 45



1590 54 50



1590 54 55



1590 54 56



1590 54 58



AMMINISTRAZIONE

1590 54 60

DIRIGENTE SCOLASTICO

1590 54 65

**UFFICIO
DEL PERSONALE**

1590 54 70

SHOW ROOM

1590 55 00

LOCALE TECNICO

1590 55 90

OFFICINA

1590 56 00

MAGAZZINO

1590 57 00

RICAMBI

1590 57 05

LABORATORIO

1590 57 10

ARCHIVIO

1590 57 20

PORTINERIA

1590 57 24

RISERVATO

1590 57 30

**ATTENZIONE
AL VETRO**

1590 60 00

**SI PREGA DI
CHIUDERE IL CANCELLO**
GRAZIE

1590 63 00

**SI PREGA DI
CHIUDERE IL PORTONE**
GRAZIE

1590 63 10

**SI PREGA DI
CHIUDERE LA PORTA**
GRAZIE

1590 63 20

**PER CORTESIA
LASCIARE CHE LA PORTA
SI CHIUDA DA SÈ**
GRAZIE

1590 63 25

**CHIUDERE QUESTA
PORTA ADAGIO**
GRAZIE

1590 63 26

**APRIRE QUESTA
PORTA ADAGIO**
GRAZIE

1590 63 27

PORTA CHIUSA

1590 63 30

**PORTA
AUTOMATICA**

1590 63 40

SI CHIUDE DA SÈ

1590 63 50

OSPITI

1590 65 00

LOCALI

1590 65 10

ARBITRI

1590 65 20

ENTRATA ATLETI

1590 65 30

ENTRATA PUBBLICO

1590 65 40

 **IL FURTO
NON CONVIENE**

1590 65 45

BIGLIETTERIA

1590 65 50

 **CASSA**

1590 66 00

**SI PREGA DI FARE LO SCONTRINO
ALLA CASSA PRIMA DELLA
CONSUMAZIONE**
GRAZIE

1590 66 10

**PER COLPA DI QUALCUNO
NON SI FA PIÙ CREDITO
A NESSUNO**

1590 66 11

**SE BEVI PER DIMENTICARE
PAGA PRIMA**

1590 66 13

**QUESTO LOCALE È MUNITO
DI RILEVATORE
DI BANCONOTE FALSE**

1590 66 15

**NON SI FANNO
SCONTI**

1590 66 20

**VENERDÌ, SABATO E FESTIVI
NON SI EFFETTUANO
CONTI SEPARATI**
GRAZIE

1590 66 25

**NON SI ACCETTANO ASSEGNI
DI CONTO CORRENTE**

1590 66 30

**PER MOTIVI FISCALI
NON SI ACCETTA
MERCE DI RESO**

1590 66 40

**SI PREGA
DI NON TOCCARE**
GRAZIE

1590 66 50

NOVITÀ

1590 69 00



| | | | |
|---|---|--|---|
| 
1590 72 00 | 
1590 75 00 | 
1590 78 00 | 
1590 81 00 |
| 
1590 81 10 | 
1590 84 00 | 
1590 84 02 | 
1590 84 05 |
| 
1590 84 07 | 
1590 84 08 | 
1590 84 09 | 
1590 84 10 |
| 
1590 84 20 | 
1590 84 30 | 
1590 84 40 | 
1590 87 00 |
| 
1590 87 10 | 
1590 87 20 | 
1590 87 30 | 
1590 90 00 |
| 
1590 90 10 | 
1590 90 11 | 
1590 90 20 | 
1590 90 21 |
| 
1590 90 23 | 
1590 90 24 | 
1590 90 25 | 
1590 90 30 |
| 
1590 90 35 | 
1590 90 38 | 
1590 90 40 | 
1590 90 50 |
| 
1590 90 60 | 
1590 90 70 | 
1590 90 80 | 
1590 90 90 |
| 
1590 93 00 | 
1590 93 10 | 
1590 96 00 | 
1590 96 05 |



SI PREGA CORTESEMENTE DI
NON GETTARE NEGLI ORINATOI
MOZZICONI DI SIGARETTA
E OGGETTI VARI GRAZIE

1590 96 10

IN QUESTO LOCALE L'IMMAGINE
DI IGIENE E PULIZIA
È UNA PREROGATIVA
IMPORTANTE DA RISPETTARE

1590 96 15

VOGLIATE LASCIARE QUESTO POSTO
COME LO AVETE TROVATO ENTRANDO

1590 96 20

TOILETTE

1590 96 30



1590 96 40



1590 96 45



1590 96 50



1590 96 55



1590 96 60



1590 96 70



1590 96 80



1590 96 90



1590 96 91



1590 96 92



1590 97 00



1590 97 05



1590 97 10



1590 97 20



1590 97 30



1590 97 40



1591 00 00



1591 00 02



1591 00 03



1591 00 04



1591 00 10



1591 00 20



1591 00 22



1591 00 23



1591 00 30



1591 00 40



1591 00 50



1591 00 60



1591 00 70



CARTELLI DA CANTIERE

Cartelli da cantiere

| Materiale | Dimensioni (cm) | |
|-------------------------|-----------------|-------|
| polionda | 40x30 | 60x40 |
| Distanza di lettura (m) | 7 | 9 |



1630 00 01



1630 00 05



1630 00 10



1630 00 20



1630 00 21



1630 00 22



1630 00 25



1630 00 26



1630 00 30



1630 00 40



1630 00 50



1630 00 55



1630 01 00



1630 01 50



1630 01 60





1630 02 00



1630 02 50



1630 02 70



1630 02 80



1630 03 00



1630 03 60



1630 03 80



1630 04 00



1630 06 00



1630 09 00



1630 09 30



1630 09 60



1630 09 62



1630 09 80



1630 10 20



1630 11 20



1630 11 25



1630 11 40



1630 11 60



1630 11 80



1630 12 00



1630 15 00



1630 18 00



1630 21 00



1630 24 00





**NON RIMUOVERE
I DISPOSITIVI E
LE PROTEZIONI
DI SICUREZZA**

1630 25 00



**VIETATO L'INGRESSO
AI NON ADDETTI
AI LAVORI**
UNBEFUGTEN
IST DER ZUTRITT
VERBOTEN

1630 27 00



**VIETATO
L'INGRESSO
AI NON ADDETTI
AI LAVORI**

1630 27 10



**VIETATO
L'ACCESSO
ALLE PERSONE
E AI MEZZI NON
AUTORIZZATI**

1630 28 00



SCAVI
È SEVERAMENTE PROIBITO
• AVVICINARSI AI CICLI DEGLI SCAVI
• AVVICINARSI ALL'ESCAVATORE IN FUNZIONE
• SOSTARE PRESSO LE SCARPATE
• DEPOSITARE MATERIALE SUI CICLI
NON SI RESPONSABILITÀ NEI RIGUARDI DEI TRASGREDITORI
DI EVENTUALI DANNI A PERSONE O COSE

1630 30 00



per
dalle ore _____
del _____
alle ore _____
del _____

1630 33 00



**DIVIETO
DI SOSTA**
LASCIARE LIBERO
IL PASSAGGIO

1630 33 50



**È OBBLIGATORIO
PROTEGGERE
L'UDITO**

1630 50 00



**È OBBLIGATORIO
PROTEGGERE
LE VIE
RESPIRATORIE**

1630 52 00



**È OBBLIGATORIA
LA CINTURA
DI SICUREZZA**

1630 53 00



**È OBBLIGATORIO
PROTEGGERE
GLI OCCHI**

1630 56 00



**CONTROLLARE
PERIODICAMENTE
FUNI E CATENE**

1630 57 50



**È OBBLIGATORIO
USARE I GUANTI
PROTETTIVI**

1630 59 00



**È OBBLIGATORIO
IL CASCO
DI PROTEZIONE**

1630 62 00



**CALZATURE
DI SICUREZZA
OBBLIGATORIE**

1630 65 00



**INDOSSARE
GLI INDUMENTI
PROTETTIVI**

1630 66 50



**È OBBLIGATORIO
LO SCHERMO
PROTETTIVO**

1630 68 00



**VEICOLI A
PASSO D'UOMO**

1630 68 20



**È OBBLIGATORIO
GETTARE I RIFIUTI
NELL'APPOSITO
CONTENITORE**

1630 68 40



**È OBBLIGATORIO
USARE I MEZZI
DI PROTEZIONE
PERSONALE
IN DOTAZIONE
A CIASCUNO**

1630 69 00



**È OBBLIGATORIO USARE
I MEZZI DI PROTEZIONE
PERSONALE IN DOTAZIONE
A CIASCUNO**

1630 69 10



TOILETTE

1630 70 10



TOILETTE

1630 70 15



TOILETTE

1630 70 20



SPOGLIATOI

1630 70 30





1630 70 35



1630 70 40



1630 70 95



1630 71 00



1630 71 10



1630 71 20



1630 71 50



1630 80 00



1631 03 00



1631 03 10



1631 03 90



1631 04 10



1631 05 10



1631 06 10



1632 80 10



1632 90 10



1632 90 90



1632 90 95

Cartelli da cantiere

| Materiale | Dimensioni (cm) | | | |
|-----------|-----------------|-------|-------|--------|
| polionda | 40x30 | 60x40 | 80x60 | 120x80 |



1633 00 10



1633 00 11



1633 00 20



1633 00 21



Cartelli da cantiere

| Materiale | Dimensioni (cm) |
|-----------|-----------------|
| polionda | 120x80 |



1633 00 30



1633 00 35



1633 00 40



1633 00 45



1633 00 50



1633 00 55

Cartelli da cantiere

| Materiale | Dimensioni (cm) |
|-----------|-----------------|
| polionda | 60x40 |

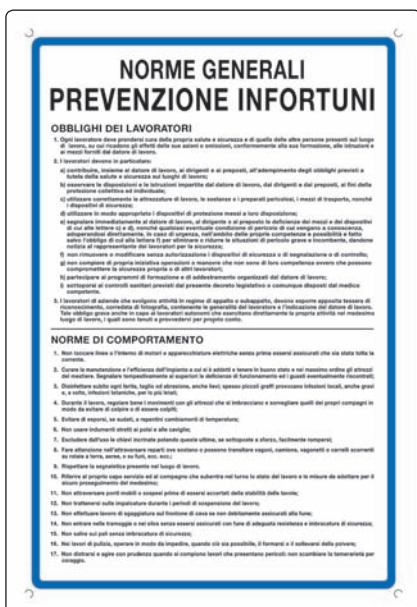

1634 99 90



Per i cartelli pubblicizzabili inviateci l'impostazione grafica desiderata, allegando il Vostro logo. **Vi invieremo la bozza per la Vostra approvazione.**



Concessione edile a 2 colori bilingue tedesco - italiano

| Materiale | Dimensioni (cm) | |
|-----------|-----------------|-------|
| | polionda | 80x60 |

This form is a bilingual application for a building permit, presented in German and Italian. It includes fields for:

- Comune and Provincia
- Ufficio Competente
- Permisso di costruire and Denuncia inizio attività (with dates)
- Proprietà and Committente
- Lavori (Importo complessivo, data inizio, data contrattuale)
- Progettista, Direttore del cantiere, Assistente del direttore, Direttore dei lavori, Coordinatore per la progettazione, Responsabile dei lavori, and Coordinatore per l'esecuzione.
- Collaboratori in corso d'opera (C.C.I.A.A., A.R.C., S.O.A.)
- Imprese subappaltatrici (C.C.I.A.A., A.R.C., S.O.A.)
- Numero presunto di lavoratori sul cantiere
- Impianti: elettrico, elettronico, radio televisivo, idraulico, trasporto e utilizzo metano, riscaldamento, climatizzazione.
- Numero di telefono utile: Pronto Soccorso 118 - Vigili del Fuoco 115

This is the same bilingual form as above, but with a large red watermark reading "personalizzabile" (customizable) overlaid on the bottom right section.

1660 50 30

1660 50 35

Concessione edile a 1 colore

| Materiale | Dimensioni (cm) |
|-----------|-----------------|
| | polionda |

This form is a bilingual application for a building permit, presented in German and Italian. It includes fields for:

- Comune and Provincia
- Ufficio Competente
- Permisso di costruire and Denuncia inizio attività (with dates)
- Proprietà and Committente
- Lavori (Importo complessivo, data inizio, data contrattuale)
- Progettista, Direttore del cantiere, Assistente del direttore, Direttore dei lavori, Coordinatore per la progettazione, Responsabile dei lavori, and Coordinatore per l'esecuzione.
- Collaboratori in corso d'opera (C.C.I.A.A., A.R.C., S.O.A.)
- Imprese subappaltatrici (C.C.I.A.A., A.R.C., S.O.A.)
- Numero presunto di lavoratori sul cantiere
- Impianti: elettrico, elettronico, radio televisivo, idraulico, trasporto e utilizzo metano, riscaldamento, climatizzazione.
- Numero di telefono utile: Pronto Soccorso 118 - Vigili del Fuoco 115

This is the same bilingual form as above, but with a large red watermark reading "personalizzabile" (customizable) overlaid on the bottom right section.

1660 50 66

1660 50 67



Concessione edile a 5 colori

| Materiale | Dimensioni (cm) | | |
|-----------|-----------------|-------|--------|
| polionda | 60x40 | 80x60 | 120x80 |

COMUNE DI: _____ **PROVINCIA DI:** _____
UFFICIO COMPETENTE: _____
PERMESSO DI COSTRUIRE N°: _____ **IN DATA:** _____
DENUNCIA INIZIO ATTIVITA' N°: _____ **IN DATA:** _____
PROPRIETA': _____
COMMITTENTE: _____
LAVORI DI: _____
IMPORTO COMPLESSIVO DEI LAVORI: € _____
DATA INIZIO LAVORI: _____ **DATA CONTRATTUALE DI ULTIMAZIONE DEI LAVORI:** _____
PROGETTISTA: _____
DIRETTORE DEL CANTIERE: _____
ASSISTENTE DEL DIRETTORE DI CANTIERE: _____
DIRETTORE DEI LAVORI: _____
COORDINATORE PER LA PROGETTAZIONE: _____
RESPONSABILE DEI LAVORI: _____
COORDINATORE PER L'ESECUZIONE: _____ **CAPO CANTIERE:** _____
CALCOLATORE STATICO: _____ **CALCOLATORE OPERE C.A.:** _____
COLLAUDATORE IN CORSO D'OPERA: _____ **RESPONSABILE DELLA SICUREZZA:** _____
IMPRESA ESECUTRICE: _____ **C.C.I.A.A.:** _____ **A.N.C.:** _____ **S.O.A.:** _____
IMPRESA SUBAPPALTRIC: _____ **C.C.I.A.A.:** _____ **A.N.C.:** _____ **S.O.A.:** _____
IMPRESA SUBAPPALTRIC: _____ **C.C.I.A.A.:** _____ **A.N.C.:** _____ **S.O.A.:** _____
IMPRESA SUBAPPALTRIC: _____ **C.C.I.A.A.:** _____ **A.N.C.:** _____ **S.O.A.:** _____
NUMERO PRESUNTO DI LAVORATORI SUL CANTIERE: _____
IMPIANTO ELETTRICO: _____ **PROGETTISTA:** _____ **IMP. INSTALLATRICE:** _____
IMPIANTO ELETTRONICO: _____ **PROGETTISTA:** _____ **IMP. INSTALLATRICE:** _____
IMPIANTO RADIO TELEVISIVO: _____ **PROGETTISTA:** _____ **IMP. INSTALLATRICE:** _____
IMPIANTO IDRAULICO: _____ **PROGETTISTA:** _____ **IMP. INSTALLATRICE:** _____
IMPIANTO TRASPORTO E UTILIZZO METANO: _____ **PROGETTISTA:** _____ **IMP. INSTALLATRICE:** _____
IMPIANTO RISCALDAMENTO: _____ **PROGETTISTA:** _____ **IMP. INSTALLATRICE:** _____
IMPIANTO CLIMATIZZAZIONE: _____ **PROGETTISTA:** _____ **IMP. INSTALLATRICE:** _____
NUMERI DI TELEFONO UTILI: _____ **PRONTO SOCCORSO 118 - VIGILI DEL FUOCO 115**

spazio per aggiornamento dei dati e comunicazioni al pubblico ed eventuali motivi di interruzione e ripresa dei lavori

ULTERIORI INFORMAZIONI SULL'OPERA POSSONO ESSERE ASSUNTE PRESSO L'UFFICIO COMPETENTE

1660 50 70

Cartello 11 simboli

| Materiale | Dimensioni (cm) |
|-----------|-----------------|
| polionda | 138x88 |



1680 00 00

Cartelli da cantiere Sign Group

| Materiale | Dimensioni (cm) |
|-----------|-----------------|
| polionda | 98x88 |



1680 00 05

Per i cartelli pubblicizzabili inviateci l'impostazione grafica desiderata, allegando il Vostro logo. Vi invieremo la bozza per la Vostra approvazione.



Cartelli da cantiere Sign Group

| Materiale | Dimensioni (cm) | |
|-----------|-----------------|--------|
| polionda | 80x60 | 120x80 |

CASCO DI PROTEZIONE

GUANTI DI PROTEZIONE

PROTEGGERE GLI OCCHI

SCAVI
È SEVERAMENTE PROIBITO
• APPROCCIO AI COLLI DEGLI SCAVI
• ESPORTAZIONE DEI MATERIALI
• ESPORTAZIONE DEI MATERIALI
• ESPORTAZIONE DEI MATERIALI

INDOSSARE GLI INDIRIMENTI PROTETTIVI

PROTEGGERE L'UDITO

CONTROLLARE FUNI E CATENE

VIETATO L'INGRESSO A TUTTE LE PERSONE NON AUTORIZZATE

CALZATURE DI SICUREZZA

NORME GENERALI PREVENZIONE INFORTUNI

ATTENZIONE AI CARICHI SOPESSI

NON PASSARE NEL RAGGIO DI LAVORO DELLA MACCHINA

TENSIONE ELETTRICA PERICOLOSA

1680 00 10

CASCO DI PROTEZIONE

GUANTI DI PROTEZIONE

PROTEGGERE GLI OCCHI

SCAVI
È SEVERAMENTE PROIBITO
• APPROCCIO AI COLLI DEGLI SCAVI
• ESPORTAZIONE DEI MATERIALI
• ESPORTAZIONE DEI MATERIALI
• ESPORTAZIONE DEI MATERIALI

INDOSSARE GLI INDIRIMENTI PROTETTIVI

PROTEGGERE L'UDITO

CONTROLLARE FUNI E CATENE

VIETATO L'INGRESSO A TUTTE LE PERSONE NON AUTORIZZATE

CALZATURE DI SICUREZZA

NORME GENERALI PREVENZIONE INFORTUNI

ATTENZIONE AI CARICHI SOPESSI

NON PASSARE NEL RAGGIO DI LAVORO DELLA MACCHINA

TENSIONE ELETTRICA PERICOLOSA

personalizzabile

1680 00 15

NON SALIRE O SCENDERE DAI PONTEGGI

NON GETTARE MATERIALI DAI PONTEGGI

NON PASSARE SOTTO CARICHI SOPESSI

CASCO DI PROTEZIONE

CINTURA DI SICUREZZA

GUANTI DI PROTEZIONE

VIETATO L'INGRESSO A TUTTE LE PERSONE NON AUTORIZZATE

CALZATURE DI SICUREZZA

NORME GENERALI PREVENZIONE INFORTUNI

ATTENZIONE AI CARICHI SOPESSI

CONTROLLARE FUNI E CATENE

TENSIONE ELETTRICA PERICOLOSA

1680 00 30

NON SALIRE O SCENDERE DAI PONTEGGI

NON GETTARE MATERIALI DAI PONTEGGI

NON PASSARE SOTTO CARICHI SOPESSI

CASCO DI PROTEZIONE

CINTURA DI SICUREZZA

GUANTI DI PROTEZIONE

VIETATO L'INGRESSO A TUTTE LE PERSONE NON AUTORIZZATE

CALZATURE DI SICUREZZA

NORME GENERALI PREVENZIONE INFORTUNI

ATTENZIONE AI CARICHI SOPESSI

CONTROLLARE FUNI E CATENE

TENSIONE ELETTRICA PERICOLOSA

personalizzabile

1680 00 35

È RIGOROSAMENTE VIETATO L'INGRESSO A TUTTE LE PERSONE ESTRANEE AI LAVORI
La Direzione declina qualsiasi responsabilità nei confronti dei trasgressori per eventuali danni materiali alle persone o alle cose

LAVORI IN CORSO

TENSIONE ELETTRICA PERICOLOSA

ATTENZIONE AI CARICHI SOPESSI

CADUTA MATERIALI DALL'ALTO

VIETATO GETTARE MATERIALI DAI PONTEGGI

VIETATO SALIRE E SCENDERE ALL'ESTERNO DEI PONTEGGI

VIETATO PASSARE E SOSTARE NEL RAGGIO D'AZIONE DELL'ESCAVATORE

VIETATO PASSARE E SOSTARE NEL RAGGIO D'AZIONE DELLA GRU

È OBBLIGATORIO USARE I MEZZI DI PROTEZIONE PERSONALE IN DOTAZIONE A CIASCUNO

112 NUMERO UNICO PER LE EMERGENZE

TUTTI I LAVORATORI SONO TENUTI A SEGNALARE SUBITO AI PROPRI CAPI GLI INFORTUNI, COMPRESSE LE LESIONI DI PICCOLA ENTITÀ A LORO ACCADUTE DURANTE IL LAVORO

1680 00 70

È RIGOROSAMENTE VIETATO L'INGRESSO A TUTTE LE PERSONE ESTRANEE AI LAVORI
La Direzione declina qualsiasi responsabilità nei confronti dei trasgressori per eventuali danni materiali alle persone o alle cose

LAVORI IN CORSO

TENSIONE ELETTRICA PERICOLOSA

ATTENZIONE AI CARICHI SOPESSI

CADUTA MATERIALI DALL'ALTO

VIETATO GETTARE MATERIALI DAI PONTEGGI

VIETATO SALIRE E SCENDERE ALL'ESTERNO DEI PONTEGGI

VIETATO PASSARE E SOSTARE NEL RAGGIO D'AZIONE DELL'ESCAVATORE

VIETATO PASSARE E SOSTARE NEL RAGGIO D'AZIONE DELLA GRU

È OBBLIGATORIO USARE I MEZZI DI PROTEZIONE PERSONALE IN DOTAZIONE A CIASCUNO

112 NUMERO UNICO PER LE EMERGENZE

TUTTI I LAVORATORI SONO TENUTI A SEGNALARE SUBITO AI PROPRI CAPI GLI INFORTUNI, COMPRESSE LE LESIONI DI PICCOLA ENTITÀ A LORO ACCADUTE DURANTE IL LAVORO

personalizzabile

1680 00 75



Modul System

| Materiale | Dimensioni (cm) |
|-----------------------------------|-----------------|
| polionda con fascia rifrangente | 190x98 |
| polionda senza fascia rifrangente | 190x98 |

Finalmente qualcosa di nuovo nella recinzione del cantiere!

Una barriera di giorno, una sicurezza in più nella notte:

- una fascia continua ad altissima rifrangenza che delimita e segnala in modo sicuro dove massimo è il rischio;
- una figura d'uomo che crea emotivamente una barriera a protezione, inconsciamente attiva e dinamica;
- due colori: "giallo" il fondo, "nero" il simbolo. Il massimo della percezione per l'occhio umano. Gli unici colori che segnalano nel rispetto delle leggi.

Componenti incisive che danno a questo prodotto delle caratteristiche uniche, rendendolo il più completo ed efficace.

1690 50 10
Con fascia rifrangente.

1690 50 11
Senza fascia rifrangente.



Modul System: la recinzione attiva!

ALTA RIFRANGENZA:

Maggiore sicurezza e visibilità nelle ore notturne

GIALLO E NERO:

Gli unici colori a norma di legge

FIGURA D'UOMO:

Una barriera nell'inconscio attiva e dinamica



Cartelli da cantiere per la segnalazione degli angoli

| Materiale | Dimensioni (cm) |
|-----------|-----------------|
| polionda | 180x38 |



1700 00 01

Pannello per la segnalazione degli angoli.



1700 00 02

Pannello rifrangente per la segnalazione degli angoli.

Cartelli da cantiere per la recinzione RecinPlast

| Materiale | Dimensioni (cm) | | |
|-----------|-----------------|---------|---------|
| polionda | 180x98 | 180x120 | 180x140 |



1700 00 10

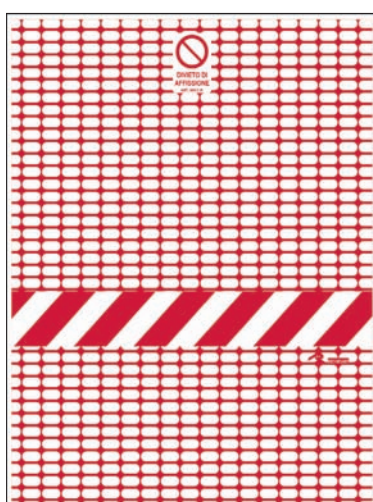

1701 00 20



1701 00 30



1701 00 60



1701 00 65



1701 00 70



SEGNALI IN PLEXIGLASS

Segnali in plexiglass

| Materiale | Dimensioni (cm) | |
|----------------------------------|-----------------|-------|
| plexiglass a bandiera bifacciale | 12x12 | 20x20 |
| plexiglass a parete | 12x12 | 20x20 |
| plexiglass a soffitto bifacciale | 12x12 | 20x20 |
| plexiglass da tavolo | 12x12 | |
| Distanza di lettura (m) | 3 | 5 |



P002 00 00



F001 00 00



F002 00 00



F003 00 00



F004 00 00



F005 00 00



F006 00 00



0005 05 20



0005 05 50



E001 00 00



E002 00 00



E003 00 00



E005 00 00



E006 00 00



E007 00 00

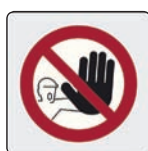

0005 00 10



0005 20 10



0005 20 15



0005 20 20



0005 20 30



0005 30 10



0005 30 15

Segnali in plexiglass

| Materiale | Dimensioni (cm) | |
|----------------------------------|-----------------|-------|
| plexiglass a parete | 30x15 | 40x20 |
| plexiglass a soffitto bifacciale | 30x15 | 40x20 |
| Distanza di lettura (m) | 4 | 5 |



E001 00 10



E002 00 10



E002 60 00



E002 50 00



E001 00 20



E002 00 20



E001 00 30



E002 00 30

Segnali in plexiglass luminescenti

| Materiale | Dimensioni (cm) | |
|----------------------------------|-----------------|-------|
| plexiglass a parete | 30x15 | 40x20 |
| plexiglass a soffitto bifacciale | 30x15 | 40x20 |
| Distanza di lettura (m) | 4 | 5 |



E001 00 11



E002 00 11



E002 60 01



E002 50 01



E001 00 21



E002 00 21



E001 00 31



E002 00 31



Segnali in plexiglass

| Materiale | Dimensioni (cm) | |
|----------------------------------|-----------------|-------|
| plexiglass a bandiera bifacciale | 18x12 | 30x20 |
| plexiglass a parete | 18x12 | 30x20 |
| plexiglass a soffitto bifacciale | 18x12 | 30x20 |
| plexiglass da tavolo | 18x12 | |
| Distanza di lettura (m) | 3 | 5 |



P002 47 00



P002 47 20



P020 72 00



0260 03 00



0260 03 10



0006 10 10



0006 10 15



0006 20 00



Tutti i segnali in plexiglass vengono forniti completi dei supporti per l'applicazione desiderata.

ATTACCO UNIVERSAL

Innovativo, veloce e universale:
con il nuovo sistema di fissaggio UNIVERSAL è possibile trasformare qualsiasi pannello in un cartello a bandiera, a parete, a soffitto o da tavolo.

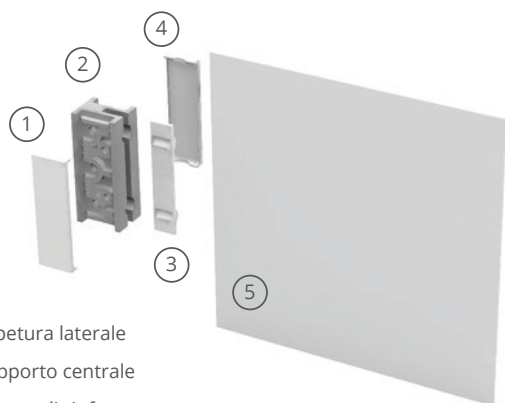

- ① copertura laterale
- ② supporto centrale
- ③ piastra di rinforzo
- ④ copertura laterale
- ⑤ pannello

UNIVERSAL è realizzato in materiale plastico di colore bianco e cover in argento opaco.

Lo spessore massimo del pannello è di 4 mm e per pannelli con grande spessore è incluso un supporto di rafforzamento. La capacità di carico è di massimo 5 kg; per pannelli rigidi in vetro si consiglia di utilizzare solo il fissaggio a parete. La dimensione massima del cartello dipende dalla rigidità e dal peso del cartello.

Ogni kit UNIVERSAL è composto da 2 attacchi.

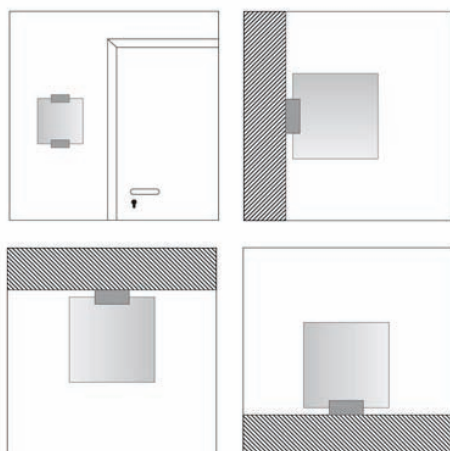

UNIVERSAL è adatto per pannelli di vari materiali e diversi spessori: è sufficiente inserire il cartello nel supporto nel modo che si desidera, fissarlo con una vite senza testa e fare una leggera pressione sulla cover.



ESPOSITORI



ESPOSITORE PER CARTELLI 30x20 CM

Espositore girevole per cartelli 30x20 cm verniciato colore rosso con 32 tasche verniciate colore nero.



EXPO SYSTEM

L'espositore per cartelli 30x20 cm che cresce solo quando serve e ottimizza la Vostra necessità di spazio. Adatto ad esporre in ogni condizione, sia su espositori esistenti che su piani di lavoro e banconi. Composto da 1 blocco di testa e blocchi aggiuntivi a necessità.



ESPOSITORE PER ETICHETTE 15x5 CM

Espositore girevole da banco per etichette 15x5 cm verniciato colore bianco con 48 ganci.



ARTICOLI PROTETTIVI

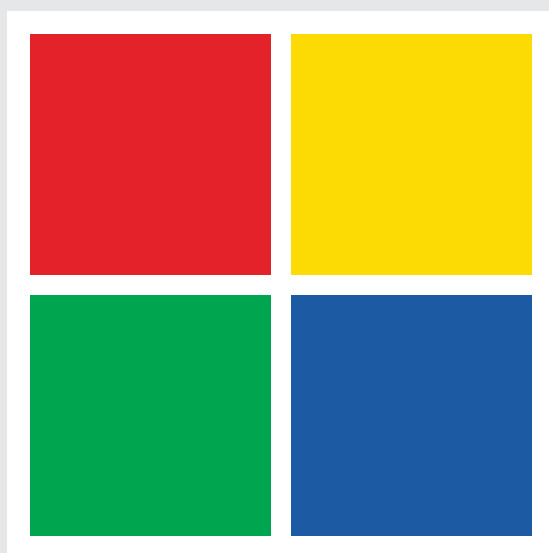

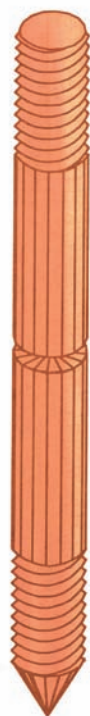

Articolo 01
DISPERSORE

Dispensore in tondino di acciaio ramato elettroliticamente con estremità filettate; necessita per la posa in opera di una testa di battuta con rapporto di 1 ogni 10 dispersori o in alternativa di una vite di battuta abbinata al manicotto di giunzione; per la giunzione di più elementi è necessario utilizzare gli appositi manicotti filettati.

Dimensione: 1,50 m, diametro 16 mm



Articolo 04
DISPERSORE

Dispensore in profilato di acciaio omogeneo con sezione a "X" 50x50x5 mm, zincato a caldo secondo norme CEI 7-6 completo di piastrina con 3 fori del diametro di 11 mm per connessione con conduttore di terra. Interasse fori 25 mm.

Disponibile: - 1,00 m
- 1,50 m
- 2,00 m



Articolo 05
MANICOTTI DI GIUNZIONE PER DISPERSORI FILETTATI

In ottone a sezione esagonale; da utilizzare per la giunzione dei dispersori ramati (Articolo 01).



Articolo 06
MORSETTO PER DISPERSORI TONDI

In zama ramata; bullone 10x25 mm; da utilizzare per la connessione dei dispersori con il conduttore di terra (Articolo 01).



Articolo 07
MORSETTO AD 1 FORO

Bullone 10 mm con testa forata per conduttori del diametro massimo di 10 mm; da utilizzare per la connessione dei conduttori di terra con pali zincati dotati di fori (Articolo 04).



Articolo 08
MORSETTO A 2 FORI

Bullone 10 mm con testa forata per conduttori del diametro massimo di 10 mm; da utilizzare per la connessione dei conduttori di terra con pali dotati di fori interasse 25 mm (Articolo 04).



Articolo 09
MOSCHETTONE OVALE CON GHIERA IN ACCIAIO

Realizzato in conformità alla Norma EN362/04.



Articolo 011
MOSCHETTONE TWIST-LOCK IN LEGA LEGGERA

Realizzato in conformità alla Norma EN362/04.



Articolo 012
MOSCHETTONE CON CHIUSURA A DOPPIA LEVA IN ACCIAIO

Realizzato in conformità alla Norma EN362/04.



Articolo 013
MOSCHETTONE CON CHIUSURA A DOPPIA LEVA IN LEGA

Realizzato in conformità alla Norma EN362/04.



Articolo 023/n
NASTRO DI POSIZIONAMENTO

Nastro di posizionamento ad uso professionale. Realizzato in conformità alla Norma EN358. Da utilizzare con Articolo 020, Articolo 022, Articolo 022/a e Articolo 022/b.



Articolo 023
CORDINO DI POSIZIONAMENTO

Cordino di posizionamento ad uso professionale. Realizzato in conformità alla Norma EN358. Da utilizzare con Articolo 020, Articolo 022, Articolo 022/a e Articolo 022/b.





Articolo 042/n
ASSORBITORE DI ENERGIA A NASTRO
Con 2 moschettoni ovali con ghiera in acciaio (Articolo 09).
Conforme alla Norma EN 355.



Articolo 043/n
ASSORBITORE DI ENERGIA A NASTRO
Con 1 moschettone ovale con ghiera in acciaio (Articolo 09) e 1 moschettone con chiusura a doppia leva in lega (Articolo 013).
Conforme alla Norma EN 355.



Articolo 044/n
ASSORBITORE DI ENERGIA A NASTRO A "Y"
Con 3 moschettoni ovali con ghiera in acciaio (Articolo 09).
Conforme alla Norma EN 355.



Articolo 045/n
ASSORBITORE DI ENERGIA A NASTRO A "Y"
Con 1 moschettone ovale con ghiera in acciaio (Articolo 09) e 2 moschettoni con chiusura a doppia leva in lega (Articolo 013).
Conforme alla Norma EN 355.



Articolo 042
ASSORBITORE DI ENERGIA
Con 2 moschettoni ovali con ghiera in acciaio (Articolo 09).
Conforme alla Norma EN 355.



Articolo 043
ASSORBITORE DI ENERGIA
Con 1 moschettone ovale con ghiera in acciaio (Articolo 09) e 1 moschettone con chiusura a doppia leva in lega (Articolo 013).
Conforme alla Norma EN 355.



Articolo 044
ASSORBITORE DI ENERGIA A "Y"
Con 3 moschettoni ovali con ghiera in acciaio (Articolo 09).
Conforme alla Norma EN 355.



Articolo 045
ASSORBITORE DI ENERGIA A "Y"
Con 1 moschettone ovale con ghiera in acciaio (Articolo 09) e 2 moschettoni con chiusura a doppia leva in lega (Articolo 013).
Conforme alla Norma EN 355.





Articolo 020
CINTURA DI POSIZIONAMENTO

Cintura di posizionamento sul lavoro con due anelli di ancoraggio laterali in acciaio.

Munita di uno schienalino anatomico in materiale termoformato. Completa di due nastri in poliestere completi di mezzi anelli per il sostegno di utensili sul dorso. Fascia di tessuto poliestere.

Taglia unica regolabile.

Conforme alla Norma EN358.

Non è un sistema anticaduta, ma esclusivamente un sistema di posizionamento sul lavoro, utilizzando il nastro (ns. Articolo 023/n) o il cordino (ns. Articolo 023).



Articolo 021
IMBRACATURA ANTICADUTA CON ATTACCO DORSALE E FASCIA SOTTOGLUTEI

Imbracatura anticaduta con un anello in acciaio di ancoraggio dorsale e bretelle complete di fascia sottoglutei.

Munita di fibbia in plastica che tiene in posizione l'anello dorsale sulle bretelle, con la funzione di scorrere verso l'alto solo al momento della caduta, garantendo all'utilizzatore, in caso di incidente, una posizione eretta, che è la più sicura e comoda in sospensione. Due fibbie di regolazione in acciaio poste sui cosciali.

Tutte le fasce sono in tessuto poliestere. I componenti metallici sono in acciaio inox.

Taglia unica con bretelle e cosciali regolabili.

Conforme alla Norma EN361.



Articolo 021/a
IMBRACATURA ANTICADUTA CON ATTACCO DORSALE, STERNALE E FASCIA SOTTOGLUTEI

Imbracatura anticaduta con un anello in acciaio di ancoraggio dorsale, due anelli tessili di ancoraggio sternale e bretelle complete di fascia sottoglutei.

Munita di fibbia in plastica che tiene in posizione l'anello dorsale sulle bretelle, con la funzione di scorrere verso l'alto solo al momento della caduta, garantendo all'utilizzatore, in caso di incidente, una posizione eretta, che è la più sicura e comoda in sospensione. Due fibbie di regolazione in acciaio poste sui cosciali.

Tutte le fasce sono in tessuto poliestere. I componenti metallici sono in acciaio inox.

Taglia unica con bretelle e cosciali regolabili.

Conforme alla Norma EN361.





Articolo 022
IMBRACATURA ANTICADUTA CON CINTURA DI POSIZIONAMENTO CON ATTACCO DORSALE E STERNALE

Imbracatura anticaduta con un anello in acciaio di ancoraggio dorsale, due anelli tessili di ancoraggio sternale, equipaggiata di una cintura di posizionamento.

Cintura munita di uno schienalino anatomico in materiale termoformato, completa di due nastri in poliestere completi di mezzi anelli per il sostegno di utensili sul dorso.

Munita di fibbia in plastica che tiene in posizione l'anello dorsale sulle bretelle, con la funzione di scorrere verso l'alto solo al momento della caduta, garantendo all'utilizzatore, in caso di incidente, una posizione eretta, che è la più sicura e comoda in sospensione. Due fibbie di regolazione in acciaio poste sui cosciali.

Tutte le fasce sono in tessuto poliestere. I componenti metallici sono in acciaio inox.

Taglia unica con bretelle e cosciali regolabili.

Conforme alla Norma EN358 e EN361.



Articolo 022/a
IMBRACATURA ANTICADUTA CON CINTURA DI POSIZIONAMENTO CON ATTACCO DORSALE E STERNALE E FASCIA SOTTOGLUTEI

Imbracatura anticaduta con un anello in acciaio di ancoraggio dorsale, due anelli tessili di ancoraggio sternale e bretelle complete di fascia sottoglutei, equipaggiata di una cintura di posizionamento.

Cintura munita di uno schienalino anatomico in materiale termoformato, completa di due nastri in poliestere completi di mezzi anelli per il sostegno di utensili sul dorso.

Munita di fibbia in plastica che tiene in posizione l'anello dorsale sulle bretelle, con la funzione di scorrere verso l'alto solo al momento della caduta, garantendo all'utilizzatore, in caso di incidente, una posizione eretta, che è la più sicura e comoda in sospensione. Due fibbie di regolazione in acciaio poste sui cosciali.

Tutte le fasce sono in tessuto poliestere. I componenti metallici sono in acciaio inox.

Taglia unica con bretelle e cosciali regolabili.

Conforme alla Norma EN358 e EN361.



Articolo 022/b
IMBRACATURA ANTICADUTA CON CINTURA DI POSIZIONAMENTO CON ATTACCO DORSALE E STERNALE E COSCIALI

Imbracatura anticaduta con un anello in acciaio forgiato di ancoraggio dorsale e due anelli tessili di ancoraggio sternale, con cosciali, equipaggiata di una cintura di posizionamento.

Cintura munita di uno schienalino anatomico in materiale termoformato, completa di due nastri in poliestere completi di mezzi anelli per il sostegno di utensili sul dorso.

Sei fibbie in acciaio per la regolazione delle bretelle e dei cosciali. Indicata per operazioni in cui i movimenti del tronco sono continui e particolarmente onerosi.

Tutte le fasce sono in tessuto poliestere. I componenti metallici sono in acciaio inox.

Taglia unica con bretelle e cosciali regolabili.

Conforme alla Norma EN358 e EN361.





Articolo 040

DISPOSITIVO ANTICADUTA FALLSTOP

Dispositivo anticaduta ideato per rendere sicuro il lavoro di operatori in luoghi sopraelevati, impedendone la caduta mediante il bloccaggio sulla fune, dovuto ad effetto cuneo di cursori scorrevoli su guide inclinate.

La fune deve essere ancorata ad un punto fisso posto al di sopra della posizione di lavoro. Il dispositivo deve essere accoppiato ad una imbragatura anticaduta.

Conforme alla Norma EN353/2, omologato CE.

Disponibile: - con fune da 10 m
- con fune da 20 m



Articolo 040/KIT

KIT ANTICADUTA

Kit costituito da imbragatura anticaduta con un anello di ancoraggio dorsale ed uno sternale (ns. Articolo 021/a) e da un dispositivo anticaduta Fallstop (ns. Articolo 040).

Disponibile: - con FallStop da 10 m
- con FallStop da 20 m



Articolo 041

DISPOSITIVO ANTICADUTA STOPMAX

Dispositivo anticaduta costituito da una fune autoavvolgente in acciaio ed un dispositivo di bloccaggio automatico, racchiuso in un involucro in polipropilene, di tipo completamente automatico, senza necessità di regolazione da parte dell'utilizzatore.

Ingranaggi operanti su grande diametro, che assicurano sensibilità, efficacia, resistenza. Freno con guarnizioni di frizione. In fase di lavoro il dispositivo deve essere ancorato mediante idoneo attacco ad un punto posto sopra la postazione di lavoro.

Disponibile: - lunghezza 6 m
- lunghezza 10 m



Articolo 041/n

DISPOSITIVO ANTICADUTA STOPMAX A NASTRO

Dispositivo anticaduta costituito da un nastro autoavvolgente in poliestere ed un dispositivo di bloccaggio automatico, racchiuso in un involucro sempre in ABS, di tipo completamente automatico, senza necessità di regolazione da parte dell'utilizzatore.

Ingranaggi operanti su grande diametro, che assicurano sensibilità, efficacia, resistenza. Freno con guarnizioni di frizione. In fase di lavoro il dispositivo deve essere ancorato mediante idoneo attacco ad un punto posto sopra la postazione di lavoro.

Disponibile: - lunghezza 6 m





Articolo 070
MASCHERINA

Mascherina ultra leggera contro le polveri e particelle non tossiche, con elastico e barretta metallica stringinaso.



TAPPI AURICOLARI

Venduti in scatole da 200 paia.



Articolo 074
EURMASK DUE

Semimaschera in gomma TPE ipoallergenica, di taglia universale, autoestinguente, con due raccordi per filtri. Una valvola centrale di espirazione in silicone. Cinghiaggio regolabile formato da testiera e fibbia a regolazione rapida con attacco a due punti.

Conforme alla Norma EN140.



Articolo 076
FILTRO P2

Articolo 077
FILTRO A1

Articolo 078
FILTRO POLIVALENTE A1-B1-E1-K1

Articolo 080
FILTRO A1-P2

Articolo 082
FILTRO P3



Articolo 0100
EURMASK PANO

Maschera intera a pressione negativa di taglia universale.

Facciale esterno in morbido silicone, estremamente flessibile alle alte e basse temperature assicurando una tenuta perfettamente ermetica. Schermo panoramico in policarbonato con trattamento antigraffio all'esterno e sistema antiappannamento all'interno, con angolazione di 180° che garantisce un ampio campo visivo.

Gruppo valvolare che riunisce in un solo corpo il raccordo filettato EN 148-1, la valvola di espirazione, il dispositivo fonico, la guarnizione porta valvola e la valvola di inspirazione.

Fibbie di regolazione a bloccaggio automatico con sblocco semplice e veloce. Mascherina interna in silicone anallergico.

Conforme alla Norma UNI EN 136, può essere utilizzata in combinazione con i filtri dotati di raccordo filettato UNI EN 148-1.

Articolo 0116
FILTRO COMBINATO A2-B2-E2-K2-P3 XL

Filtro combinato per gas e vapori organici con punto di ebollizione superiore a 65°C, gas e vapori inorganici, gas e vapori acidi, derivati organici amminici, polveri, fumi e nebbie.

Attacco filettato conforme alla Norma UNI EN 148-1





Articolo 0130
CUFFIA ECON

Cuffia antirumore leggera con montatura regolabile in materiale sintetico, può essere indossata in diverse posizioni, anche da portatori di occhiali.

Conforme alla Norma EN 352.



Articolo 0131
CUFFIA STANDARD

Cuffia antirumore ultra-leggera con arco in metallo, che permette la regolazione della pressione sulle orecchie.

Conforme alla Norma EN 352.



Articolo 0132
CUFFIA SUPER

Cuffia antirumore molto confortevole con le seguenti caratteristiche: buona insonorizzazione, semplice regolazione, lunga durata, molto leggera.

Conforme alla Norma EN 352.



Articolo 0134
CUFFIA PER ELMETTI

Cuscinetti antirumore montati su braccetti. Cuscinetti in polistirene ad alta resistenza, imbottitura sintetica, braccetti in metallo resistenti per una maggior durata. Sistema di fissaggio all'elmetto di tipo autobloccante. Elmetto fornito separatamente.

Conforme alla Norma EN 352.





Articolo 0150
POLICARB

Occhiali di protezione in policarbonato leggeri con lente incolore, per utilizzo in tutti gli ambienti in cui la protezione degli occhi è richiesta per i rischi più comuni. Omologazione CE.



Articolo 0157
VISION P

Occhiali di protezione in policarbonato leggeri con lente incolore, per utilizzo in tutti gli ambienti in cui la protezione degli occhi è richiesta per i rischi più comuni. Astine allungabili. Omologazione CE.

Articolo 0158
VISION A

Occhiali di protezione in policarbonato leggeri con lente incolore, per utilizzo in tutti gli ambienti in cui la protezione degli occhi è richiesta per i rischi più comuni. Astine allungabili e trattamento antiappannante. Omologazione CE.



Articolo 0175
BIKE P

Occhiali di protezione in policarbonato leggeri con lente incolore, per utilizzo in tutti gli ambienti in cui la protezione degli occhi è richiesta per i rischi più comuni. Omologazione CE.

Articolo 0176
BIKE A

Occhiali di protezione in policarbonato leggeri con lente incolore, per utilizzo in tutti gli ambienti in cui la protezione degli occhi è richiesta per i rischi più comuni. Trattamento antiappannante. Omologazione CE.



Articolo 0180
ELITE P

Occhiali di protezione in policarbonato leggeri con lente incolore, per utilizzo in tutti gli ambienti in cui la protezione degli occhi è richiesta per i rischi più comuni. Astine allungabili e regolabili. Omologazione CE.

Articolo 0181
ELITE A

Occhiali di protezione in policarbonato leggeri con lente incolore, per utilizzo in tutti gli ambienti in cui la protezione degli occhi è richiesta per i rischi più comuni. Astine allungabili e regolabili e trattamento antiappannante. Omologazione CE.



Articolo 0161
LUX P

Con ventilazione indiretta.

Articolo 0162
LUX A

Con lente in acetato antiappannamento per protezione chimica, ventilazione indiretta.

Articolo 0165
VENTILUX P

Con ventilazione diretta.

Articolo 0166
VENTILUX A

Con lente in acetato antiappannamento per protezione chimica, ventilazione diretta.

Occhiali di protezione a maschera panoramica in policarbonato di grande visibilità, con lente incolore, resistenti agli urti, verniciatura, polveri grossolane e gocce.



Articolo 0171
MASK

Occhiale di protezione a maschera panoramica in policarbonato, estremamente ergonomico ed ideale per coloro che necessitano comfort e sicurezza per un utilizzo continuo. Lente incolore, trattamento antiappannante.





PEDANA ISOLANTE IRRIBALTABILE

Costruzione in materiale plastico rinforzato con fibre di vetro. Piano di calpestio 500x500 mm, spessore 40 mm con superficie antiscivolo. Piedini in materiale altamente isolante e resistente avvitabili con una inclinazione che rende la pedana irribaltabile. Per uso interno.

Disponibile: - Articolo 0200: tensione nominale V 30.000 h. 260 mm
- Articolo 0201: tensione nominale V 45.000 h. 310 mm

TAPPETO ISOLANTE IN GOMMA

Tappeto isolante in gomma naturale di elevata rigidità dielettrica per pavimentazioni isolanti, autoestinguente.

Disponibile: - Articolo 0210 (classe 3): spessore nominale 3 mm
- Articolo 0211 (classe 4): spessore nominale 4,5 mm
- Articolo 0212 (classe 4): spessore nominale 6 mm

GUANTI ISOLANTI

Guanti in lattice naturale a cinque dita.

Disponibile: - Articolo 0220: classe 0
- Articolo 0221: classe 0
- Articolo 0222: classe 1
- Articolo 0223: classe 2
- Articolo 0224: classe 3
- Articolo 0225: classe 4

Taglie disponibili: 8, 9, 10, 11

CUSTODIA PER GUANTI ISOLANTI

Custodia in materiale plastico isolante per trasporto o per parete.



Articolo 0140
VISIERA PROTETTIVA IN POLICARBONATO
Visiera protettiva a casco regolabile in policarbonato.



Articolo 0145
VISIERA PER ELMETTO DA CANTIERE
Visiera per elmetto da cantiere. Un anello di protezione in plastica viene fissato al porta visiera. Sistema di fissaggio all'elmetto di tipo autobloccante. Elmetto fornito separatamente.



Articolo 0240
ELMETTO PROTETTIVO
Elmetto di protezione a Norma CE (EN 397) in polietilene HD, interno in nylon, parasudore in spugna e tessuto assemblato, sistema di regolazione manuale facile e veloce, predisposizione per l'inserimento di cuffie e visiera che utilizzano attacchi da 30 mm.

Colori disponibili: giallo, bianco, rosso

Articolo 0240/a
SOTTOGOLA PER ELMETTO PROTETTIVO
Con 2 punti di aggancio.



Nastro interno in poliester

Articolo 0241
ELMETTO PROTETTIVO DA PONTEGGIO CON SOTTOGOLA
Elmetto di protezione a Norma CE (EN 397) in polietilene HD, interno in nylon, parasudore in spugna e tessuto assemblato, sistema di regolazione manuale facile e veloce, cinghia sottogola in poliammide, predisposizione per l'inserimento di cuffie e visiera che utilizzano attacchi da 30 mm. Senza visiera per una miglior visibilità in caso di lavori su ponteggi.

Colori disponibili: giallo, bianco, rosso



ARTICOLI ANTINCENDIO





P/1
ESTINTORE A POLVERE 1 KG

P/2
ESTINTORE A POLVERE 2 KG

Rispettano i requisiti della Norma UNI EN 3-7 recepita dal D.M. 7/1/2005.



C/2
ESTINTORE A CO2 2 KG

C/5
ESTINTORE A CO2 5 KG

Essendo un gas inerte e dielettrico la normativa di prevenzione incendi ne prescrive l'installazione in prossimità di apparecchiature elettriche sotto tensione. Rispetta i requisiti della Norma UNI EN 3-7 recepita dal D.M. 7/1/2005.



ATTACCO A MURO



P/4
ESTINTORE A POLVERE 4 KG

P/6
ESTINTORE A POLVERE 6 KG

Rispettano i requisiti della Norma UNI EN 3-7 recepita dal D.M. 7/1/2005.



ATTACCO A MURO



P/9
ESTINTORE A POLVERE 9 KG

P/12
ESTINTORE A POLVERE 12 KG

Rispettano i requisiti della Norma UNI EN 3-7 recepita dal D.M. 7/1/2005.



P/30
ESTINTORE CARRELLATO 30 KG

P/50
ESTINTORE CARRELLATO 50 KG

P/100
ESTINTORE CARRELLATO 100 KG

Approvati secondo il D.M. 07/01/05 G.U. n. 28 del 04/02/05, Norma tecnica Europea UNI EN3/7.

COVER PROTETTIVA PER ESTINTORI CARRELLATI
Accessorio consigliato in caso di installazione in esterno o in ambienti marini.





Articolo 961
MANICHETTA RACCORDATA

Raccordata in spezzoni da: - 10 m
- 15 m
- 20 m
- 25 m
- 30 m

Disponibile nei tipi: - UNI 45 (1 1/2")
- UNI 70 (2")

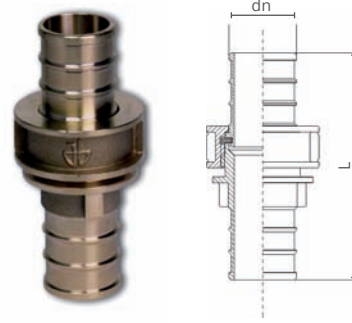

Articolo 963
RACCORDO

Disponibile nei tipi: - UNI 45 (1 1/2")
- UNI 70 (2")



Articolo 965/a
LANCIA A 3 EFFETTI IN PLASTICA

Disponibile nei tipi: - UNI 45 (1 1/2")



Articolo 965/b
LANCIA A 3 EFFETTI IN LEGA LEGGERA

Disponibile nei tipi: - UNI 45 (1 1/2")
- UNI 70 (2")



Articolo 966
RUBINETTO IDRANTE

Disponibile nei tipi: - UNI 45 (1 1/2")
- UNI 70 (2")



Articolo 967
PIANTANA PORTA ESTINTORE UNIVERSALE

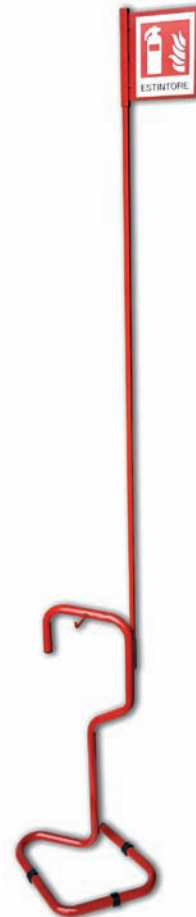

Articolo 967/a
PIANTANA PORTA ESTINTORE UNIVERSALE COMPLETA DI SEGNALATORE A BANDIERA



Articolo 970
CASSETTA ANTINCENDIO A INCASSO DA INTERNO

In acciaio, telaio portavetro in alluminio anodizzato.

Disponibile: - verniciata rosso UNI 45
- verniciata rosso UNI 70
- acciaio inox 304 UNI 45
- acciaio inox 304 UNI 70

Versione: - con Safe-crash
- senza Safe-crash



Articolo 972
CASSETTA ANTINCENDIO A PARETE DA INTERNO/ESTERNO

In acciaio con portello portavetro in acciaio.

Disponibile: - verniciata rosso UNI 45
- verniciata rosso UNI 70
- verniciata rosso UNI 70 maggiorata
- acciaio inox 304 UNI 45
- acciaio inox 304 UNI 70
- acciaio inox 304 UNI 70 maggiorata

Versione: - con Safe-crash
- senza Safe-crash



Articolo 973
CASSETTA PORTA ESTINTORE P/6 E C/2

In acciaio con portello portavetro in acciaio.

Disponibile: - verniciata rosso
- acciaio inox 304

Versione: - con Safe-crash
- senza Safe-crash

Articolo 974
CASSETTA PORTA ESTINTORE P/9 P/12 E C/5

In acciaio con portello portavetro in acciaio.

Disponibile: - verniciata rosso
- acciaio inox 304

Versione: - con Safe-crash
- senza Safe-crash



INDUMENTI **ALTA VISIBILITÀ**

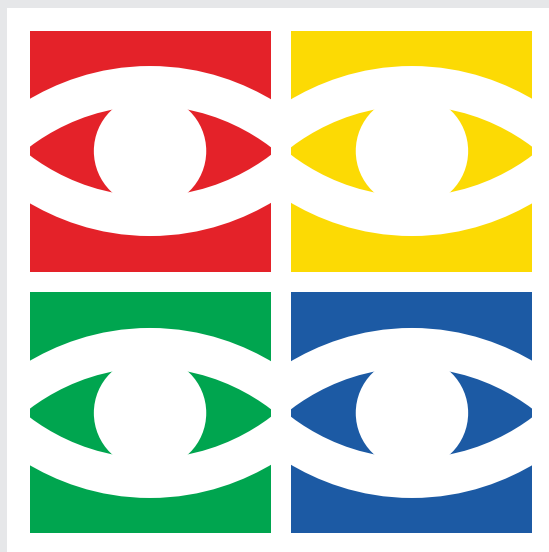

Articolo 310

PARKA

Parka ad alta visibilità, in nylon oxford e poliestere, impermeabilizzato poliuretano, interno fisso trapuntato, cappuccio richiudibile nel collo, 2 tasche esterne, tasca porta cellulare, tasca interna, coulisse in vita. Colore arancio.

Conforme alle Norme UNI EN ISO 13688, UNI EN ISO 20471 e UNI EN 343.

Taglie disponibili: - s

- m

- l

- xl

- xxl

- 3xl



Articolo 311

GIUBBOTTO

Giubbotto ad alta visibilità, 80% poliestere e 20% cotone, imbottitura interna, maniche staccabili, chiusura con cerniera, 4 tasche esterne di cui 2 con cerniera, tasca porta cellulare, tasca sul braccio sinistro, polsini elasticizzati, chiusura in vita elasticizzata. Colore arancio.

Conforme alle Norme UNI EN ISO 13688 e UNI EN ISO 20471.

Taglie disponibili: - s

- m

- l

- xl

- xxl

- 3xl



Articolo 312

FELPA

Felpa ad alta visibilità, 100% poliestere, anti pilling, zip al collo, polsini con elastico. Colore arancio.

Conforme alle Norme UNI EN ISO 13688 e UNI EN ISO 20471.

Taglie disponibili: - m

- l

- xl

- xxl

- 3xl



Articolo 315

POLO

Polo ad alta visibilità, 100% poliestere. Colore arancio.
Conforme alle Norme UNI EN ISO 13688 e UNI EN ISO 20471.

Taglie disponibili: - s

- m
- l
- xl
- xxl
- 3xl



Articolo 316

T-SHIRT

T-shirt ad alta visibilità, 100% poliestere. Colore arancio.
Conforme alle Norme UNI EN ISO 13688 e UNI EN ISO 20471.

Taglie disponibili: - m

- l
- xl
- xxl

Articolo 320

PANTALONCINI

Pantaloncini ad alta visibilità, 55% cotone e 45% poliestere, elastico in vita, passanti per cintura, 2 tasche laterali, 1 tasca posteriore con bottone, 1 tasca con velcro sulla gamba. Colore arancio.
Conforme alle Norme UNI EN ISO 13688 e UNI EN ISO 20471.

Taglie disponibili: - s

- m
- l
- xl
- xxl
- 3xl



Articolo 325

GIUBBINO

Giubbino ad alta visibilità, 55% cotone e 45% poliestere, tasca con pattina sul petto lato sinistro, tasca portacellulare e 3 portapenne sul lato destro superiore. Colore arancio.
Conforme alle Norme UNI EN ISO 13688 e UNI EN ISO 20471.

Taglie disponibili: - s

- m
- l
- xl
- xxl
- 3xl



Articolo 340

GILET

Gilet ad alta visibilità. 100% poliestere. Colore arancio.
Conforme alle Norme UNI EN ISO 13688 e UNI EN ISO 20471.

Taglia unica apribile tramite velcro.



Articolo 345

TUTA

Tuta ad alta visibilità, 55% cotone e 45% poliestere, chiusura con cerniera, elastico in vita, 2 tasche sul petto con bottone, 2 tasche anteriori, tasca anteriore portacellulare, 2 portapenne sulla tasca anteriore destra, tasca posteriore chiusa con bottone, tasca portametro. Colore arancio.
Conforme alle Norme UNI EN ISO 13688 e UNI EN ISO 20471.

Taglie disponibili: - s

- m

- l

- xl

- xxl

- 3xl



Articolo 350

PANTALONE

Pantalone ad alta visibilità, 55% cotone e 45% poliestere, pattina con bottoni, 2 tasche anteriori, tasca posteriore con pattina, tasca portametro. Colore arancio. Conforme alle Norme UNI EN ISO 13688 e UNI EN ISO 20471.

Taglie disponibili: - s

- m

- l

- xl

- xxl

- 3xl

Articolo 355

SALOPETTE

Salopette ad alta visibilità, 55% cotone e 45% poliestere, elastico in vita, 2 tasche anteriori, 3 tasche sul petto di cui 1 con cerniera, tasca posteriore con pattina, tasca portametro. Colore arancio. Conforme alle Norme UNI EN ISO 13688 e UNI EN ISO 20471.

Taglie disponibili: - s

- m

- l

- xl

- xxl

- 3xl



Articolo 360

GIUBBINO FELPATO

Giubbotto ad alta visibilità, 55% cotone e 45% poliestere, totalmente felpato internamente, tasca con pattina sul petto sul lato sinistro, tasca portacellulare e 3 portapenne sulla lato destro superiore. Colore arancio. Conforme alle Norme UNI EN ISO 13688 e UNI EN ISO 20471.

Taglie disponibili: - s

- m

- l

- xl

- xxl

- 3xl



Articolo 365

PANTALONE FELPATO

Pantalone ad alta visibilità, 55% cotone e 45% poliestere, totalmente felpato internamente, 2 tasche anteriori, tasca portametro, tasca posteriore con pattina. Colore arancio. Conforme alle Norme UNI EN ISO 13688 e UNI EN ISO 20471.

Taglie disponibili: - s

- m

- l

- xl

- xxl

- 3xl





Articolo 380
BRETELLA FLUORORIFRANGENTE

Bretella ad incrocio ad alta visibilità, tessuto spalmato, con applicazione di fascia rifrangente di colore grigio argento. Chiusura a velcro. Colore arancio.



Articolo 710
PETTORINA RIFRANGENTE

Pettorina in tessuto rifrangente a microsfere con scritta personalizzata davanti e dietro.

Taglie disponibili: - s
- m
- l



Articolo 720
MANICOTTI RIFRANGENTI

Manicotti in tessuto rifrangente a microsfere.



Articolo 730
COPRIBERRETTO RIFRANGENTE

Copriberretto in tessuto a microsfere.

Disponibile: - con finestra trasparente
- senza finestra trasparente



ESPOSITORE PER INDUMENTI

Espositore per indumenti ad alta visibilità, in tubolare verniciato.

ARTICOLI DI PRONTO SOCCORSO

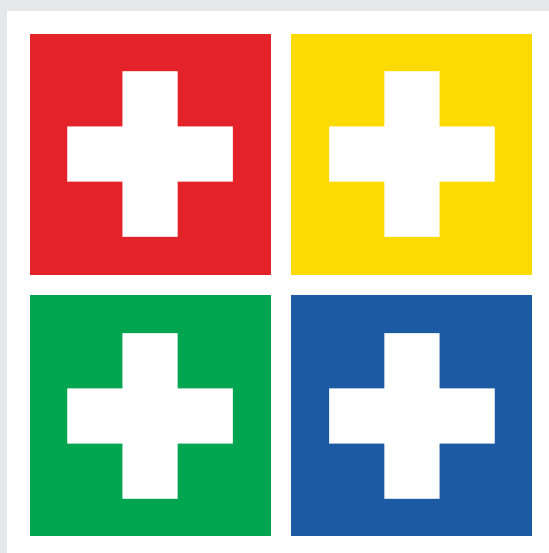

SAFETY BOX 1

Dimensioni: 175x125x63 mm

Indicata per uso personale, su automezzi, in ufficio, per il tempo libero. I presidi che permettono di intervenire rapidamente ed efficacemente nel caso di tagli, ustioni, lacerazioni e piccoli traumi, sono alloggiati in un contenitore di nuova concezione.

Contenuto:

- 1 busta da 25 compresse di garza sterile 10x10 cm;
- 2 compresse di garza sterile in tessuto non tessuto 10x10 cm;
- 1 pacchetto di fazzolettini di carta;
- 5 fazzolettini disinfettanti;
- 10 cerotti 7x2 cm;
- 1 rotolo di benda orlata alta 5 cm;
- 1 rotolo di cerotto 5 metri x 1,25 cm;
- 1 laccio emostatico in gomma;
- 1 paio di forbici metalliche da 10 cm con manici in plastica;
- 1 libretto di pronto soccorso;



SAFETY BOX 2

Dimensioni: 180x120x75 mm

Con un contenuto arricchito rispetto alla Safety Box 1. Il contenitore è in ABS, un materiale resistente all'urto ed infrangibile. Inoltre, elegante nella sua forma, assicura un'ottima conservazione del contenuto con la chiusura stagna.

Contenuto:

- 2 compresse di garza sterile in tessuto non tessuto 10x10 cm;
- 1 confezione di fazzolettini di carta;
- 5 fazzolettini disinfettanti;
- 10 cerotti 7x2 cm;
- 1 garza 18x40 cm;
- 2 bende di garza orlata;
- 1 rotolo di cerotto 5 metri x 1,25 cm;
- 1 laccio emostatico in gomma;
- 1 paio di forbici metalliche da 10 cm con manici in plastica;
- 1 libretto di pronto soccorso.



SAFETY BOX 3

Dimensioni: 224x180x85 mm

Contenitore in polipropilene pratico e funzionale, resistente all'urto, con ottima stabilità dimensionale anche in presenza di notevoli escursioni termiche.

Contenuto:

- 2 buste da 25 compresse di garza 10x10 cm;
- 10 fazzolettini disinfettanti;
- 5 fazzolettini d'ammoniaca;
- 1 scatola da 40 cerotti assortiti;
- 2 bende di garza orlata alta 5 cm;
- 1 benda di garza orlata alta 7 cm;
- 1 rotolo di cerotto adesivo da 5 metri x 1,25 cm;
- 1 laccio emostatico;
- 1 paio di forbici metalliche da 10 cm con manici in plastica;
- 1 saponetta da 15 gr;
- 3 spille di sicurezza;
- 1 pacco di cotone da 50 g;
- 1 telo sterile per ustioni 40x60 cm;
- 1 libretto di pronto soccorso;



SAFETY BOX 4

Dimensioni: 285x200x111 mm

Cassetta pronto soccorso conforme all'Allegato 2 del Decreto N.388 del 15/07/03 per aziende o unità produttive del gruppo C (per unità fino a 2 persone).

Contenuto:

- 2 paia di guanti sterili monouso;
- 1 flacone di soluzione cutanea di iodopovidone al 10% di iodio da 125 ml;
- 1 flacone di soluzione fisiologica (sodio cloruro 0,9%) da 250 ml;
- 1 compressa di garza sterile 18x40 cm in buste singole;
- 3 buste da 5 compresse di garza sterile 10x10 cm;
- 1 pinzetta da medicazione sterile monouso;
- 1 confezione di cotone idrofilo, 50 g;
- 1 confezione da 30 cerotti di varie misure pronti all'uso;
- 1 rotolo di cerotto alto 2,5 cm;
- 1 rotolo di benda orlata alta 10 cm;
- 1 paio di forbici metalliche da 10 cm con manici in plastica;
- 1 laccio emostatico tubolare;
- 1 confezione di ghiaccio pronto uso;
- 1 sacchetto monouso per la raccolta di rifiuti sanitari;
- istruzioni sul modo di usare i presidi suddetti e di prestare i primi soccorsi in attesa del servizio di emergenza.



SAFETY BOX 5

Dimensioni: 250x190x85 mm

Cassetta pronto soccorso conforme all'Allegato 2 del Decreto N.388 del 15/07/03 per aziende o unità produttive del gruppo C (per unità fino a 2 persone).

Contenuto:

- 2 paia di guanti sterili monouso;
- 1 flacone di soluzione cutanea di iodopovidone al 10% di iodio da 125 ml;
- 1 flacone di soluzione fisiologica (sodio cloruro 0,9%) da 250 ml;
- 1 compressa di garza sterile 18x40 cm in buste singole;
- 3 buste da 5 compresse di garza sterile 10x10 cm;
- 1 pinzetta da medicazione sterile monouso;
- 1 confezione di cotone idrofilo, 50 g;
- 1 confezione da 30 cerotti di varie misure pronti all'uso;
- 1 rotolo di cerotto alto 2,5 cm;
- 1 rotolo di benda orlata alta 10 cm;
- 1 paio di forbici metalliche da 10 cm con manici in plastica;
- 1 laccio emostatico tubolare;
- 1 confezione di ghiaccio pronto uso;
- 1 sacchetto monouso per la raccolta di rifiuti sanitari;
- istruzioni sul modo di usare i presidi suddetti e di prestare i primi soccorsi in attesa del servizio di emergenza.



SAFETY BOX 6

Dimensioni: 395x270x130 mm

Cassetta pronto soccorso conforme all'Allegato 1 del Decreto N.388 del 15/07/03 per aziende o unità produttive del gruppo A e B (per unità oltre 2 persone).

Contenuto:

- 5 paia di guanti sterili monouso;
- 1 visiera paraschizzi;
- 1 flacone di soluzione cutanea di iodopovidone al 10% di iodio da 1 l;
- 3 flaconi di soluzione fisiologica (sodio cloruro 0,9%) da 500 ml;
- 10 buste da 5 compresse di garza sterile 10x10 cm;
- 2 compresse di garza sterile 18x40 cm in buste singole;
- 2 teli sterili monouso 60x40 cm;
- 2 pinzette da medicazione sterili monouso;
- 1 confezione di rete elastica di misura media;
- 1 confezione di cotone idrofilo da 50 g;
- 2 confezioni da 30 cerotti di varie misure pronti all'uso;
- 2 rotoli di cerotto alto 2,5 cm x 5 m;
- 1 paio di forbici metalliche da cm 10 cm con manici in plastica;
- 3 lacci emostatici tubolari;
- 2 confezioni di ghiaccio pronto uso;
- 2 sacchetti monouso per la raccolta di rifiuti sanitari;
- 1 termometro;
- 1 apparecchio per la misurazione della pressione arteriosa;
- istruzioni sul modo di usare i presidi suddetti e di prestare i primi soccorsi in attesa del servizio di emergenza.





SAFETY BOX 6/E

Dimensioni: 400x340x120 mm

Cassetta pronto soccorso conforme all'Allegato 1 del Decreto N.388 del 15/07/03 per aziende o UNITÀ produttive del gruppo A e B (per unità oltre 2 persone).

Contenuto:

5 paia di guanti sterili monouso;
 1 visiera paraschizzi;
 1 flacone di soluzione cutanea di iodopovidone al 10% di iodio da 1 l;
 3 flaconi di soluzione fisiologica (sodio cloruro 0,9%) da 500 ml;
 10 buste da 5 compresse di garza sterile 10x10 cm;
 2 compresse di garza sterile 18x40 cm in buste singole;
 2 teli sterili monouso 60x40 cm;
 2 pinzette da medicazione sterili monouso;
 1 confezione di rete elastica di misura media;
 1 confezione di cotone idrofilo da 50 g;
 2 confezioni da 30 cerotti di varie misure pronti all'uso;
 2 rotoli di cerotto alto 2,5 cm x 5 m;
 1 paio di forbici metalliche da 10 cm con manici in plastica;
 3 lacci emostatici tubolari;
 2 confezioni di ghiaccio pronto uso;
 2 sacchetti monouso per la raccolta di rifiuti sanitari;
 1 termometro;
 1 apparecchio per la misurazione della pressione arteriosa;
 istruzioni sul modo di usare i presidi suddetti e di prestare i primi soccorsi in attesa del servizio di emergenza.



SAFETY BOX 7

Dimensioni: 445x320x150 mm

Cassetta pronto soccorso conforme all'Allegato 1 del Decreto N.388 del 15/07/03 per aziende o unità produttive del gruppo A e B (per unità oltre 2 persone).

Contenuto:

5 paia di guanti sterili monouso;
 1 visiera paraschizzi;
 2 flaconi di soluzione cutanea di iodopovidone al 10% di iodio da 500 ml;
 3 flaconi di soluzione fisiologica (sodio cloruro 0,9%) da 500 ml;
 10 buste da 5 compresse di garza sterile 10x10 cm;
 2 compresse di garza sterile 18x40 cm in buste singole;
 2 teli sterili monouso 60x40 cm;
 2 pinzette da medicazione sterili monouso;
 1 confezione di rete elastica di misura media;
 1 confezione di cotone idrofilo da 50 g;
 2 confezioni da 30 cerotti di varie misure pronti all'uso;
 2 rotoli di cerotto alto 2,5 cm x 5 m;
 1 paio di forbici metalliche da 10 cm con manici in plastica;
 3 lacci emostatici tubolari;
 2 confezioni di ghiaccio pronto uso;
 2 sacchetti monouso per la raccolta di rifiuti sanitari;
 1 termometro;
 1 apparecchio per la misurazione della pressione arteriosa;
 istruzioni sul modo di usare i presidi suddetti e di prestare i primi soccorsi in attesa del servizio di emergenza.



SAFETY BOX SERVICE

L'espositore Safety Box Service offre, con il minimo ingombro, una grande possibilità di assortimento che, unito alla razionalità di esposizione, crea la migliore condizione per la vendita self service.

Composto da: espositore, n.2 Safety Box 1, n.2 Safety Box 2, n.4 Safety Box 3, n.4 Safety Box 4, n.4 Safety Box 5, n.4 Safety Box 6.



SAFETY BOX 8

Dimensioni: 370x220x150 mm

Cassetta pronto soccorso conforme all'Allegato 2 del Decreto N.388 del 15/07/03 per aziende o unità produttive del gruppo C (per unità fino a 2 persone). Armadietto in plastica antiurto.

Contenuto:

2 paia di guanti sterili monouso;
1 flacone di soluzione cutanea di iodopovidone al 10% di iodio da 125 ml;
1 flacone di soluzione fisiologica (sodio cloruro 0,9%) da 250 ml;
1 compressa di garza sterile 18x40 cm in buste singole;
3 buste da 5 compresse di garza sterile 10x10 cm;
1 pinzetta da medicazione sterile monouso;
1 confezione di cotone idrofilo, 50 g;
1 confezione da 30 cerotti di varie misure pronti all'uso;
1 rotolo di cerotto alto 2,5 cm;
1 rotolo di benda orlata alta 10 cm;
1 paio di forbici metalliche da 10 cm con manici in plastica;
1 laccio emostatico tubolare;
1 confezione di ghiaccio pronto uso;
1 sacchetto monouso per la raccolta di rifiuti sanitari;
istruzioni sul modo di usare i presidi suddetti e di prestare i primi soccorsi in attesa del servizio di emergenza.



SAFETY BOX 9

Dimensioni: 400x270x130 mm

Cassetta pronto soccorso conforme all'Allegato 2 del Decreto N.388 del 15/07/03 per aziende o unità produttive del gruppo C (per unità fino a 2 persone). Armadietto in plastica antiurto.

Contenuto:

1 confezione di cotone idrofilo, 50 g;
1 confezione da 30 cerotti di varie misure pronti all'uso;
1 telo triangolare in TNT 96x96x136 cm;
2 paia di guanti sterili monouso;
1 flacone di soluzione cutanea di iodopovidone al 10% di iodio da 125 ml;
1 flacone di soluzione fisiologica (sodio cloruro 0,9%) da 250 ml;
1 compressa di garza sterile 18x40 cm in busta singola;
3 buste da 5 compresse di garza sterile 10x10 cm;
1 pinzetta da medicazione sterile monouso;
1 confezione di cotone idrofilo, 50 g;
1 confezione da 30 cerotti di varie misure pronti all'uso;
1 rotolo di cerotto alto 2,5 cm;
1 rotolo di benda orlata alta 10 cm;
1 paio di forbici metalliche da 10 cm con manici in plastica;
1 laccio emostatico tubolare;
1 confezione di ghiaccio pronto uso;
1 sacchetto monouso per la raccolta di rifiuti sanitari;
istruzioni sul modo di usare i presidi suddetti e di prestare i primi soccorsi in attesa del servizio di emergenza.



SAFETY BOX 10

Dimensioni: 450x370x130 mm

Cassetta pronto soccorso conforme all'Allegato 1 del Decreto N.388 del 15/07/03 per aziende o unità produttive del gruppo A e B (per unità oltre 2 persone). Armadietto in plastica antiurto a 2 sportelli.

Contenuto:

5 paia di guanti sterili monouso;
1 visiera paraschizzi;
2 flaconi di soluzione cutanea di iodopovidone al 10% di iodio da 500 ml;
3 flaconi di soluzione fisiologica (sodio cloruro 0,9%) da 500 ml;
10 buste da 5 compresse di garza sterile 10x10 cm;
2 compresse di garza sterile 18x40 cm in buste singole;
2 teli sterili monouso 60x40 cm;
2 pinzette da medicazione sterili monouso;
1 confezione di rete elastica di misura media;
1 confezione di cotone idrofilo da 50 g;
2 confezioni da 30 cerotti di varie misure pronti all'uso;
2 rotoli di cerotto alto 2,5 cm x 5 m;
1 paio di forbici metalliche da 10 cm con manici in plastica;
3 lacci emostatici tubolari;
2 confezioni di ghiaccio pronto uso;
2 sacchetti monouso per la raccolta di rifiuti sanitari;
1 termometro;
1 apparecchio per la misurazione della pressione arteriosa;
istruzioni sul modo di usare i presidi suddetti e di prestare i primi soccorsi in attesa del servizio di emergenza.



SAFETY BOX 12

Dimensioni: 400x300x130 mm

Cassetta pronto soccorso conforme all'Allegato 2 del Decreto N.388 del 15/07/03 per aziende o unità produttive del gruppo C (per unità fino a 2 persone). Armadietto in metallo verniciato bianco dotato di serratura.

Contenuto:

- 2 paia di guanti sterili monouso;
 - 1 flacone di soluzione cutanea di iodopovidone al 10% di iodio da 125 ml;
 - 1 flacone di soluzione fisiologica (sodio cloruro 0,9%) da 250 ml;
 - 1 compressa di garza sterile 18x40 cm in buste singole;
 - 3 buste da 5 compresse di garza sterile 10x10 cm;
 - 1 pinzetta da medicazione sterile monouso;
 - 2 confezioni di cotone idrofilo, 50 g;
 - 1 confezione da 30 cerotti di varie misure pronti all'uso;
 - 1 rotolo di cerotto alto 2,5 cm x 5 m;
 - 1 rotolo di benda orlata alta 10 cm;
 - 1 paio di forbici metalliche da 10 cm con manici in plastica;
 - 1 laccio emostatico tubolare;
 - 1 confezione di ghiaccio pronto uso;
 - 1 sacchetto monouso per la raccolta di rifiuti sanitari;
- istruzioni sul modo di usare i presidi suddetti e di prestare i primi soccorsi in attesa del servizio di emergenza.



SAFETY BOX 13

Dimensioni: 460x340x180 mm

Cassetta pronto soccorso conforme all'Allegato 1 del Decreto N.388 del 15/07/03 per aziende o unità produttive del gruppo A e B (per unità oltre 2 persone). Armadietto in metallo verniciato bianco dotato di serratura.

Contenuto:

- 5 paia di guanti sterili monouso;
 - 1 visiera paraschizzi;
 - 1 flacone di soluzione cutanea di iodopovidone al 10% di iodio da 1 l;
 - 3 flaconi di soluzione fisiologica (sodio cloruro 0,9%) da 500 ml;
 - 10 buste da 5 compresse di garza sterile 10x10 cm;
 - 2 compresse di garza sterile 18x40 cm in buste singole;
 - 2 teli sterili monouso 60x40 cm;
 - 2 pinzette da medicazione sterili monouso;
 - 1 confezione di rete elastica di misura media;
 - 1 confezione di cotone idrofilo da 50 g;
 - 2 confezioni da 30 cerotti di varie misure pronti all'uso;
 - 2 rotoli di cerotto;
 - 1 paio di forbici metalliche da 10 cm con manici in plastica;
 - 3 lacci emostatici tubolari;
 - 2 confezioni di ghiaccio pronto uso;
 - 2 sacchetti monouso per la raccolta di rifiuti sanitari;
 - 1 termometro;
 - 1 apparecchio per la misurazione della pressione arteriosa;
- istruzioni sul modo di usare i presidi suddetti e di prestare i primi soccorsi in attesa del servizio di emergenza.



SAFETY BOX 14

Dimensioni: 530x530x200 mm

Cassetta pronto soccorso conforme all'Allegato 1 del Decreto N.388 del 15/07/03 per aziende o unità produttive del gruppo A e B (per unità oltre 2 persone). Armadietto in metallo verniciato bianco dotato di serratura.

Contenuto:

- 1 confezione di cotone idrofilo da 50 g;
 - 1 coperta ISOtermica ISOPACK argento/oro;
 - 1 apribocca elicoidale;
 - 1 scatola da 30 cerotti assortiti, di varie misure pronti all'uso;
 - 1 dispositivo di rianimazione bocca a bocca QUICKSAVER, con valvola di non ritorno;
 - 3 bende di garza da 10 cm;
 - 1 tampone oculare sterile con fermanuca;
 - 1 telo triangolare in TNT 96x96x136 cm;
 - 5 paia di guanti sterili monouso;
 - 1 visiera paraschizzi;
 - 1 flacone di soluzione cutanea di iodopovidone al 10% di iodio da 1 l;
 - 3 flaconi di soluzione fisiologica (sodio cloruro 0,9%) da 500 ml;
 - 10 buste da 5 compresse di garza sterile 10x10 cm;
 - 2 compresse di garza sterile 18x40 cm in buste singole;
 - 2 teli sterili monouso 60x40 cm;
 - 2 pinzette da medicazione sterili monouso;
 - 1 confezione di rete elastica di misura media;
 - 1 confezione di cotone idrofilo da 50 g;
 - 2 confezioni da 30 cerotti di varie misure pronti all'uso;
 - 2 rotoli di cerotto alto 2,5 cm x 5 m;
 - 1 paio di forbici metalliche da 10 cm con manici in plastica;
 - 3 lacci emostatici tubolari;
 - 2 confezioni di ghiaccio pronto uso;
 - 2 sacchetti monouso per la raccolta di rifiuti sanitari;
 - 1 termometro;
 - 1 apparecchio per la misurazione della pressione arteriosa;
- istruzioni sul modo di usare i presidi suddetti e di prestare i primi soccorsi in attesa del servizio di emergenza.



SAFETY BOX 15

Dimensioni: 265x163x87 mm

Cassetta pronto soccorso conforme all'Allegato 2 del Decreto N.388 del 15/07/03 per aziende o unità produttive del gruppo C (per unità fino a 2 persone). Valigetta in polistirolo antiurto con supporto.

Contenuto:

- 2 paia di guanti sterili monouso;
- 1 flacone di soluzione cutanea di iodopovidone al 10% di iodio da 125 ml;
- 1 flacone di soluzione fisiologica (sodio cloruro 0,9%) da 250 ml;
- 1 compressa di garza sterile 18x40 cm in busta singola;
- 3 buste da 5 compresse di garza sterile 10x10 cm;
- 1 pinzetta da medicazione sterile monouso;
- 1 confezione di cotone idrofilo, 50 g;
- 1 confezione da 30 cerotti di varie misure pronti all'uso;
- 1 rotolo di cerotto alto 2,5 cm;
- 1 rotolo di benda orlata alta 10 cm;
- 1 paio di forbici metalliche da 10 cm con manici in plastica;
- 1 laccio emostatico tubolare;
- 1 confezione di ghiaccio pronto uso;
- 1 sacchetto monouso per la raccolta di rifiuti sanitari;
- istruzioni sul modo di usare i presidi suddetti e di prestare i primi soccorsi in attesa del servizio di emergenza.



MIGLIOR
RAPPORTO
QUALITÀ
PREZZO

SAFETY BOX 16

Dimensioni: 400x280x100 mm

Cassetta pronto soccorso conforme all'Allegato 2 del Decreto N.388 del 15/07/03 per aziende o unità produttive del gruppo C (per unità fino a 2 persone). Valigetta in polistirolo antiurto con supporto.

Contenuto:

- 1 confezione da 30 cerotti di varie misure pronti all'uso;
- 1 confezione di cotone idrofilo, 50 g;
- 1 telo triangolare in TNT 96x96x136 cm;
- 2 paia di guanti sterili monouso;
- 1 flacone di soluzione cutanea di iodopovidone al 10% di iodio da 125 ml;
- 1 flacone di soluzione fisiologica (sodio cloruro 0,9%) da 250 ml;
- 1 compressa di garza sterile 18x40 cm in buste singole;
- 3 buste da 5 compresse di garza sterile 10x10 cm;
- 1 pinzetta da medicazione sterile monouso;
- 1 rotolo di cerotto alto 2,5 cm x 5 m;
- 1 rotolo di benda orlata alta 10 cm;
- 1 paio di forbici metalliche da 10 cm con manici in plastica;
- 1 laccio emostatico tubolare;
- 1 confezione di ghiaccio pronto uso;
- 1 sacchetto monouso per la raccolta di rifiuti sanitari;
- istruzioni sul modo di usare i presidi suddetti e di prestare i primi soccorsi in attesa del servizio d'emergenza.



MOTOR BOX

Dimensioni: 150x100x50 mm

Astuccio morbido impermeabile contenente un kit di pronto soccorso a Norma DIN 13167 per motoveicoli, sul retro 2 lacci in velcro regolabili per poterlo assicurare alla cintura, allo zaino o direttamente al telaio della moto.

Equipaggiamento indispensabile per ogni motociclista che si reca all'estero, obbligatorio in alcuni Paesi della Comunità Europea.

Contenuto:

- 1 cerotto in roccchetto 5 m x 2,5 cm;
- 1 set di cerotti in misure assortite: 4 cerotti 10x6 cm, 2 cerotti per dita 12x2 cm, 2 cerotti per la punta delle dita, 2 cerotti in strip 1,9x7,2 cm, 4 cerotti 2,5x7,2 cm;
- 1 bendaggio con tampone 80x100 mm, sterile;
- 1 bendaggio con tampone 100x120 mm, sterile;
- 1 telo sterile antiustione in tessuto non tessuto 60x80 cm;
- 1 coperta isotermica argento/oro 210x160 cm;
- 1 paio di forbici di Lister;
- 4 guanti monouso;
- 2 fazzolettini detergenti;
- 1 foglietto di istruzioni per l'uso.





DANGER KIT

Contenitore stampato in ABS con supporto per un sicuro attacco su automezzi e coperchio in materiale trasparente per una visione immediata dei prodotti per un pronto intervento.

Contenuto ideale per: trasporti pericolosi, aziende chimiche, vigili del fuoco, aziende agricole o dove possa sussistere pericolo di contaminazione da sostanze nocive.

Contenuto:

1 maschera protettiva panoramica in gomma policloroprenica con schermo in resina sintetica rinforzata con fibra di vetro;

- 1 filtro combinato universale per la protezione da polveri tossiche, fumi e gas da incendio, vapori e gas di natura acida e basica;
- 1 flacone per lavaggio oculare;
- 1 tuta intera in TYVEK con cappuccio, chiusura con cerniera in nylon, elastici sul cappuccio, ai polsi e alle caviglie;
- 1 paio di guanti in neoprene con palmo zigrinato.

Optional su richiesta: - estintore a polvere polivalente 1 kg
- estintore a polvere polivalente 4 kg



KIT ADR

Borsa in nylon contenente l'attrezzatura in dotazione ai mezzi che effettuano trasporti di merci pericolose (contenuto base).

Contenuto base:

- 1 Danger Kit;
- 1 cassetta di pronto soccorso Safety Box 5;
- 1 nastro segnaletico per delimitazione bianco/rosso;

- 2 coni in resina altezza 34 cm con puntale rifrangente;
- 2 lampeggiatori di emergenza completi di batterie più 2 batterie di scorta;
- 1 badile antiscintilla con manico pieghevole;
- 1 gilet alta visibilità;
- 1 elmetto protettivo;
- 1 sacco contenitore in PVC.





KIT LEVASCHEGGE

Dimensioni: 230x170x145 mm

Contiene l'occorrente per estrarre schegge metalliche dagli occhi mediante asportazione a calamita senza il rischio di provocare danni; contiene inoltre accessori per schegge di varia natura e per la medicazione della parte lesa. Astuccio in polipropilene.

Contenuto:

- 1 lente di ingrandimento;
- 1 flacone di disinfettante;
- 1 matita magnetica;
- 2 buste di garza sterile 18x40 cm;
- 1 pinzetta inox per schegge;
- 1 bicchierino per lavaggio oculare.



KIT LAVACCHI

Dimensioni: 250x190x85 mm

Valigetta in polipropilene con supporto per attacco a parete o su automezzi. Contenuto idoneo per aziende industriali, officine, cantieri dove ci siano condizioni a rischio per l'apparato visivo. Contiene un primo soccorso necessario per il lavaggio e la medicazione della parte colpita.

Contenuto:

- 5 buste di garza idrofila sterile 18x40 cm;
- 1 telo triangolare 96x96x130 cm;
- 1 flacone di bagno oculare;
- 1 pacchetto di fazzoletti.



ARMADIETTO PER DEFIBRILLATORE

Dimensioni: 370x515x195 mm

Armadietto in polipropilene per defibrillatore, lastra centrale trasparente con scritta DAE, anta apribile grazie alla maniglia rotante sigillabile, due mensole interne estraibili. Adatto per utilizzo interno.



COPRISCARPE AUTOMATICO

Funzionamento meccanico, senza alimentazione elettrica.

Disponibile: - in alluminio
- in ABS

Ricambi disponibili: - ricambio standard PE
- ricambio TNT



LAVAOCCHI A PARETE OCULUS

Ausilio indispensabile in caso di incidenti causati da fuoco o contaminazione attraverso acidi, basi o solventi in ambienti quali industrie, officine e laboratori.

Struttura in acciaio inox, finitura con vernice epossidica anticorrosione, con raccordi in ottone. Vaschetta in polipropilene con lavaocchi con flusso aerato. Azionamento con valvola a chiusura manuale a mezzo di push laterale.



LAVAOCCHI A PAVIMENTO OCULUS

Ausilio indispensabile in caso di incidenti causati da fuoco o contaminazione attraverso acidi, basi o solventi in ambienti quali industrie, officine e laboratori.

Struttura in acciaio inox, finitura con vernice epossidica anticorrosione, con raccordi in ottone. Vaschetta in polipropilene con lavaocchi con flusso aerato. Azionamento con valvola a chiusura manuale a mezzo di push laterale o con doppio comando manuale e a pedale.

Disponibile: - standard

- con doppio comando



DOCCIA DI EMERGENZA A PAVIMENTO OCULUS

Ausilio indispensabile in caso di incidenti causati da fuoco o contaminazione attraverso acidi, basi o solventi in ambienti quali industrie, officine e laboratori.

Struttura in acciaio inox, finitura con vernice epossidica anticorrosione, con raccordi in ottone. Soffione in polipropilene con tubazione in acciaio zincato, azionamento a mezzo di tirante rigido con impugnatura a triangolo. Vaschetta in polipropilene con lavaocchi con flusso aerato. Azionamento con valvola a chiusura manuale a mezzo di push laterale o con doppio comando manuale e a pedale.

Disponibile: - standard

- con lavaocchi

- con lavaocchi e doppio comando



DOCCIA A PAVIMENTO CON SISTEMA AUTODRENANTE OCLUSUS

Ausilio indispensabile in caso di incidenti causati da fuoco o contaminazione attraverso acidi, basi o solventi in ambienti quali industrie, officine e laboratori.

Struttura in acciaio galvanizzato, tubazioni zincate a caldo, finitura con vernice epossidica anticorrosione, con raccordi in ottone, tutto a garanzia di una lunga durata anche in atmosfere particolarmente aggressive. Soffione in polipropilene con tubazione in acciaio zincato, azionamento a mezzo di tirante rigido con impugnatura a triangolo. Vaschetta in polipropilene con lavaocchi con flusso aerato che esercita un impatto meno violento sul derma e sulla congiuntiva ed umidifica rapidamente la superficie contaminata, detergendo in profondità. Azionamento con valvola a chiusura manuale a mezzo di push laterale e a pedale. Con sistema autodrenante.

Il lavaocchi supera il limite di 6 L/min richiesto dalla normativa ANSI Z 358.1-2004 con una portata di massima di 14 L/min. Il soffione della doccia supera il limite richiesto dalla stessa normativa di 100 L/min con una portata massima di 120 L/min.



OCULUS BOX

Dimensioni: 400x300 mm

Stazione di lavaggio oculare d'emergenza sulla quale vengono installati 2 flaconi di soluzione idrosalina sterile (NaCl 0,9%) Oculus Battle da 500 ml, dotata di specchio, ribalta antipolvere e istruzioni per l'uso. Montaggio tramite viti e tasselli inclusi nella confezione.



OCULUS BOTTLE

Flacone di soluzione idrosalina sterile (NaCl 0,9%) da 250 ml per un facile e comodo lavaggio oculare.

Il nuovo dispositivo di irrigazione oculare, posto all'estremità superiore del flacone, va ruotato per rompere il sigillo ed aprire il flacone e successivamente avvicinato all'incavo oculare per irrorare la soluzione.



OCULUS HOLDER

Supporto murale per fissaggio a parete della Oculus Battle. Viti e tasselli esclusi.

BARELLA DI EMERGENZA

Dimensioni barella aperta: 2000x530x200 mm

Dimensioni barella chiusa: 1000x530x200 mm

Pieghevole, costruita in lega leggera, con terminali provvisti di manopola. Il telo è spalmato in PVC su entrambi i lati (1000 Denari) e risulta ignifugo, imputrescibile e antimacchia; è permeabile ai raggi X. Le traverse di piegamento sono del tipo a compasso e di fattura molto robusta.



ARTICOLI VARI

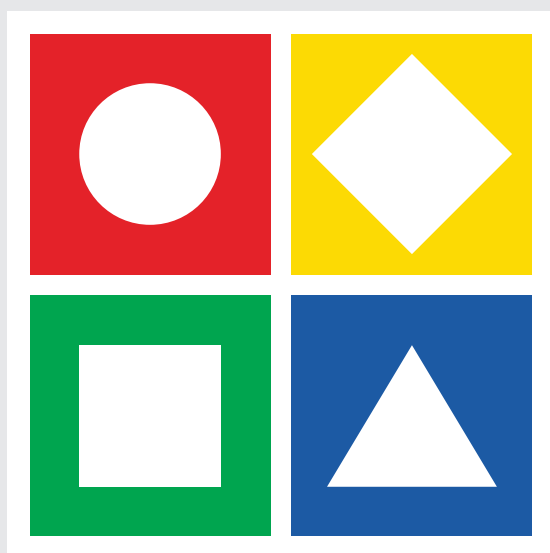

GETTACARTE E PORTACENERE PER ESTERNO



Articolo 980 **GETTACARTE**

Polietilene ad alta densità con trattamento anti-UV. Svuotamento facile tramite sganciamento del gettacarte. Chiusura con chiave triangolare. Fondo perforato per la fuoriuscita delle acque piovane. Fissaggio murale incluso o su palo in opzione (Articolo 980/a). Capacità: 50 l.

Disponibile: - verde
- grigio
- arancio

Articolo 980/a **PALO PER FISSAGGIO AL SUOLO**



Articolo 981 **CESTINO VERONA**

Costruito in lamiera di acciaio con bordature di rinforzo. Facile svuotamento tramite sollevamento e rotazione del cestino attorno all'attacco. Fondo perforato per la fuoriuscita delle acque piovane. Fissaggio murale o su palo in opzione (Articolo 981/a). Capacità: 25 l.

Disponibile: - zincato
- verniciato grigio antracite

Articolo 981/a **PALO PER FISSAGGIO AL SUOLO**



Articolo 982 **CESTINO GIREVOLE CILINDRICO**

In acciaio galvanizzato con verniciatura epossidica o inox AISI 304. Svuotamento semplice tramite il ribaltamento del cestino, fondo perforato per l'uscita delle acque piovane. Fissaggio murale o su palo in opzione (Articolo 982/a). Capacità: 22 l.

Disponibile: - verde
- grigio chiaro
- grigio manganese
- inox

Articolo 982/a **PALO PER FISSAGGIO AL SUOLO**



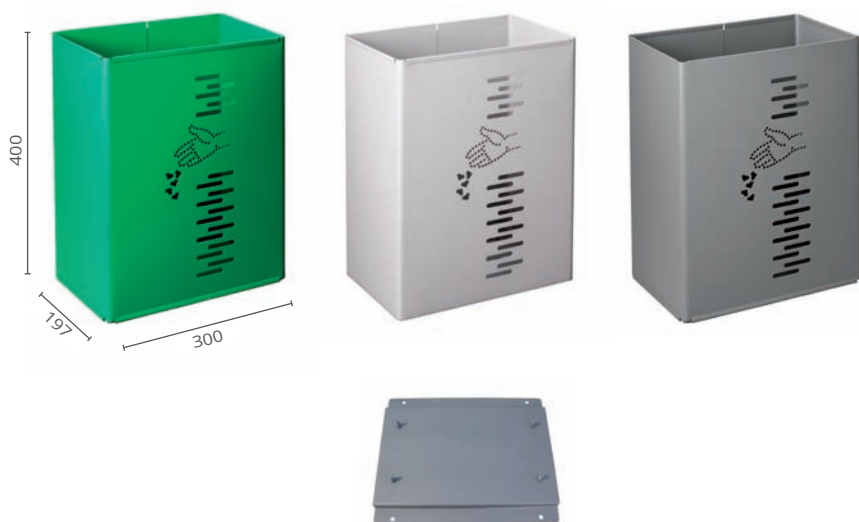

Articolo 983

CESTINO GIREVOLE RETTANGOLARE

In acciaio galvanizzato con verniciatura epossidica. Svuotamento semplice tramite il ribaltamento del cestino, fondo perforato per l'uscita delle acque piovane. Fissaggio murale o su palo in opzione (Articolo 982/a). Per modello rettangolare staffa per fissaggio murale in opzione (Articolo 982/b). Capacità: 24 l.

Disponibile: - verde

- grigio chiaro

- grigio manganese

Articolo 983/a

PALO PER FISSAGGIO AL SUOLO

Articolo 983/b

STAFFA PER FISSAGGIO MURALE



Articolo 985

GETTACARTE CON PORTACENERE

Doppia funzionalità: portaceneri e gettacarte a 2 entrate.

Corpo e secchio interno in acciaio galvanizzato con verniciatura epossidica. Portaceneri e gettacarte bloccati dalla porta frontale.

Basamenti in plastica (fissate sotto la base) evitano il contatto con il suolo; può essere fissato al suolo (viteria inclusa).

Svuotamento facile e rapido. Protezione contro le intemperie, chiusura con chiave triangolare, antivandalismo.

Capacità: portaceneri da 4 l, gettacarte da 25 l.

Disponibile: - verde/silver puntellato

- grigio chiaro/grigio scuro

- grigio manganese



Articolo 987

PORTACENERE MURALE PER ESTERNO

Acciaio galvanizzato, con verniciatura epossidica. Svuotamento facile e rapido, protezione contro le intemperie, chiusura a chiave antivandalismo.

Fissaggio murale in 4 punti (viti comprese).

Capacità: 3 l.

Disponibile: - verde/silver puntellato

- grigio chiaro/grigio scuro

- grigio manganese



PORTACENERE PER INTERNO



Articolo 986/a
PORTACENERE MURALE PER INTERNO 0,5 LITRI

Metallo con verniciatura epossidica o acciaio inox satinato. Svuotamento semplice per ribaltamento del portaceneri. Fissaggio murale (viteria inclusa), testa anti fuoco. Capacità: 0,5 l.

Disponibile: - silver punteggiato
- inox



Articolo 986/b
PORTACENERE MURALE PER INTERNO 2 LITRI

Metallo con verniciatura epossidica o acciaio inox satinato. Svuotamento semplice per ribaltamento del portaceneri. Fissaggio murale (viteria inclusa), testa anti fuoco. Capacità: 2 l.

Disponibile: - silver punteggiato
- inox



Articolo 988/a
PORTACENERE COLONNA SLIM

Acciaio inox o acciaio inox verniciato. Secchio interno in acciaio inox con maniglia, chiusura a chiave, facile manutenzione. Piedi d'appoggio in plastica, può essere fissato al suolo.

Disponibile: - inox nero Slim
- inox satinato Slim



Articolo 988/b
PORTACENERE COLONNA LINE

Acciaio inox. Secchio interno in acciaio inox con maniglia, chiusura a chiave, facile manutenzione. Piedi d'appoggio in plastica, può essere fissato al suolo.

Disponibile: - inox satinato Line



GETTACARTE DA INTERNO



Articolo 989 GETTACARTE CON POSACENERE ANTIFUOCO

Acciaio galvanizzato o acciaio verniciato, base in plastica antigraffio.
Guarnizione a protezione dei bordi dell'apertura del gettacarte. Testa anti fuoco. Capacità: 22 l.

Disponibile: - nero
- inox



Articolo 990 GETTACARTE ANTIFUOCO

Acciaio inox satinato o metallo con verniciatura epossidica.
Testa soffocante: blocca la propagazione del fuoco. Base in gomma antigraffio.

Capacità: - 30 l
- 50 l
- 90 l

Disponibile: - nero
- grigio
- inox satinato



Articolo 992 GETTACARTE BASCULANTE

In metallo verniciato nero o in acciaio inox brillante, apertura con sportello basculante.
Capacità: 50 l

Disponibile: - nero
- inox



COLONNINE E SISTEMI DI DELIMITAZIONE

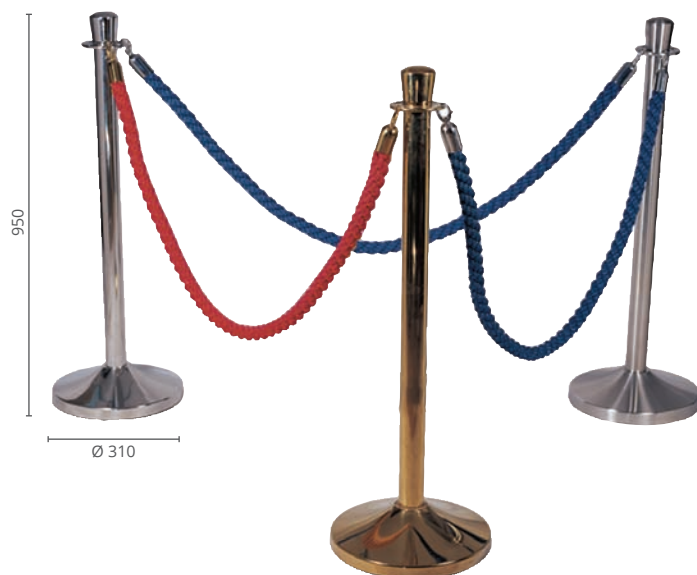

Articolo 995
COLONNINA PER CORDONE
 Acciaio inox, molto stabile, diametro del palo 50 mm. Confezione da 2 pezzi.

Disponibile: - acciaio inox brillante
 - acciaio inox dorata



Articolo 995/a
CORDONE CON 2 GANCI
 Cordone in corda intrecciata, lunghezza 1,50 m con anelli di fissaggio.

Disponibile: - blu chiusura inox
 - bordeaux chiusura inox
 - blu chiusura dorata
 - bordeaux chiusura dorata



Articolo 995/b
ANELLO PER FISSAGGIO MURALE

Disponibile: - inox brillante
 - inox dorato



Articolo 995/c
PANNELLO PER COLONNINA PER CORDONE

Formato A4 in posizione verticale, cornice inox o dorata. Svitare il pomello superiore ed avvitare il pannello.

Disponibile: - cornice inox brillante
 - cornice dorata



Articolo 996
COLONNINA CON NASTRO ALFA
 Acciaio inox o metallo verniciato, diametro del palo 63 mm. Lunghezza del nastro 2 m. Confezione da 2 pezzi.

Disponibile: - acciaio inox brillante nastro blu
 - acciaio inox brillante nastro rosso
 - acciaio inox brillante nastro nero
 - metallo verniciato nero nastro blu
 - metallo verniciato nero nastro rosso
 - metallo verniciato nero nastro nero

Possibilità di personalizzazione del nastro

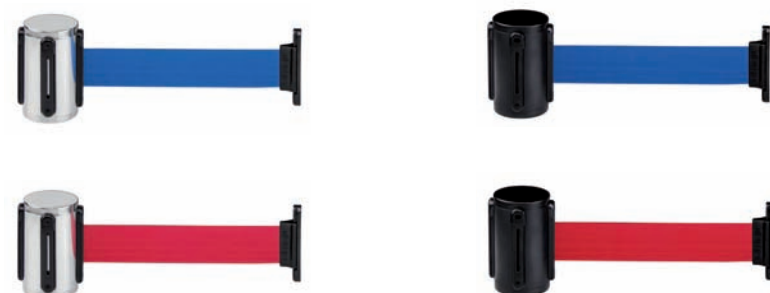

Articolo 998
SISTEMA MURALE
 Fissaggio murale con gancio di ricezione. Lunghezza del nastro 2 m.

Disponibile: - acciaio inox brillante nastro blu
 - acciaio inox brillante nastro rosso
 - acciaio laccato nero nastro blu
 - acciaio laccato nero nastro rosso





UN SERVIZIO
PRECISO E VELOCE
24 ORE SU 24



D&B offre un servizio in più.

Potrete inviare gratuitamente i Vostri ordini via FAX utilizzando il nostro **NUMERO VERDE FAX**, predisposto per ricevere i Vostri ordini **24 ore su 24** e seguito da personale qualificato in grado di evaderli in tempo reale.











INDICE ALFABETICO

A

| | | |
|----------------------------------|--------|---|
| Abbigliamento ad alta visibilità | p. 320 |  |
| Accessori per ponteggi | p. 103 |  |
| Archetti antisosta | p. 97 |  |
| Archetti parapetonali | p. 96 |  |
| Assorbitori di energia | p. 307 |  |
| Attacco Universal | p. 304 |  |

B

| | | |
|-------------------------------------|--------|--|
| Bandiere | p. 104 |  |
| Bandiere segnaletiche | p. 60 |  |
| Barella di emergenza | p. 335 |  |
| Barriera estensibile | p. 70 |  |
| Barriera manuale | p. 98 |  |
| Barriere di recinzione per chiusini | p. 69 |  |
| Barriere oleodinamiche | p. 98 |  |
| Barriere mobili | p. 69 |  |
| Batterie | p. 81 |  |
| BigFoot | p. 76 |  |

C

| | | |
|--|--------|---|
| Cartelli da cantiere in polionda | p. 289 |  |
| Cartelli da cantiere per la recinzione in polionda | p. 298 |  |
| Cartello 11 Simboli | p. 296 |  |
| Cassette antincendio | p. 318 |  |
| Cassette porta estintore | p. 318 |  |
| Catena in PVC e accessori | p. 95 |  |
| Cavalletti per segnali stradali | p. 73 |  |
| Cavalletto "pavimento bagnato" | p. 231 |  |
| Cestini portarifiuti | p. 338 |  |
| Cintura di posizionamento e imbracature anticaduta | p. 308 |  |
| Collante per delineatori flessibili | p. 68 |  |
| Colonnine con cordone e con nastro retrattile | p. 342 |  |
| Colonnine luminose | p. 91 |  |
| Concessioni edili | p. 294 |  |
| Coni segnaletici in gomma | p. 67 |  |
| Coni segnaletici in plastica | p. 65 |  |
| Copriscarpe automatico | p. 333 |  |
| Cordoli in gomma omologati | p. 61 |  |
| Cordoli per aiuole | p. 62 |  |
| Cordolo Jolly | p. 62 |  |
| Cuffie antirumore | p. 312 |  |
| Cono segnaletico Flexi | p. 65 |  |
| Cupole di sorveglianza per interno | p. 101 |  |

D

| | | |
|---|--------|---|
| Danger Kit | p. 332 |  |
| Delineatore modulare di curva provvisoria | p. 69 |  |
| Delineatore Klemmfix | p. 68 |  |
| Delineatore speciale di ostacolo | p. 37 |  |
| Delineatore speciale di ostacolo luminoso | p. 91 |  |
| Delineatori | p. 36 |  |
| Delineatori flessibili Reflex | p. 68 |  |
| Dime per segnaletica orizzontale | p. 107 |  |
| Dispositivi anticaduta FallStop | p. 310 |  |
| Dispositivi anticaduta StopMax | p. 310 |  |
| Dissuasore di sosta in polietilene | p. 59 |  |
| Dissuasori manuali | p. 97 |  |
| Dossi artificiali omologati | p. 61 |  |

E

| | | |
|---|--------|---|
| Elmetti protettivi | p. 314 |  |
| Espositore per etichette 15x5 cm | p. 303 |  |
| Espositore per cartelli 30x20 cm | p. 303 |  |
| Espositore per segnaletica cantieristica e stradale | p. 49 |  |
| Estintori e accessori | p. 316 |  |
| Etichette lettere e numeri | p. 277 |  |
| Etichette per imballi | p. 269 |  |
| Etichette per indicazioni su quadri elettrici | p. 272 |  |
| Etichette per tubazioni | p. 260 |  |
| Expo System | p. 303 |  |

F

| | | |
|--------------|-------|---|
| Frecce a Led | p. 85 |  |
|--------------|-------|---|





G

| | | |
|--------------------------|--------|---|
| Gilet ad alta visibilità | p. 322 |  |
|--------------------------|--------|---|

I

| | | |
|---------------------------------------|-------|---|
| Impianto a cascata autosincronizzante | p. 85 |  |
| Indicatore di direzione | p. 59 |  |





K

| | | |
|-----------------|--------|---|
| Kit ADR | p. 332 |  |
| Kit anticaduta | p. 310 |  |
| Kit lavaocchi | p. 333 |  |
| Kit levaschegge | p. 333 |  |

L

| | | |
|-------------------------------------|--------|---|
| Lampada elettrica per cesate | p. 81 |  |
| Lampade da cantiere ed accessori | p. 80 |  |
| Lampade di sicurezza a Led | p. 90 |  |
| Lampade rotanti Rotallarm | p. 90 |  |
| Lanterne veicolari | p. 91 |  |
| Lavaocchi e docce di emergenza | p. 334 |  |
| Lettere e numeri fustellati adesivi | p. 176 |  |
| LightBox | p. 87 |  |
| Linea Total Quality | p. 223 |  |

M

| | | |
|-----------------------------------|--------|---|
| Macchine traccialinee e accessori | p. 106 |  |
| Marker | p. 89 |  |
| Maschere e filtri | p. 311 |  |
| Mini traccialinee e vernici | p. 109 |  |
| Misuratore stradale | p. 109 |  |
| Modul System | p. 298 |  |
| Monolight 2 | p. 80 |  |
| Moschettoni | p. 306 |  |
| MultiLight | p. 90 |  |















N

| | | |
|--------------------------------------|--------|---|
| Nastri segnaletici Jolly | p. 100 |  |
| Nastri di segnalazione per tubazioni | p. 100 |  |
| Nastro e cordino di posizionamento | p. 306 |  |
| New Jersey | p. 59 |  |

O



| | | |
|----------------------------|--------|---|
| Occhiali antinfortunistici | p. 313 |  |
|----------------------------|--------|---|

P











| | | |
|---|--------|---|
| Paletta per transito alternato da movieri | p. 60 |  |
| Paletta per vigili | p. 60 |  |
| Paletti di segnalazione ostacolo fisso | p. 37 |  |
| Paletti parapetonali in PVC e ferro | p. 94 |  |
| Pali dispersori di messa a terra e morsetti | p. 306 |  |
| Pali tubolari e sostegni | p. 38 |  |
| Palina per geometra | p. 102 |  |
| Pannelli integrativi | p. 19 |  |
| Paracolpi, angolari e Stop Parking | p. 64 |  |
| Passacavi | p. 63 |  |
| Passaggio pedonale rialzato | p. 63 |  |
| Pedane, tappeti e guanti isolanti | p. 314 |  |
| Piantane mobili | p. 38 |  |
| Piantane porta estintore | p. 317 |  |
| Portabiciclette | p. 97 |  |
| Portacenere | p. 339 |  |

Proiettori p. 87 

R

Rotatoria p. 63 
Rotolo adesivo antiscivolo p. 240 

S

Sacchi d'appesantimento p. 60 
Safety Box p. 326 
Safety Box Service p. 328 
Segnale di inizio e fine centro abitato p. 27 
Segnale di inizio e fine provincia p. 27 
Segnale di inizio e fine regione p. 27 
Segnale di itinerario extraurbano p. 27 
Segnale di limiti di velocità generali p. 33 
Segnale di passaggio obbligatorio per veicoli operativi p. 53 
Segnale di variazione di corsie disponibili p. 55 
Segnaletica alberghiera p. 29 
Segnali di reparto p. 199 
Segnaletica linea privata e campeggio p. 250 
Segnaletica per autotrasporti p. 232 
Segnali di antincendio p. 163 
Segnali di area videosorvegliata p. 209 
Segnali di bordo macchina p. 257 
Segnali di caccia, pesca e vari p. 248 
Segnali di conferma direzione p. 28 
Segnali di confine CEE p. 18 
Segnali di controllo elettronico della velocità p. 44 
Segnali di corsie chiuse e carreggiate chiuse p. 55 
Segnali di direzione p. 25 
Segnali di direzione consigliata agli autocarri p. 33 
Segnali di divieto stradali p. 14 
Segnali di divieto aziendali p. 132 
Segnali di emergenza p. 177 
Segnali di identificazione strada p. 26 
Segnali di indicazione p. 244 
Segnali di indicazione e norme p. 213 
Segnali di indicazione servizi p. 34 
Segnali di indicazioni turistiche e industriali p. 29 
Segnali di inizio e fine autostrada o strada extraurbana principale p. 33 
Segnali di localizzazione p. 28 
Segnali di nome-strada e numero civico p. 29 
Segnali di obbligo stradali p. 17 
Segnali di obbligo aziendali p. 152 
Segnali di informazione p. 202 
Segnali di parcheggio p. 16 
Segnali di pericolo stradali p. 10 

| | | |
|--|--------|---|
| Segnali di pericolo aziendali | p. 112 |  |
| Segnali di pericolo, obbligo e precedenza cantieristici | p. 50 |  |
| Segnali di preavviso | p. 23 |  |
| Segnali di preavviso cantieristici | p. 54 |  |
| Segnali di preavviso deviazione consigliata agli autocarri | p. 33 |  |
| Segnali di preavviso di deviazione e segnali di direzione cantieristici | p. 54 |  |
| Segnali di preavviso di inizio e fine autostrada o strada extraurbana principale | p. 33 |  |
| Segnali di precedenza | p. 13 |  |
| Segnali di preselezione | p. 24 |  |
| Segnali di progressiva distanziometrica | p. 26 |  |
| Segnali di proprietà privata | p. 226 |  |
| Segnali di senso unico | p. 33 |  |
| Segnali di uso corsie | p. 33 |  |
| Segnali di variazione corsia | p. 33 |  |
| Segnali in plastica DB Plast | p. 48 |  |
| Segnali luminosi | p. 92 |  |
| Segnali per la raccolta differenziata | p. 230 |  |
| Segnali per locali pubblici ed indicazioni interne | p. 284 |  |
| Segnali per trasporto di merci pericolose | p. 264 |  |
| Segnali utili per la guida | p. 30 |  |
| Segnali zona militare | p. 44 |  |
| Semafori mobili da cantiere e accessori | p. 82 |  |
| Segnali in plexiglass | p. 300 |  |
| Sign Group | p. 296 |  |
| Simboli di indicazione | p. 21 |  |
| Solar Top | p. 89 |  |
| SolarBox | p. 87 |  |
| Specchi per interno | p. 101 |  |
| Specchi stradali | p. 101 |  |
| Staffe e accessori per il fissaggio | p. 39 |  |
| Strutture luminose per presegnalazione cantiere | p. 86 |  |

T

| | | |
|-------------------------------------|--------|---|
| Tabella lavori | p. 52 |  |
| Tappi auricolari | p. 311 |  |
| Targa di identificazione cavalcavia | p. 27 |  |
| Torcia a vento | p. 60 |  |
| Tracciatore da cantiere | p. 109 |  |
| Transenna in plastica | p. 72 |  |
| Transenne | p. 71 |  |

V

| | | |
|----------------------------|--------|---|
| Visiere antinfortunistiche | p. 314 |  |
| Visual sequenziali | p. 88 |  |



D&B Verona srl

Sede legale e amministrativa, uffici commerciali e vendite:

Via Olanda 15 (Z.A.I.) - 37135 Verona

Centralino Tel. 045.8200100 R.A. - Fax 045.8203022

Laboratorio e magazzino: Via Francia 8 (Z.A.I.) - 37135 Verona

www.dbverona.it - info@dbverona.it